

CLEANmaxx

Multi-Zyklonstaubsauger

14638 / 15403



DE

Gebrauchsanleitung

EN

Operating instructions

INHALTSVERZEICHNIS

Symbole	3	Benutzung	7
Signalwörter	3	Reinigung des Gerätes	7
Lieferumfang	5	Technische Daten	8
Auf einen Blick	5	Entsorgung	8
Bestimmungsgemäßer Gebrauch	5		
Sicherheitshinweise	6		

Informationen zur Gebrauchsanleitung

Lesen Sie vor dem ersten Gebrauch des Gerätes diese Gebrauchsanleitung sorgfältig durch und bewahren Sie diese für spätere Fragen und weitere Nutzer auf. Sie ist ein Bestandteil des Gerätes. Hersteller und Importeur übernehmen keine Haftung, wenn die Angaben in dieser Gebrauchsanleitung nicht beachtet werden.

Sollten Sie Fragen zum Gerät sowie zu Ersatz- / Zubehörteilen haben, kontaktieren Sie den Kundenservice über unsere Website: www.ds-group.de/kundenservice

SYMBOLE



Gefahrenzeichen: Diese Symbole zeigen möglichen Gefahren an. Die dazugehörenden Sicherheitshinweise aufmerksam lesen und befolgen.



Ergänzende Informationen



Gebrauchsanleitung vor Benutzung lesen.



Wechselspannung



Schutzklasse II

SIGNALWÖRTER

Signalwörter bezeichnen Gefährdungen bei Nichtbeachtung der dazugehörigen Hinweise.

GEFAHR – hohes Risiko, hat schwere Verletzung oder Tod zur Folge

WARNUNG – mittleres Risiko, kann schwere Verletzung oder Tod zur Folge haben

VORSICHT – niedriges Risiko, kann geringfügige oder mäßige Verletzung zur Folge haben

HINWEIS – kann Risiko von Sachschäden zur Folge haben

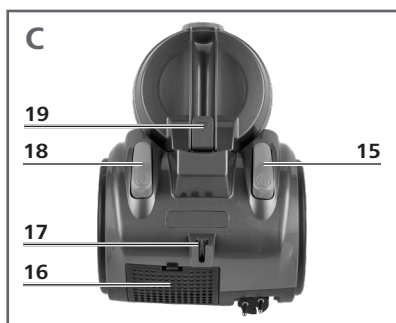

LIEFERUMFANG

(Bild A)

- 1 Motoreinheit (inkl. Abluftfilter und Abdeckung), 1 x
- 2 Staubbehälter (inkl. Deckel, Zykloneinsatz und EPA-Filter), 1 x
- 3 Teleskoprohr, 1 x
- 4 Saugschlauch, 1 x
- 5 Bodendüse, 1 x
- 6 Kombidüse (Fugen-/Bürstendüse), 1 x
- 7 Polsterdüse, 1 x
 - Gebrauchsanleitung, 1 x

Den Lieferumfang auf Vollständigkeit und die Bestandteile auf Transportschäden überprüfen. Bei Schäden nicht verwenden, sondern den Kundenservice kontaktieren.

Eventuelle Folien, Aufkleber oder Transportschutz vom Gerät abnehmen. **Niemals das Typenschild und eventuelle Warnhinweise entfernen!**



Im Staubbehälter oder in den Filtern können sich Schmutzrückstände befinden. Diese Rückstände sind auf Qualitätskontrollen zurückzuführen und stellen keinen Gerätemangel dar.

BESTIMMUNGSGEMÄßER GEBRAUCH

- Dieses Gerät ist zum Aufsaugen von herkömmlichem Hausstaub vorgesehen.



Auf keinen Fall folgende Dinge aufsaugen:

- Flüssigkeiten oder nasse Stoffe (z. B. nasses Teppich-Shampoo)
 - glühende Asche, Zigarettenkippen, Streichhölzer etc.
 - brennbare oder entzündliche Stoffe
 - sehr feinen Staub (z. B. Betonstaub), Asche oder Toner
 - spitze, harte Gegenstände, z. B. größere Glassplitter
- Das Gerät ist für den privaten Gebrauch, nicht für eine gewerbliche Nutzung bestimmt.
 - Das Gerät nur wie in der Gebrauchsanleitung beschrieben nutzen. Jede weitere Verwendung gilt als bestimmungswidrig.

AUF EINEN BLICK

(Bild B)

- 8 Nebenluftventil
- 9 Handgriff am Saugschlauch
- 10 Schieber zum Verstellen der Teleskoprohrlänge
- 11 Tragegriff
- 12 Deckel des Staubbehälters
- 13 Im Staubbehälter: Zykloneinsatz und EPA-Filter
- 14 Saugöffnung

(Bild C)

- 15 Schalter zur Kabelaufwicklung
- 16 Abluftfilter mit Abdeckung
- 17 Halterung zum Einhaken der Bodendüse
- 18 Ein / Aus-Schalter
- 19 Entriegelungstaste Staubbehälter

SICHERHEITSHINWEISE



WARNUNG: Alle Sicherheitshinweise, Anweisungen, Bebilderungen und technischen Daten, mit denen dieses Gerät versehen ist, beachten. Versäumnisse bei der Einhaltung der Sicherheitshinweise und Anweisungen können elektrischen Schlag, Brand und/oder Verletzungen verursachen.

- Dieses Gerät kann von **Kindern** ab 8 Jahren sowie von Personen mit reduzierten physischen, sensorischen oder mentalen Fähigkeiten oder Mangel an Erfahrung und/oder Wissen benutzt werden, wenn sie beaufsichtigt oder bezüglich des sicheren Gebrauchs des Gerätes unterwiesen wurden und die daraus resultierenden Gefahren verstanden haben.
- **Kinder** dürfen **nicht** mit dem Gerät spielen.
- Reinigung und **Benutzer-Wartung** dürfen nicht durch **Kinder** durchgeführt werden, es sei denn, sie sind älter als 8 Jahre und werden beaufsichtigt.
- **Kinder** jünger als 8 Jahre und Tiere sind vom Gerät und der Anschlussleitung fernzuhalten.
- Das Gerät ist bei nicht vorhandener Aufsicht und vor dem Zusammenbau, dem Auseinandernehmen oder Reinigen stets vom Netz zu trennen.
- Keine Veränderungen am Gerät vornehmen. Auch die Anschlussleitung nicht selbst austauschen. Wenn das Gerät, die Anschlussleitung oder das Zubehör des Gerätes beschädigt sind, müssen diese durch den Hersteller, Kundenservice oder eine Fachwerkstatt ersetzt werden, um Gefährdungen zu vermeiden.



GEFAHR – Stromschlaggefahr

- Das Gerät und die Anschlussleitung niemals in Wasser oder andere Flüssigkeiten eintauchen und sicherstellen, dass diese nicht ins Wasser fallen oder nass werden können.
- Sollte das Gerät ins Wasser fallen, während es an das Stromnetz angeschlossen ist, sofort den Stecker aus der Steckdose ziehen! **Erst danach** das Gerät aus dem Wasser holen.

- Das Gerät und die Anschlussleitung niemals mit feuchten Händen berühren, wenn das Gerät an das Stromnetz angeschlossen ist.



WARNUNG – Verletzungsgefahr

- Verpackungsmaterial von Kindern und Tieren fernhalten. Es besteht Erstickungsgefahr.
- Sicherstellen, dass die Anschlussleitung stets außer Reichweite von Kleinkindern und Tieren ist. Es besteht Strangulationsgefahr.



WARNUNG – Brandgefahr!

- Das Gerät während des Betriebes nicht abdecken, um einen Gerätebrand zu vermeiden. Nichts in die Öffnungen des Gerätes stecken und darauf achten, dass diese nicht verstopft sind.

HINWEIS – Risiko von Material- und Sachschäden



- Darauf achten, dass die Anschlussleitung nicht gequetscht, geknickt oder über scharfe Kanten gelegt wird.
- Den Netzstecker aus der Steckdose ziehen, wenn während des Betriebes ein Fehler auftritt oder vor einem Gewitter.
- Das Gerät vor Feuer, lang anhaltender Feuchtigkeit und Stößen schützen.
- Nur Original-Zubehörteile des Herstellers verwenden, um die Funktionsweise des Gerätes nicht zu beeinträchtigen und eventuelle Schäden zu verhindern.
- Keine schweren Gegenstände auf das Gerät oder Anschlussleitung stellen.

BENUTZUNG

Beachten!

- Das Gerät nur benutzen, wenn es vollständig und korrekt zusammengebaut ist! **Der Staubbehälter, der Zykloneinsatz und die Filter müssen eingesetzt und unbeschädigt sein!** Würde der Schmutz in das Innere der Motoreinheit gelangen, könnte es zum Motorschaden kommen.
- Die Anschlussleitung mindestens bis zur gelben Markierung aus dem Gerät ziehen. **Nicht weiter als bis zur roten Markierung herausziehen!**



1. Das Anschlussstück des Saugschlauches (4) in die Saugöffnung (14) am Staubbehälter (2) stecken und zum Symbol  drehen, bis es einrastet.

2. Die gewünschte Saugdüse sowie ggf. das Teleskoprohr (3) anbringen.
3. Den Netzstecker in eine Steckdose stecken.
 - **Ein-/Ausschalten:** Den  Ein-/Aus-Schalter (18) drücken.
 - **Saugkraft verringern:** Das Nebenluftventil (8) am Handgriff (9) öffnen.
 - **Kabel aufwickeln:** Den  Schalter (15) hinunter drücken. Dabei die Anschlussleitung festhalten.

REINIGUNG DES GERÄTES

Beachten!

- Niemals nasse oder feuchte Komponenten zusammenbauen und in das Gerät einsetzen!

- **Motoreinheit (1):** Bei Bedarf mit einem feuchten Tuch reinigen. Trockenwischen.
- **Staubbehälter (2):** Zum Entnehmen die Entriegelungstaste (19) drücken. Zum Öffnen den Deckel (12) zum Symbol  drehen und abnehmen. Den Staubbehälter entleeren. Beim Schließen des Staubbehälters das Symbol  auf dem Deckel zur Markierung auf dem Staubbehälter ausrichten (**Bild D**).



- **Zykloneinsatz (13) und EPA-Filter** am Deckel: Zum Abnehmen zum Symbol  drehen. Ausklopfen bzw. lösen Schmutz mit einer weichen Bürste abbürsten. Der Zykloneinsatz kann auch unter fließendem Wasser gereinigt werden, **muss jedoch vor dem Einbau vollständig trocken sein!**

- **Abluftfilter** unter der Abdeckung (16): Zum Entnehmen die Abdeckung öffnen. Ausklopfen bzw. unter fließendem Wasser reinigen, danach **vollständig trocknen lassen!**
- Nach der Reinigung alle Komponenten in umgekehrter Reihenfolge zusammenbauen/einsetzen.

TECHNISCHE DATEN

Artikelnummer:	14638 (schwarz/rot) 15403 (schwarz/blau)
Modellnummer:	HL-805 B
Spannungsversorgung:	220–240 V ~ 50/60 Hz
Leistung:	800 W
Schutzklasse:	II
Saugleistung:	ca. 15 kPa
Kapazität Staubbehälter:	2 l
ID Gebrauchsanleitung:	Z 14638_15403 M DS V1.1 0924 as



ENTSORGUNG



Das Verpackungsmaterial umweltgerecht entsorgen und der Wertstoffsammlung zuführen.



Das nebenstehende Symbol (durchgestrichene Mülltonne mit Unterstrich) bedeutet, dass Altgeräte nicht in den Hausmüll, sondern in spezielle Sammel- und Rückgabesysteme gehören.

Besitzer von Altgeräten aus privaten Haushalten können diese bei den Sammelstellen der öffentlich-rechtlichen Entsorgungsträger oder bei den von Herstellern und Vertriebern im Sinne des ElektroG eingerichteten Rücknahmestellen unentgeltlich abgeben, damit sie einer umweltschonenden Entsorgung sowie einer Wiedergewinnung von wertvollen Rohstoffen zugeführt werden können. Bei einer unsachgemäßen Entsorgung können giftige Inhaltsstoffe in die Umwelt gelangen, die gesundheitsschädigende Wirkungen auf Menschen, Tiere und Pflanzen haben. Rücknahmepflichtig sind auch Geschäfte, die Elektro- und Elektronikgeräte auf dem Markt bereitstellen.

Die Abfallvermeidung leistet einen noch wertvolleren Beitrag zum Umweltschutz. Sofern möglich, ist daher neben einer weiteren eigenen Nutzung oder Reparatur auch die Abgabe an Zweitnutzer eine ökologisch wertvolle Alternative zur Entsorgung.

Alle Rechte vorbehalten.

LIST OF CONTENTS

Symbols	9	Safety Notices	12
Signal Words	9	Use	13
Items Supplied	11	Cleaning the Device	13
At A Glance	11	Disposal	14
Intended Use	11	Technical Data	14

Information About the Operating Instructions

Before using the device for the first time, please read through these operating instructions carefully and keep them for future reference and for other users. They form an integral part of the device. The manufacturer and importer do not accept any liability if the information in these operating instructions is not complied with.

If you have any questions about the device and about spare parts/accessories, contact the customer service department via our website: **www.ds-group.de/kundenservice**

SYMBOLS



Danger symbols: These symbols indicate possible dangers. Read the associated safety notices carefully and follow them.



Supplementary information



Read the operating instructions before use.



AC voltage



Protection class II

SIGNAL WORDS

Signal words indicate hazards if the associated notices are not followed.

DANGER – high risk, results in serious injury or death

WARNING – medium risk, may result in serious injury or death

CAUTION – low risk, may result in minor or moderate injury

NOTICE – may result in risk of damage to material

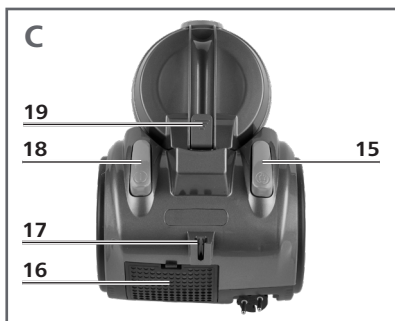

ITEMS SUPPLIED

(Picture A)

- 1 Motor unit (incl. exhaust air filter and cover), 1 x
- 2 Dust container (incl. lid, cyclone insert and EPA filter), 1 x
- 3 Telescopic tube, 1 x
- 4 Suction hose, 1 x
- 5 Floor nozzle, 1 x
- 6 Combi nozzle (crevice/brush nozzle), 1 x
- 7 Upholstery nozzle (1 x)
 - Operating instructions, 1 x

Check the items supplied for completeness and the components for transport damage. If you find any damage, do not use the device but contact our customer service department. Remove any possible films, stickers or transport protection from the device. **Never remove the rating plate and any possible warnings!**



There may be dirt residues in the dust container or in the filters. These residues can be attributed to quality checks and do not constitute a defect with the device.

AT A GLANCE

(Picture B)

- 8 Exhaust air valve
- 9 Handle on the suction hose
- 10 Slider for adjusting the telescopic tube length
- 11 Carrying handle
- 12 Lid of the dust container
- 13 In the dust container: cyclone insert, and EPA filter
- 14 Suction opening

(Picture C)

- 15 Switch for winding up the cable
- 16 Exhaust air filter with cover
- 17 Holder for hooking in the floor nozzle
- 18 On / Off switch
- 19 Dust container release button

INTENDED USE

- This device is designed for vacuum cleaning normal household dust.



On no account should the device be used to suck up the following:

- liquids or wet substances (e.g. wet carpet shampoo)
 - glowing ash, cigarette ends, matches, etc.
 - inflammable or explosive substances
 - very fine dust (e.g. concrete dust), ash or toner
 - pointed, hard objects such as large pieces of broken glass
- The device is for personal use only and is not intended for commercial applications.
 - The device should only be used as described in the operating instructions. Any other use is deemed to be improper.

SAFETY NOTICES



WARNING: Note all safety notices, instructions, illustrations and technical data provided with this device. Failure to follow the safety notices and instructions may result in electric shock, fire and / or injuries.

- This device may be used by **children** aged 8 and over and by people with reduced physical, sensory or mental abilities or a lack of experience and/or knowledge if they are supervised or have received instruction on how to use the device safely and have understood the dangers resulting from failure to comply with the relevant safety precautions.
- **Children** must **not** play with the device.
- Cleaning and **user maintenance** must not be carried out by **children**, unless they are older than 8 years of age and are supervised.
- **Children** younger than 8 years of age and animals must be kept away from the device and the connecting cable.
- The device must always be disconnected from the mains power when it is left unattended and before it is assembled, disassembled or cleaned.
- Do not make any modifications to the device. Also do not replace the connecting cable yourself. If the device, the connecting cable or the accessories of the device are damaged, they must be replaced by the manufacturer, customer service department or a specialist workshop in order to avoid any hazards.



DANGER – Danger of Electric Shock

- Never immerse the device and the connecting cable in water or other liquids and ensure that these components cannot fall into water or become wet.
- If the device falls into water while it is connected to the mains power, pull the plug out of the plug socket immediately! **Only after this** should you retrieve the device from the water.
- Never touch the device and the connecting cable with wet hands when the device is connected to the mains power.



WARNING – Danger of Injury

- Keep the packaging material away from children and animals. There is a danger of suffocation.
- Make sure that the connecting cable is always kept out of the reach of small children and animals. There is a danger of strangulation.



WARNING – Danger of Fire!

- Do not cover the device during operation in order to prevent it from catching fire. Do not insert anything into the openings of the device and make sure that they do not become clogged.

NOTICE – Risk of Damage to Material and Property



- Make sure that the connecting cable is not squashed, bent or laid over sharp edges.
- Pull the mains plug out of the plug socket if an error occurs during operation or before a thunderstorm.
- Protect the device from flames, persistent moisture and impacts.
- Use only original accessories from the manufacturer in order to guarantee that there is no interference that may prevent the device from working and to avoid possible damage.
- Do not place heavy objects on the device or the connecting cable.

USE

Please Note!



- The device should only be used if it has been fully and correctly assembled! **The dust container, the cyclone insert and the filters must be inserted and must not be damaged!** If the dirt were to get inside the motor unit, this could damage the motor.
- Pull the connecting cable out of the device at least up to the yellow marking. **Do not pull out further than the red marking!**

1. Plug the connection piece of the suction hose (4) into the suction opening (14) on the dust container (2) and turn it towards the  symbol until it engages.
2. Attach the suction nozzle you want and, if necessary, the telescopic tube (3).

3. Plug the mains plug into a plug socket.
 - **Switching on/off:** Press the  On/Off switch (18).
 - **Reducing the suction force:** Open the exhaust air valve (8) on the handle (9).
 - **Winding up the cable:** Press down the  switch (15). Hold the connecting cable securely while doing this.

CLEANING THE DEVICE

Please Note!

- Never assemble wet or damp components and insert them into the device!
- **Motor unit (1):** Clean with a damp cloth if necessary. Then wipe it dry.
- **Dust Container (2):** To remove it, press the release button (19). To open the lid (12), twist it towards the  symbol and take it off. Empty the dust container. When closing the dust container, align the  symbol on the lid with the mark on the dust container (**Picture D**).

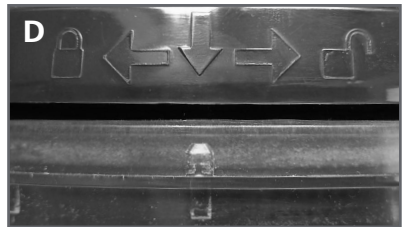

- **Cyclone insert (13) and EPA filter** on the lid: Turn towards the  symbol to remove. Tap out and brush off loose dirt with a soft brush. The cyclone insert can also be cleaned under running water, **but must be completely dry before it is reinserted!**
- **Exhaust air filter** under the cover (16): To remove it, open the cover. Tap out or clean under running water, then **allow to dry completely.**
- After cleaning assemble / insert all components in reverse order.

DISPOSAL



Dispose of the packaging material in an environmentally friendly manner so that it can be recycled.



The adjacent symbol (crossed-out bin underlined) means that used devices should not be disposed of in the domestic waste, but should instead be taken to special collection and return systems.

Owners of used devices from private households can take them free of charge to the collection points of the public waste disposal authorities or the disposal points which are set up by manufacturers and distributors under the Electrical Equipment Act so that they can be disposed of in an environmentally friendly way and valuable raw materials can be recovered. If they are not disposed of properly, toxic ingredients may escape into the environment and cause harm to the health of humans, animals and plants. Businesses which market electrical and electronic devices are also obliged to take back used devices.

Waste prevention makes an even more valuable contribution to protecting the environment. This means if possible, as well as continuing to use or repair, passing it on to another user also represents an ecologically beneficial alternative to disposal.

TECHNICAL DATA

Article number:	14638 (black/red) 15403 (black/blue)
Model number:	HL-805 B
Voltage supply:	220–240 V ~ 50/60 Hz
Power:	800 W
Protection class:	II
Suction force:	approx. 15 kPa
Capacity of dust container:	2 l
ID of operating instructions:	Z 14638_15403 M DS V1.1 0924 as



All rights reserved.

DS Produkte GmbH · Stormarnring 14 · 22145 Stapelfeld · Deutschland | Germany

KUNDENSERVICE | CUSTOMER SERVICE

Am Heisterbusch 1 · 19258 Gallin · Deutschland | Germany

☎ +49 38851 314650* · kundenservice@dsprou.de

* Anruf in das deutsche Festnetz zum Tarif Ihres Anbieters.

Calls to German landlines are subject to your provider's charges.