

# Dalbach

## **Dunstabzugshaube UBH60-01**

Gebrauchs- und Montageanleitung

## **Einleitung**

Bevor Sie das Gerät in Betrieb nehmen, lesen Sie diese Gebrauchsanweisung aufmerksam durch. Sie enthält wichtige Sicherheitshinweise für die Installation, den Betrieb und den Unterhalt des Gerätes. Korrektes Bedienen trägt wesentlich zur effizienten Energienutzung bei und minimiert den Energieverbrauch im Betrieb.

Eine unsachgemäße Verwendung des Gerätes kann gefährlich sein, insbesondere für Kinder.

Bewahren Sie die Gebrauchsanweisung zum späteren Nachschlagen auf. Geben Sie sie an die Nachbesitzer weiter. Bei Fragen zu Themen, die in dieser Gebrauchsanweisung für Sie nicht ausführlich genug beschrieben sind oder wenn Sie eine neue Gebrauchsanweisung wünschen, kontaktieren Sie den Kundendienst<sup>1</sup> Deutschland.

Der Hersteller arbeitet ständig an der Weiterentwicklung aller Typen und Modelle. Haben Sie deshalb Verständnis dafür, dass wir uns Änderungen in Form, Ausstattung und Technik vorbehalten müssen.

## **Bestimmungsgemäße Verwendung**

Das Gerät ist für die Verwendung im privaten Gebrauch/Haushalt bestimmt. Wird das Gerät zweckentfremdet oder anders als in dieser Gebrauchsanweisung beschrieben benutzt, wird vom Hersteller keine Haftung für eventuelle Schäden übernommen.

Umbauten oder Veränderungen am Gerät sind aus Sicherheitsgründen nicht zulässig.

---

<sup>1</sup> Kundendienst Tel. +49 2944 9716-760

## Gerät kennenlernen

### Lieferumfang

- 1x Gerät
- 1x Vlies-Filter
- 1x Abluftstutzen
- 1x Montagematerial
- 1x Gebrauchsanweisung

### Gerätebeschreibung

- 1) Gehäuse
- 2) Beleuchtung
- 3) Bedienknöpfe
- 4) Filtergitter
- 5) Verschlüsse

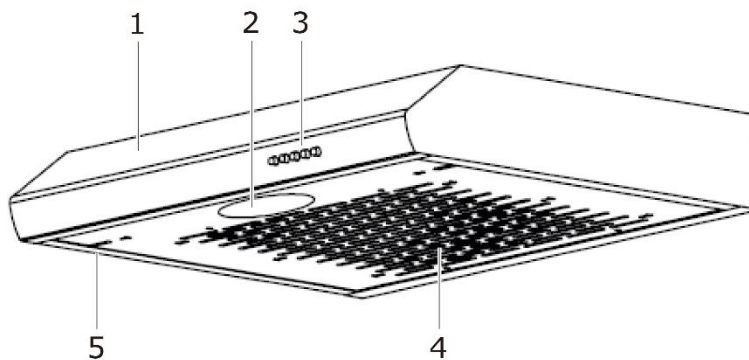

### Im Lieferumfang nicht inbegriffen (beim Kundendienst<sup>2</sup> bestellen)

- Aktivkohlefilter für Umluftbetrieb
- Abluftschlauch für Abluftbetrieb
- Zier-Kaminaufsatz

---

<sup>2</sup> Kundendienst Tel. +49 2944 9716-760

**DE**

**Zubehör für den Einbau**

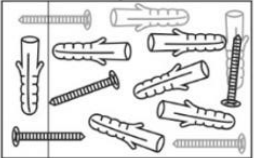
<b>ABBILDUNG</b>	<b>ANZAHL</b>	<b>BEZEICHNUNG</b>
	1x	Abluftstutzen
	1x	Montagematerial

## Inhaltsverzeichnis

<b>1</b>	<b>Zu Ihrer Sicherheit .....</b>	<b>7</b>
1.1	Sicherheit und Verantwortung.....	8
1.2	Sicherheit und Warnungen .....	8
<b>2</b>	<b>Montage .....</b>	<b>9</b>
2.1	Gerät auspacken .....	9
2.2	Gerät zur Montage vorbereiten .....	9
2.3	Wandmontage im Abluftbetrieb .....	13
2.4	Montage im Umluftbetrieb .....	15
2.5	Schrankmontage .....	16
<b>3</b>	<b>Inbetriebnahme .....</b>	<b>17</b>
3.1	Bedienblende .....	18
3.2	Verringern der Umweltauswirkung .....	18
<b>4</b>	<b>Wartung und Pflege.....</b>	<b>19</b>
4.1	Reinigen des Gerätes .....	20
4.2	Fettfilter reinigen.....	20
4.3	Aktivkohlefilter wechseln .....	21
4.4	Leuchtmittel auswechseln .....	21
4.5	Gerät außer Betrieb nehmen .....	22
<b>5</b>	<b>Fehler beheben .....</b>	<b>23</b>
<b>6</b>	<b>Kundendienst .....</b>	<b>24</b>
<b>7</b>	<b>Garantiebedingungen .....</b>	<b>25</b>
<b>8</b>	<b>Technische Daten .....</b>	<b>26</b>
<b>9</b>	<b>Entsorgung .....</b>	<b>27</b>
<b>10</b>	<b>For your safety .....</b>	<b>30</b>
10.1	Safety and responsibility .....	31
10.2	Safety and warnings .....	31
<b>11</b>	<b>Installation .....</b>	<b>32</b>
11.1	Unpacking the appliance .....	32
11.2	Preparing the appliance for installation .....	32
11.3	Wall mounting for air extraction mode .....	35
11.4	Installation for recirculating air mode.....	37
11.5	Cabinet installation .....	38
<b>12</b>	<b>Putting into operation .....</b>	<b>38</b>
12.1	Control panel.....	39
12.2	Reduction of environmental impact.....	39
<b>13</b>	<b>Service and Maintenance.....</b>	<b>40</b>

**DE**

13.1	Cleaning the appliance .....	40
13.2	Cleaning the grease filter .....	41
13.3	Replacing the activated charcoal filter .....	41
13.4	Replacing the lamp.....	42
13.5	Decommissioning the appliance .....	43
<b>14</b>	<b>Troubleshooting .....</b>	<b>43</b>
<b>15</b>	<b>After Sales Service.....</b>	<b>44</b>
<b>16</b>	<b>Warranty terms .....</b>	<b>45</b>
<b>17</b>	<b>Technical data.....</b>	<b>46</b>
<b>18</b>	<b>Disposal .....</b>	<b>47</b>

# 1 Zu Ihrer Sicherheit

---

Für eine sichere und sachgerechte Anwendung die Gebrauchsanweisung und weitere produktbegleitende Unterlagen sorgfältig lesen und für spätere Verwendung aufbewahren. Alle Sicherheitshinweise in dieser Gebrauchsanweisung sind mit einem Warnsymbol versehen. Sie weisen frühzeitig auf mögliche Gefahren hin. Diese Informationen unbedingt lesen und befolgen.

## Erklärung der Sicherheitshinweise



bezeichnet eine gefährliche Situation, welche bei Nichtbeachtung zum Tod oder zu schwerwiegenden Verletzungen führt!



bezeichnet eine gefährliche Situation, welche bei Nichtbeachtung zum Tod oder zu schwerwiegenden Verletzungen führen kann!



bezeichnet eine gefährliche Situation, welche bei Nichtbeachtung zu leichten oder mäßigen Verletzungen führen kann!

## **ACHTUNG**

bezeichnet eine Situation, welche bei Nichtbeachtung zu Sachschäden führt.



**STROMSCHLAGGEFAHR**



**VERBRENNUNGSGEFAHR /  
VERBRÜHUNGSGEFAHR**

## 1.1 Sicherheit und Verantwortung

### Sicherheit von Kindern und Personen mit eingeschränkten Fähigkeiten



#### ERSTICKUNGSGEFAHR!

Verpackungsteile (z.B. Folien, Styropor) können für Kinder gefährlich sein. Verpackungsmaterial von Kindern fernhalten.



Dieses Gerät ist nicht dafür bestimmt, durch Personen (einschließlich Kinder) mit eingeschränkten physischen, sensorischen oder geistigen Fähigkeiten oder mangels Erfahrung und/oder mangels Wissen, benutzt zu werden, es sei denn, sie werden durch eine für ihre Sicherheit zuständige Person beaufsichtigt oder erhalten von ihr Anweisungen, wie das Gerät zu benutzen ist. Kinder sollten beaufsichtigt werden, um sicherzustellen, dass sie nicht mit dem Gerät spielen.

## 1.2 Sicherheit und Warnungen



#### STROMSCHLAGGEFAHR!

Fassen Sie den Stecker am Elektrokabel beim Einstecken und Herausziehen nie mit feuchten oder nassen Händen an. Das Gerät nur nach Angaben der Gebrauchsanweisung montieren und anschließen.

- Im Notfall sofort den Stecker aus der Steckdose ziehen.
- Den Stecker nicht am Kabel aus der Steckdose ziehen.
- Vor jedem Reinigungs- oder Wartungseingriff den Stecker aus der Steckdose ziehen.
- Ein beschädigtes Stromversorgungskabel muss unverzüglich durch den Lieferanten, Fachhändler oder Kundendienst ersetzt werden.
- Wenn Kabel oder Stecker beschädigt sind, das Gerät nicht mehr benutzen.
- Außer den in dieser Gebrauchsanweisung beschriebenen Reinigungs- und Wartungsarbeiten keine Eingriffe am Gerät vornehmen.



## 2 Montage

---

### 2.1 Gerät auspacken

Die Verpackung muss unbeschädigt sein. Das Gerät auf Transportschäden überprüfen. Ein beschädigtes Gerät auf keinen Fall anschließen. Wenden Sie sich im Schadensfall an den Lieferanten.



Das Gerät nur verpackt transportieren, um Personen- und Sachschäden zu vermeiden.

### Transportschutz entfernen

Das Gerät ist für den Transport geschützt. Alle Verpackungsteile, Folien und Klebebänder entfernen. Kleberückstände können mit Reinigungsbenzin entfernt werden. Alle Klebebänder und Verpackungsteile auch aus dem Inneren des Gerätes entfernen.

### Transporthinweise

Originalkarton und Verpackungsformteile aufbewahren. Das Gerät nur in der Originalverpackung transportieren.

### 2.2 Gerät zur Montage vorbereiten



### STROMSCHLAGGEFAHR!

Die Montagearbeiten und die elektrische Verkabelung dürfen nur von einer Elektro-Fachkraft in Übereinstimmung mit sämtlichen in Ihrem Land geltenden Vorschriften und Normen durchgeführt werden, einschließlich der Brandschutzmaßnahmen.

- Falschanschluss kann zur Zerstörung der Leistungselektronik führen.
- Die Anschlussdaten auf dem Typenschild müssen mit denen des Stromversorgungsnetzes übereinstimmen.
- Das Gerät nur über eine vorschriftsmäßig geerdete Schutzkontakt-Steckdose anschließen.

## HINWEIS

Die Anschlussdaten sind auf dem Typenschild und im Kapitel „Technische Angaben“ dieser Gebrauchsanweisung ersichtlich.

Die Dunstabzugshaube öffnen. Das Typenschild befindet sich im Geräteinneren.

### **VORSICHT**

## VERLETZUNGSGEFAHR!

- Zum Montieren der Dunstabzugshaube werden zwei Personen benötigt.
- Beim Bohren in eine Wand oder Decke vorher prüfen, dass sich an dieser Stelle keine Stromleitungen oder andere verborgene Rohre und Leitungen befinden.
- Nur Montagematerial verwenden, dass für die Beschaffenheit der Decken und Wände geeignet ist.

## Auswahl der Betriebsart

Die Dunstabzugshaube kann sowohl im Abluftbetrieb (b) als auch im Umluftbetrieb (a) eingesetzt werden.

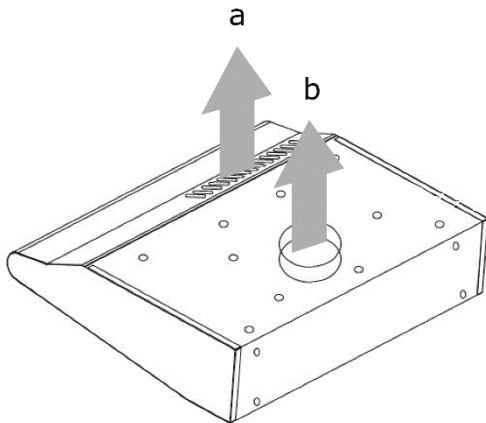

1. Betriebsart auswählen.
2. Verschlüsse des Filtergitters nach innen schieben.
3. Filtergitter vorsichtig herausnehmen.
4. Auswahlknopf für die gewünschte Betriebsart der Haube ist im Lüfter sichtbar.
5. Auswahlknopf um 45° auf die entsprechende Abzugsmethode drehen.

Für Abluftbetrieb ist das Auswahlelement (4) eingesetzt.

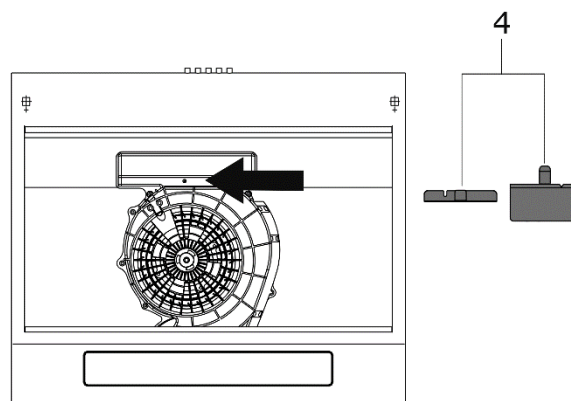

Für Umluftbetrieb das Auswahlelement (4) entnehmen.

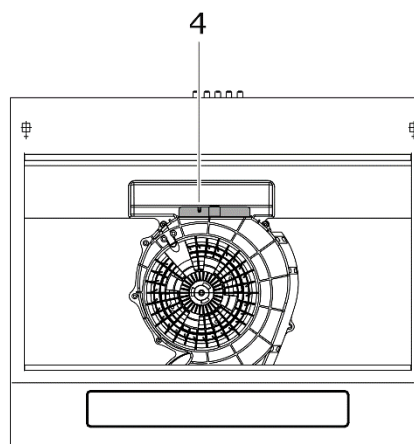

#### Gerät

- so anbringen, dass der Netzstecker zugänglich ist.
- nicht mit Mehrfachsteckdosen oder Verlängerungskabeln am Stromnetz anschließen.
- nicht im Freien betreiben.
- entsprechend den vorgeschriebenen Mindestabständen montieren.

#### Mindestabstände

Bei Montage der Dunstabzugshaube sind folgende Mindestabstände von der Oberkante der Kochmulde bis zur Unterkante der Dunstabzugshaube einzuhalten:

	<b>Abstand (a)</b>
Elektroherde	650 mm
Gasherde	700 mm
maximal	750 mm

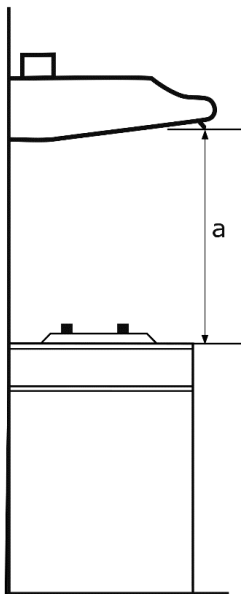

## HINWEIS

Wird die Dunstabzugshaube über einem Gasherd eingebaut und die Montageanweisung für die Gaskochmulde schreibt einen größeren Abstand vor, so ist der größere Abstand zu berücksichtigen.

	GERÄTEMAßE IN MM
a	335
b	598
c	142
d	545
e	235-238



Abb. 1 Gerätemaße

## 2.3 Wandmontage im Abluftbetrieb

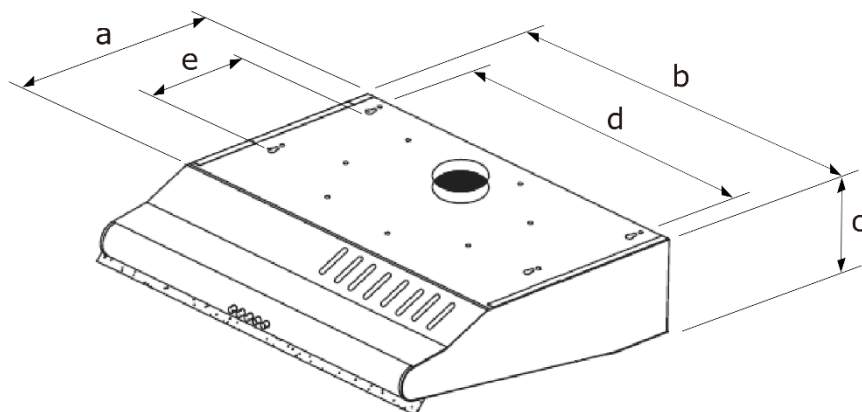

### LEBENSGEFAHR!

Die Abluft darf nicht in einen Rauch- oder Abgasschornstein eingeleitet werden. Das Einleiten der Abluft in einen Schacht, welcher der Entlüftung von Aufstellungsräumen von Feuerstätten dient, ist nicht zulässig. Zurückgesaugte Verbrennungsgase können zu Vergiftungen führen.

- Die Dunstabzugshaube darf nicht mit anderen Abzugskanälen verbunden werden, an denen bereits andere Geräte installiert sind, die mit anderen Energiequellen als Strom betrieben werden (z.B. Boiler, Gasherde usw.).
- Für die Abluftführung sind grundsätzlich die behördlichen Vorschriften einzuhalten.
- Aufgrund von Länder-Bauvorschriften unterliegt der gemeinsame Betrieb von Dunstabzugshauben und kamingebundenen Feuerungsstätten wie Kohle- oder Ölöfen und Gas-Thermen im selben Raum bestimmten Einschränkungen.

Bei Abluftbetrieb wird die angesaugte Luft durch den Fettfilter gereinigt und danach über einen Abluftkanal ins Freie geleitet. Deshalb immer für ausreichende Zuluft sorgen.

Die Abluft wird in einen Luftschacht oder nach außen geführt.

- Beim Anschluss an einen Luftschacht darf der Abluftschlauch nicht zu weit in den Schacht hineinragen.
- Bei der Abluftführung nach außen empfiehlt sich, an der Außenseite eine Lüftungsklappe (nicht im Lieferumfang enthalten) anzubringen.

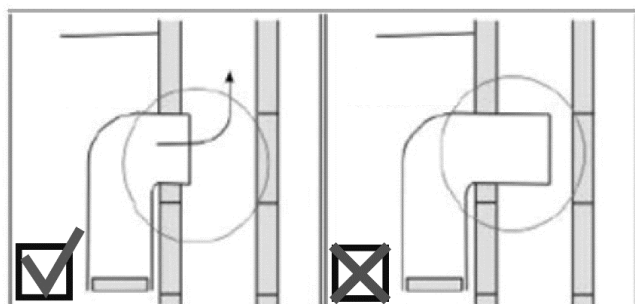

## Kanalausgang b öffnen (s. Abb. 2)

1. Flachkopf-Schraubendreher unter den kleinen Deckel auf der Geräteoberseite schieben.
2. Deckel herausheben.
3. Deckel an den Befestigungspunkten abknicken.
4. Mitgelieferten Abluftstutzen einsetzen.  
Darauf achten, dass Kanalausgang b an der Geräterückseite (ohne Abbildung) geschlossen bleibt.



Abb. 3 Abluftbetrieb



Abb. 2 Abluftschlauch montieren

## Dunstabzugshaube an der Wand montieren

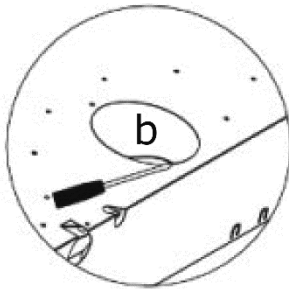
1. Position der Dunstabzugshaube an der Wand markieren. Die Markierungen müssen mit den 2 Schlüsselloch-Öffnungen (Montageaufhängungen) auf der Rückseite der Dunstabzugshaube übereinstimmen.
2. Die mitgelieferten 2 Schrauben an der Wand befestigen. Nicht zu weit hineindreihen.
3. Dunstabzugshaube mit der Montageaufhängung in die 2 Schraubenköpfe einpassen. Schrauben müssen sich in der schmaleren Aussparung befinden.
4. Schrauben festziehen und prüfen, ob die Installation zwischen Dunstabzugshaube und Wand stabil ist.
5. Dunstabzugshaube mit weiteren 2 Schrauben durch die Rundloch-Sicherheitsöffnungen an der Wand befestigen.
6. Abluftschlauch auf dem Abluftstutzen montieren (Abb. 3).

	GERÄTEMASSE IN MM
d	545
f	520
i	124

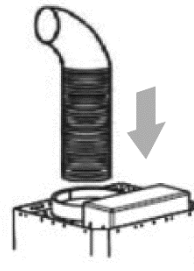
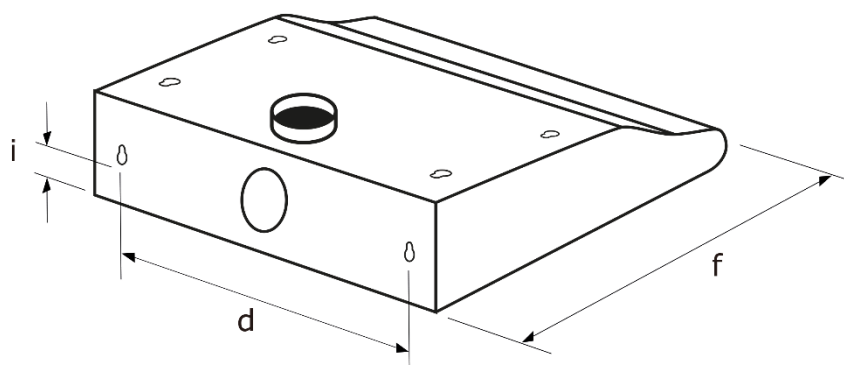

## 2.4 Montage im Umluftbetrieb

Für den Umluftbetrieb ist der Einbau von Aktivkohlefiltern notwendig. Wenn der Aktivkohlefilter eingebaut ist, verringert sich die Abluftleistung.

Die angesaugte Luft wird zuerst über den Fettfilter und danach über einen zusätzlichen Aktivkohlefilter geleitet und gereinigt wieder in den Küchenraum abgegeben. Die Luftaustrittsöffnungen am Kamin müssen offen sein, damit die gereinigte Luft ungehindert in den Raum ausströmen kann.

Bei Umluftbetrieb darauf achten, dass die Lüftungsschlitze (a) nicht abgedeckt sind und die gereinigte Luft ungehindert in den Raum ausströmt (Abb. 4).



Abb. 4 Umluftbetrieb

### **Aktivkohlfiter einsetzen**

1. Verschlüsse des Filtergitters nach innen schieben.
2. Filtergitter vorsichtig herausnehmen.
3. Aktivkohlfiter in die Stifte des Luftförderers einhaken und im Uhrzeigersinn drehen, bis er einrastet.
4. Prüfen, ob der Filter fest montiert ist.
5. Filtergitter wieder einsetzen.

## **HINWEIS**

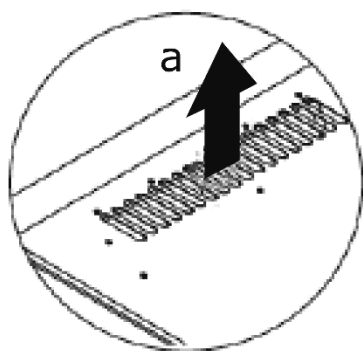
Der Aktivkohlfiter ist optional. Beim Kundendienst<sup>3</sup> bestellen.

## **2.5 Schrankmontage**

1. Position der Dunstabzugshaube im Schrank markieren. Die Markierungen an der Aufnahmestelle müssen mit den 4 Schlüsselloch-Öffnungen (Montageaufhängungen) auf der Oberseite der Dunstabzugshaube übereinstimmen.
2. Die mitgelieferten 4 Schrauben am Schrank befestigen. Nicht zu fest anziehen.
3. Dunstabzugshaube mit der Montageaufhängung in die 4 Schraubenköpfe einpassen, wobei sich die 4 Schrauben in der schmalen Aussparung befinden müssen.
4. Schrauben festziehen und prüfen, ob die Installation zwischen Dunstabzugshaube und Schrank stabil ist.
5. Dunstabzugshaube mit weiteren 4 Schrauben durch die Rundloch-Sicherheitsöffnungen am Schrank befestigen.

---

<sup>3</sup> Kundendienst Tel. +49 2944 9716-760



### 3 Inbetriebnahme

---

Immer für ausreichend Lüftung im Raum sorgen, wenn die Dunstabzugshaube zusammen mit Gasherden oder anderen mit Flüssigbrennstoff betriebenen Geräten benutzt wird.





- Über einer Kohle- oder Holzfeuerstelle ist der Betrieb nicht erlaubt.
- Keine Speisen unter der Dunstabzugshaube flambieren.
- Das Öffnen der Gaszufuhr zu Gaskochfeldern unterlassen, solange kein Kochgeschirr auf dem Kochfeld steht.
- Dunstabzugshaube immer mit Fettfilter betreiben. Fette oder Öle können sich bei Überhitzung leicht entzünden. Deshalb Speisezubereitung ständig überwachen.
- Filter regelmäßig reinigen oder austauschen.

Die Dunstabzugshaube zu Beginn jedes Kochvorgangs einschalten und einige Minuten nach dem Kochende wieder ausschalten. Die Kochdünste werden so am wirkungsvollsten beseitigt.

1. Netzstecker in die Steckdose stecken.
2. Beleuchtung einschalten.
3. Dunstabzugshaube mit der Taste EIN/AUS einschalten.
4. Gewünschte Lüfterstufe einstellen.
5. Nach dem Kochen die Dunstabzugshaube mit der Taste EIN/AUS ausschalten.

### 3.1 Bedienblende



TASTEN	FUNKTION
	<p><b>Beleuchtung</b></p> <p>Taste zum Ein- und Ausschalten der Beleuchtung</p>
	<p><b>AUS/OFF</b></p> <p>Taste zum Ausschalten des Gerätes</p>
  	<p><b>Einschalten</b></p> <ul style="list-style-type: none"> <li>• = niedrige Lüfterstufe</li> <li>•• = mittlere Lüfterstufe</li> <li>••• = hohe Lüfterstufe</li> </ul>

### 3.2 Verringern der Umweltauswirkung

- Lüfterstufen an die Intensität der Kochdünste anpassen.
- Auf ausreichend Zuluft beim Betrieb der Dunstabzugshaube achten.
- Abstand zwischen Oberkante des Herdes und Unterkante der Dunstabzugshaube gemäß der Montageanweisung einhalten, um eine optimale Wirkung zu erzielen.
- Filter (Fettfilter/Geruchsfiler) in regelmäßigen Abständen reinigen bzw. wechseln.
- Dunstabzugshaube nach dem Kochvorgang abschalten.
- Bei Dunstabzugshauben mit Nachlaufzeit diese Funktion aktivieren.
- Beleuchtung nach dem Kochen ausschalten.

## 4 Wartung und Pflege

---

### **WARNUNG**



#### **STROMSCHLAGGEFAHR!**

Das Gerät darf während der Wartung oder Reinigung nicht am Stromnetz angeschlossen sein. Vor allen Wartungs- und Reinigungsarbeiten Gerät abschalten und Netzstecker ziehen oder Sicherung abschalten bzw. herausdrehen.

Das Gerät nie mit Dampfreinigungsgeräten oder Hochdruckreinigern reinigen. Feuchtigkeit könnte in elektrische Bauteile gelangen.

- Heißer Dampf kann zu Schäden an Kunststoffteilen führen.
- Das Gerät muss trocken sein, bevor Sie es wieder in Betrieb nehmen.
- Keine scheuernden, aggressiven Reinigungsmittel benutzen.
- Nicht mit spitzen Gegenständen in das Schutzgitter des Motors oder in andere elektrische Teile eindringen.
- Niemals den Filterzustand bei laufender Dunstabzugshaube prüfen.
- Dunstabzugshaube nur mit eingesetzter Lampe betreiben, um das Risiko eines Stromschlags zu vermeiden.

### **VORSICHT**



Beim Reinigen ist die Wassertemperatur so zu wählen, dass keine **VERBRÜHUNGSGEFAHR** entstehen kann.

## 4.1 Reinigen des Gerätes

Aus hygienischen Gründen die Dunstabzugshaube regelmäßig reinigen. Wie oft die Reinigung erforderlich ist, richtet sich nach den Betriebsstunden und dem Einsatz.

1. Verschlüsse des Filtergitters nach innen schieben.
2. Filtergitter vorsichtig herausnehmen.
3. Das Innen- und Außengehäuse mit einem weichen feuchten Tuch und warmer Spülmittellauge reinigen. Milde Spülmittel verwenden. Keine scharfen Reinigungsmittel, Bürste oder Scheuersand benutzen.
4. Mit einem weichen Tuch trocknen.
5. Filtergitter wieder einsetzen.
6. Gerät nach der Reinigung am Stromnetz anschließen.

## 4.2 Fettfilter reinigen



### BRANDGEFAHR!

Filterwechsel und Reinigungsintervalle einhalten. Bei Nichtbeachtung besteht Brandgefahr infolge von Fettablagerung.

Den Fettfilter regelmäßig austauschen. Wie oft der Austausch erforderlich ist, richtet sich nach den Betriebsstunden und dem Einsatz.

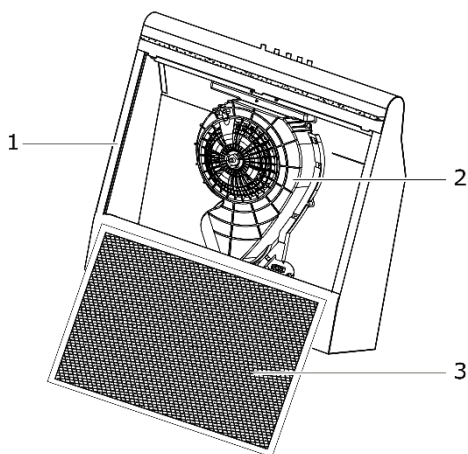

- 1) Gehäuse
- 2) Lüftermotor
- 3) Vlies-Filter

1. Verschlüsse des Filtergitters nach innen schieben.
2. Filtergitter vorsichtig herausnehmen.
3. Filterschienen herausnehmen.
4. Vlies entfernen und einen neuen Vlies-Filter einlegen.
5. Vlies mit den Filterschienen befestigen.
6. Filtergitter wieder einsetzen.
7. Gerät an die Stromversorgung anschließen.

Dieser Filter kann weder gewaschen noch wiederverwendet werden. Den Filter mit dem Hausmüll entsorgen.

### 4.3 Aktivkohlefilter wechseln

Je nach Benutzung der Dunstabzugshaube müssen Aktivkohlefilter halbjährlich ausgewechselt werden, mindestens jedoch jährlich. Dieser Filter kann weder gewaschen noch wiederverwendet werden.

Um eine einwandfreie Aufnahme der Gerüche zu garantieren, muss das Aktivkohlevolumen auf die Luftleistung der Haube abgestimmt sein. Die hohe Qualität der Aktivkohle garantiert bei normalem Einsatz der Dunstabzugshaube eine effiziente Aufnahme von Küchengerüchen. Deshalb nur Originalfilter verwenden und diese regelmäßig austauschen.

1. Verschlüsse des Filtergitters nach innen schieben.
2. Filtergitter vorsichtig herausnehmen.
3. Aktivkohlefilter gegen den Uhrzeigersinn drehen, bis er sich aus den Plastiknasen löst. Mit dem Hausmüll entsorgen.
4. Den neuen Aktivkohlefilter in die Stifte des Luftförderers einhaken und im Uhrzeigersinn drehen. Prüfen, ob der Filter fest montiert ist.
5. Filtergitter wieder einsetzen.
6. Gerät an die Stromversorgung anschließen.

### 4.4 Leuchtmittel auswechseln



#### STROMSCHLAGGEFAHR!

Vor dem Leuchtmittelwechsel Gerät abschalten und Netzstecker ziehen oder Sicherung abschalten bzw. herausdrehen.

 **VORSICHT**



**VERBRENNUNGSGEFAHR!**

Das Leuchtmittel darf erst nach dem Abschalten des Gerätes und nach vollständigem Abkühlen des Leuchtmittels berührt werden.

Das Leuchtmittel nicht mit einer Wärmeisolierung oder anderem Material abdecken.

Leuchtmitteldaten: 220-240 V, max. 4 W

Fassung: E 14

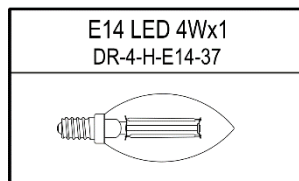
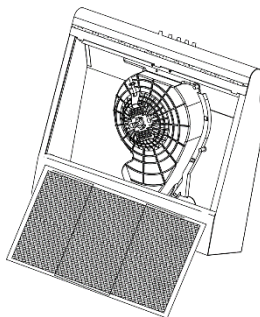

1. Zum Auswechseln des Leuchtmittels das Filtergitter entfernen.
2. Defekte Leuchtmittel gegen den Uhrzeigersinn herausdrehen.
3. Neues Leuchtmittel nicht direkt mit den Fingern berühren; zum Einschrauben ein sauberes Tuch benutzen.
4. Neues Leuchtmittel in der Leuchtmittelhalterung sorgfältig feststecken und im Uhrzeigersinn drehen.
5. Filtergitter vorsichtig wieder in die Dunstabzugshaube einsetzen.
6. Gerät wieder an die Stromversorgung anschließen.

#### **4.5 Gerät außer Betrieb nehmen**

Zum Abschalten des Gerätes den Netzstecker ziehen oder Sicherung abschalten bzw. herausdrehen.

## 5 Fehler beheben

Reparaturen an elektrischen Geräten dürfen ausschließlich nur von einer hierfür qualifizierten Elektro-Fachkraft ausgeführt werden. Eine falsch bzw. nicht fachgerecht durchgeführte Reparatur kann Gefahren für den Benutzer herbeiführen und führt zu einem Verlust des Garantieanspruchs.

<b>STÖRUNG</b>	<b>MÖGLICHE URSACHEN</b>	<b>MASSNAHMEN</b>
Beleuchtung funktioniert nicht.	Leuchtmittel ist defekt.	Leuchtmittel auswechseln (s. Kapitel 4.4).
Gerät funktioniert nicht.	Stecker ist nicht eingesteckt.	Gerät am Stromnetz anschließen. Prüfen, ob der Netzstecker richtig in der Steckdose steckt.
	Stromausfall	Prüfen, ob die Stromversorgung funktioniert und die Sicherungen intakt sind.
Dunstabzugshaube läuft, jedoch bleiben die Küchendünste erhalten.	Filter ist verschmutzt.	Filter reinigen bzw. ersetzen (s. Kapitel 4).
	bei Abluftbetrieb	Abluftschlauch prüfen. Jeder Winkel verkürzt die Abluftleistung.

## 6 Kundendienst

---

Ist die Störung anhand der zuvor aufgeführten Hinweise nicht beseitigt, Kundendienst kontaktieren. In diesem Fall keine weiteren Arbeiten, vor allem an den elektrischen Teilen des Gerätes, selbst ausführen.



- Der Besuch des Kundendiensttechnikers im Falle einer Fehlbedienung oder einer der beschriebenen Störungen ist auch während der Garantiezeit nicht kostenlos.

### Kundendienst Adresse:

EGS GmbH  
Dieselstraße 1  
33397 Rietberg / DEUTSCHLAND  
Deutschland: 02944-9716760  
Benelux: +492944-9716790  
Andere: +492944-9716733  
"E-Mail: **kontakt@egs-gmbh.de**  
Internet: **www.egs-gmbh.de**

Reparaturaufträge online eingeben oder QR-Code scannen (siehe Rückseite Gebrauchsanweisung).

Für eine schnelle Abwicklung des Reparaturauftrags folgende Informationen bereithalten:

- 1) Modell
- 2) Version
- 3) Batch
- 4) EAN

sowie die vollständige Anschrift, Telefon-Nr. und die Fehlerbeschreibung.

Gerätespezifische Angaben stehen auf dem Typenschild im Innenraum oder auf der Rückseite des Gerätes.



## 7 Garantiebedingungen

---

Als Käufer eines Dalbach-Gerätes stehen Ihnen die gesetzlichen Gewährleistungen aus dem Kaufvertrag mit Ihrem Händler zu. Zusätzlich räumen wir Ihnen eine Garantie zu den folgenden Bedingungen ein:

### **Leistungsdauer**

Die Garantie läuft 24 Monate ab Kaufdatum (Kaufbeleg ist vorzulegen). Während der ersten 6 Monate werden Mängel am Gerät unentgeltlich beseitigt. Voraussetzung ist, dass das Gerät ohne besonderen Aufwand für Reparaturen zugänglich ist. In den weiteren 18 Monaten ist der Käufer verpflichtet nachzuweisen, dass der Mangel bereits bei Lieferung bestand.

Bei gewerblicher Nutzung (z.B. in Hotels, Kantinen), oder bei Gemeinschaftsnutzung durch mehrere Haushalte, beträgt die Garantie 12 Monate ab Kaufdatum (Kaufbeleg ist vorzulegen). Während der ersten 6 Monate werden Mängel am Gerät unentgeltlich beseitigt. Voraussetzung ist, dass das Gerät ohne besonderen Aufwand für Reparaturen zugänglich ist. In den weiteren 6 Monaten ist der Käufer verpflichtet nachzuweisen, dass der Mangel bereits bei Lieferung bestand.

Durch die Inanspruchnahme der Garantie verlängert sich die Garantie weder für das Gerät, noch für die neu eingebauten Teile.

### **Umfang der Mängelbeseitigung**

Innerhalb der genannten Fristen beseitigen wir alle Mängel am Gerät, die nachweisbar auf mangelhafte Ausführung oder Materialfehler zurückzuführen sind. Ausgewechselte Teile gehen in unser Eigentum über.

### **Ausgeschlossen sind:**

Normale Abnutzung, vorsätzliche oder fahrlässige Beschädigung, Schäden, die durch Nichtbeachtung der Gebrauchsanweisung, unsachgemäße Aufstellung bzw. Installation oder durch Anschluss an falsche Netzspannung entstehen, Schäden aufgrund von chemischer bzw. elektrothermischer Einwirkung oder durch sonstige anormale Umweltbedingungen, Glas-, Lack- oder Emailleschäden und evtl. Farbunterschiede sowie defekte Glühlampen.

Ebenso sind Mängel am Gerät ausgeschlossen, die aufgrund von Transportschäden zurückzuführen sind. Wir erbringen auch dann keine Leistungen, wenn – ohne unsere besondere, schriftliche Genehmigung – von nicht ermächtigten Personen am Dalbach-Gerät Arbeiten vorgenommen oder Teile fremder Herkunft verwendet wurden. Diese Einschränkung gilt nicht für mangelfreie, durch eine qualifizierte Fachkraft mit unseren Originalteilen, durchgeführte Arbeiten zur Anpassung des Gerätes an die technischen Schutzvorschriften eines anderen EU-Landes.

### **Geltungsbereich**

Unsere Garantie gilt für Geräte, die in einem EU-Land erworben wurden und die in der Bundesrepublik Deutschland oder Österreich in Betrieb sind.

Für Geräte, die in einem EU-Land erworben und in ein anderes EU-Land gebracht wurden, werden Leistungen im Rahmen der jeweils landesüblichen Garantiebedingungen erbracht. Eine Verpflichtung zur Leistung der Garantie besteht nur dann, wenn das Gerät den technischen Vorschriften des Landes, in dem der Garantieanspruch geltend gemacht wird, entspricht.

### **Für Reparaturaufträge außerhalb der Garantiezeit gilt:**

- Wird ein Gerät repariert, sind die Reparaturrechnungen sofort fällig und ohne Abzug zu bezahlen.
- Wird ein Gerät überprüft, bzw. eine angefangene Reparatur nicht zu Ende geführt, werden Anfahrt- und Arbeitspauschalen berechnet.
- Die Beratung durch unser Kundenberatungszentrum ist unentgeltlich (s. Kapitel Kundendienst).

## 8 Technische Daten

<b>MODELL</b>	<b>UBH60-01</b>
Tastschalter	4-fach
Elektrischer Anschluss [V/Hz]	220-240 / 50~60
Leistungsaufnahme [W]	49
Lampenleistung [W]	4
Abmessungen [BxTxH]	600x500x140
Nettogewicht [kg]	5,6
EAN Nr. [Inoxlook]	4016572411430
Vlies-Filter	1x ACWH-601
Aktivkohlefilter, optional	1x C06
Artikel Nr.	1010035
EAN	4016572007312

\* Technische Änderungen vorbehalten. \*

Alle gerätespezifischen Daten des Energielabels sind durch den Gerätehersteller nach europaweit genormten Messverfahren unter Laborbedingungen ermittelt worden. Sie sind in der EN 61591 festgehalten. Der tatsächliche Energieverbrauch der Geräte im Haushalt hängt vom Aufstellungsort und vom Nutzerverhalten ab und kann daher auch höher liegen als die vom Gerätehersteller unter Normbedingungen ermittelten Werte.

### CE-Konformität

Dieses Gerät entspricht zum Zeitpunkt seiner Markteinführung den Anforderungen die in den Richtlinien des Rates zur Angleichung der Rechtsvorschriften der Mitgliedsstaaten über die elektromagnetische Verträglichkeit RL 2014/30/EU und über die Verwendung elektrischer Betriebsmittel innerhalb bestimmter Spannungsgrenzen RL 2014/35/EU festgelegt sind.

Dieses Gerät ist mit dem CE Zeichen gekennzeichnet und verfügt über eine Konformitätserklärung zur Einsichtnahme durch die zuständigen Marktüberwachungsbehörden.

## 9 Entsorgung

---

### Verpackung entsorgen



Die Verpackung sortenrein entsorgen. Pappe und Karton zum Altpapier und Folien in die Wertstoffsammlung geben.

### Gerät entsorgen



Das Gerät ist mit dem hier abgebildeten Symbol gekennzeichnet, lt. Vorgabe der Europäischen Entsorgungsvorschrift 2012 / 19 / EU.



Sie stellt sicher, dass das Produkt ordentlich entsorgt wird.

### Altgeräte dürfen nicht in den Hausmüll!

Jeder Verbraucher ist gesetzlich verpflichtet, Altgeräte getrennt vom Hausmüll (z. B. bei einer kommunalen Sammelstelle) zu entsorgen. Damit wird gewährleistet, dass Altgeräte fachgerecht verwertet und negative Auswirkungen auf die Umwelt vermieden werden.

Altgeräte vor der Entsorgung unbrauchbar machen:

- Netzstecker aus der Steckdose ziehen
- Stecker vom Netzkabel trennen

Kinder können Gefahren, die im Umgang mit Haushaltsgeräten liegen, oft nicht erkennen.

Sorgen Sie für die notwendige Aufsicht und lassen Sie Kinder nicht mit dem Gerät spielen.

## **Introduction**

Read this instruction manual carefully before putting the appliance into operation. It contains important safety information for the installation, operation and maintenance of the appliance. Proper operation makes a major contribution to efficient energy use and minimises the energy consumption of the appliance.

Improper use of the appliance can be dangerous, particularly for children.

Keep this instruction manual in a safe place for future reference. Pass them on to the new owner if the appliance is sold or given away. Should you have any questions that are not dealt with sufficiently for you in this instruction manual, or if you need a new copy of the instruction manual, please contact After Sales Service Germany <sup>4</sup>.

The manufacturer is working constantly on the further development of all types and models. We would therefore ask you to appreciate that modifications in form, configuration and technology are reserved.

## **Intended use**

The appliance is intended for private/household use. If the appliance is used for other purposes or in any other way than as described in this instruction manual, the manufacturer assumes no liability for any damage resulting from such use.

For safety reasons, modifications or alterations to the appliance are not permitted.

---

<sup>4</sup> After Sales Service Tel. +49 2944 9716-760

## Getting to know your appliance

### Scope of supply

- 1x Appliance
- 1x Fleece filter
- 1x Exhaust air fitting
- 1x Installation materials
- 1x Instruction manual

### Appliance description

- 1) Housing
- 2) Light
- 3) Control knobs
- 4) Filter grille
- 5) Locks

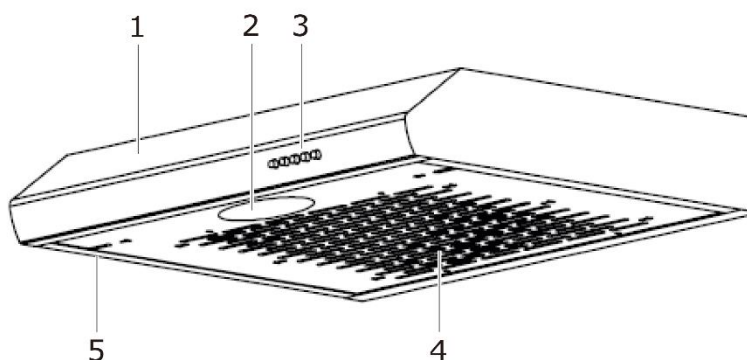

### Not included in scope of supply (order from After Sales Service<sup>5</sup>)

- Activated charcoal filter for recirculating air operation
- Exhaust air hose for air extraction mode
- Decorative flue top

### Accessories for installation

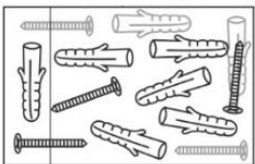
FIGURE	QUANTITY	DESIGNATION
	1x	exhaust air fitting
	1x	installation materials

<sup>5</sup> After Sales Service Tel. +49 2944 9716-760

## 10 For your safety

---

For safe and proper use of the appliance, read the instruction manual and other documentation accompanying the product and keep in a safe place for future reference. All safety warnings in this instruction manual are marked with a warning symbol. They draw your attention to potential hazards. Be sure to read and observe this information.

### Explanation of the safety warnings

#### **DANGER**

Indicates a hazardous situation which, if not avoided, will lead to very serious injuries or even death!

#### **WARNING**

Indicates a hazardous situation which, if not avoided, can lead to very serious injuries or even death!

#### **CAUTION**

Indicates a hazardous situation which, if not avoided, can lead to minor or moderate injuries!

#### **ATTENTION**

Indicates a situation which, if not avoided, will lead to material damage.



**RISK OF ELECTRIC SHOCK!**



**RISK OF BURNS/RISK OF SCALDING**

## 10.1 Safety and responsibility

### Safety of children and persons with limited capabilities



#### RISK OF SUFFOCATION!

Packaging materials (e.g. plastic film, polystyrene) can be dangerous for children. Keep packaging materials out of the reach of children.



This appliance is not intended to be used by persons (including children) with limited physical, sensory or mental aptitude or lack of experience and/or knowledge unless they are supervised by a person responsible for their safety, or have received instructions from that person as to how the appliance is to be used. Supervise children to ensure that they do not play with the appliance.

## 10.2 Safety and warnings



#### ELECTRIC SHOCK HAZARD!

Never hold the plug of the mains cable with damp or wet hands when plugging in or unplugging the appliance. Install and connect the appliance only in accordance with the description in the instruction manual.

- In an emergency, pull the plug out of the plug socket immediately.
- Do not pull the plug out of the plug socket with the cable.
- Remove the plug from the plug socket before starting cleaning or service work.
- A damaged power supply cable must be replaced by the supplier, dealer or after-sales service without delay.
- If cable or plug are damaged, do not use the appliance any longer.
- Do not carry out any work on the appliance other than the cleaning and service work described in this instruction manual.

## 11 Installation

---

### 11.1 Unpacking the appliance

The packaging materials must be undamaged. Inspect the appliance for transport damage. On no account should a damaged appliance be connected to the mains power supply. In the event of damage, please contact the supplier.



Transport the appliance only in the original packaging materials to avoid any personal injury and/or material damage.

### Removing transport protection

The appliance is secured for transport. Remove all packaging parts, plastic film and adhesive tapes. Residues of adhesive can be removed using white spirits. Remove all adhesive tape and packaging parts from the interior of the appliance too.

### Transport instructions

Keep the original carton and packaging mouldings in a safe place. Transport the appliance only in its original packaging materials.

### 11.2 Preparing the appliance for installation



### ELECTRIC SHOCK HAZARD!

The installation work and electrical may only be carried out by a qualified electrician in accordance with all the relevant regulations and standards applicable in your country, including the fire protection measures.

- Incorrect connection can result in destruction of the power electronics.
- The connection data on the type plate must correspond to those of the mains power supply grid.
- Connect the appliance only to a properly earthed plug socket with earthing contact.



## NOTE

The connection data can be found on the type plate and in the "Technical data" chapter of this instruction manual.

Open the extractor hood. The type plate can be found inside the appliance.

## CAUTION

### RISK OF INJURY!

- Two people are required to mount the extractor hood.
- Before drilling holes in walls or ceilings, check that there are no concealed power cables or pipes in that area.
- Use only installation materials that are suitable for the condition of the walls and ceilings.

### Selection of the operating mode

The extractor hood can be operated in both air extraction mode (b) and in recirculating air mode (a).

Select operating mode.

1. Push the catches of the filter grille inwards.
2. Carefully remove the filter grille.
3. The selection knob for the desired operating mode of the hood is visible in the fan.
4. Turn the selection knob by 45° to the appropriate hood operating mode.

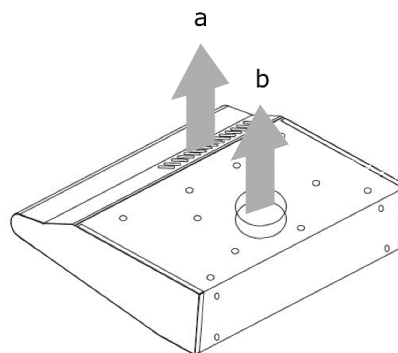

## EN

Insert the selection element (4) for air extraction mode.

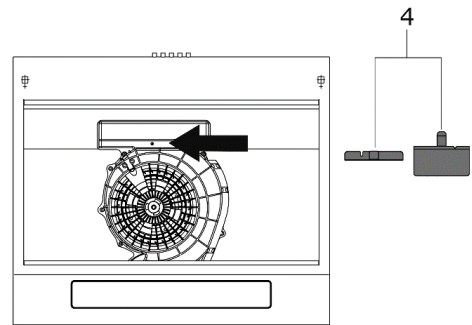

Remove the selection element (4) for recirculating air mode.

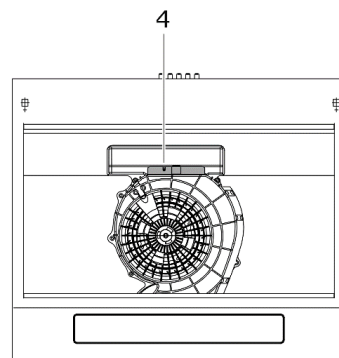

### Appliance

- so that the mains plug is accessible at all times
- Do not connect to mains power supply via multiple sockets or extension leads.
- and do not operate outdoors.
- in accordance with the prescribed minimum clearances.

### Minimum clearances

The following minimum clearances from the upper edge of the hob to the lower edge of the extractor hood must be observed when installing the extractor hood:

	<b>Clearance (a)</b>
Electric stoves	650 mm
Gas stoves	700 mm
max.	750 mm

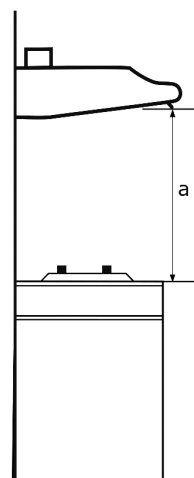

**NOTE**

If the extractor hood is installed above a gas cooker and the installation instructions for the gas hob prescribes a larger clearance, this larger clearance must be observed.

**11.3 Wall mounting for air extraction mode**

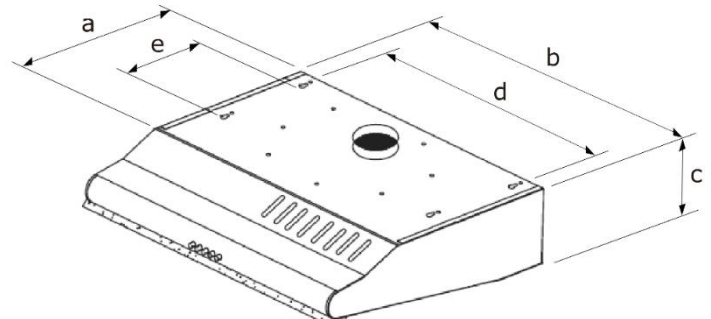

Fig. 5 Appliance dimensions

	<b>APPLIANCE DIMENSIONS IN MM</b>
a	335
b	598
c	142
d	545
e	235-238

**DANGER TO LIFE!**

The exhaust air must not be discharged into a chimney. The discharge of exhaust air into a stack used for the ventilation of rooms in which there are fireplaces is not permitted. Combustion gases drawn back into the room could result in poisoning.

- The extractor hood must not be connected to other exhaust air ducts to which other appliances are already connected that are operated with power sources other than electricity (e.g. boilers, gas cookers, etc.).
- The regulations of the local authorities must always be observed for the extraction of the exhaust air.
- Due to regional and national building regulations, the operation of extractor hoods and chimney-vented fireplaces such as coal or oil ovens and gas water-heaters together in the same room is subject to certain restrictions.

During air extraction mode, the intaken air is cleaned in the grease filter and then discharged into the atmosphere via an exhaust air duct. An adequate supply of fresh air must therefore be ensured at all times.

The exhaust air is guided into an air shaft or to the outside.

- If connected to an air shaft, the exhaust air hose must not extend too far into the shaft.
- If the exhaust air is discharged outside the building, fitting a ventilation flap (not included in the scope of supply) on the outside is recommended.

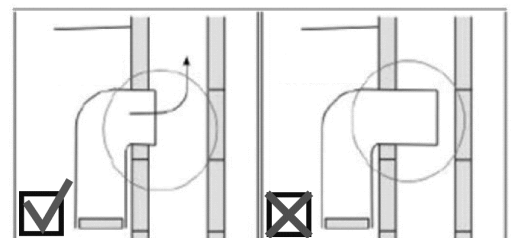

**Open duct outlet b (see Figure 2).**

1. Push a flat-bladed screwdriver under the small cover on the upper side of the appliance.
2. Prise out the cover.
3. Bend off the cover at the mounting points.
4. Install the exhaust air fitting supplied.  
Ensure that the duct outlet b on the rear of the appliance (not illustrated) remains closed.

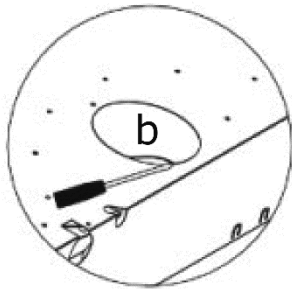

Fig. 7 Air extraction mode

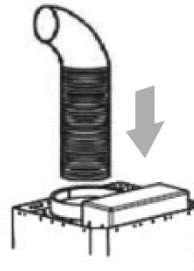
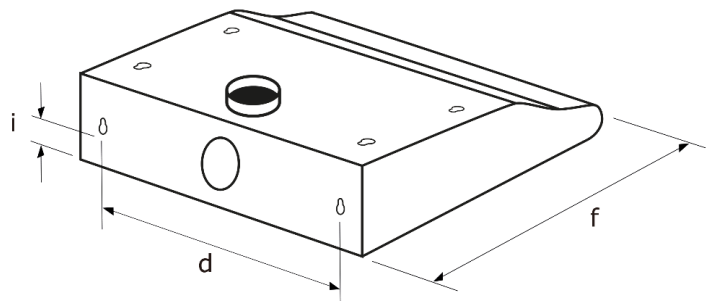

Fig. 6 Installing the exhaust air hose

**Installing the extractor hood on the wall**

1. Mark the position of the extractor hood on the wall. The marks must correspond to the 2 keyhole openings (suspension points) on the rear of the extractor hood.
2. Screw the 2 screws supplied into the wall. Do not screw in too far.
3. Fit the suspension points of the extractor hood over the 2 screw heads. The screws must fit into the narrower recess.
4. Tighten the screws and check whether the installation is stable between extractor hood and wall.
5. Attach the extractor hood to the wall with another 2 screws through the round hole safety openings.
6. Fit the exhaust air hose to the exhaust air fitting (Fig. 3).

	<b>APPLIANCE DIMENSIONS IN MM</b>
d	545
f	520
i	124



## 11.4 Installation for recirculating air mode

The installation of activated charcoal filters is necessary for recirculating air mode. The air extraction performance is reduced when the activated charcoal filter is installed.

The intaken air is first passed through the grease filter and then through an additional activated charcoal filter and returned to the kitchen area as clean air. The air outlet openings on the flue must be open so that the cleaned air can flow freely into the room.

When working with recirculating air mode, ensure that the ventilation slots (a) are not covered and that the cleaned air can flow freely into the room (Fig. 4).

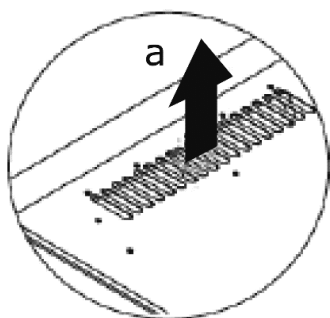

Fig. 8 Recirculating air mode

### Installing the activated charcoal filter

1. Push the catches of the filter grille inwards.
2. Carefully remove the filter grille.
3. Hook the activated charcoal filter into the pins of the fan system and turn in clockwise direction until it engages.
4. Check that the filter is securely fitted.
5. Replace the filter grille.

### NOTE

The activated charcoal filter is optional. Can be ordered from After Sales Service<sup>6</sup>.

---

<sup>6</sup> After Sales Service Tel. +49 2944 9716-760

## 11.5 Cabinet installation

1. Mark the position of the extractor hood in the cabinet. The marks must at the support point correspond to the 4 keyhole openings (suspension points) on the upper side of the extractor hood.
2. Screw the 4 screws supplied into the cabinet. Do not overtighten.
3. Fit the extractor hood with the suspension point into the 4 screw heads, whereby the 4 screws must be in the narrower recess.
4. Tighten the screws and check whether the installation is stable between extractor hood and cabinet.
5. Attach the extractor hood to the cabinet with another 4 screws through the round hole safety openings.

## 12 Putting into operation

---

Always ensure adequate ventilation in the room when the extractor hood is in operation at the same time as gas cookers or other fluid-fired appliances.







- Operation is not permitted above a coal or wood-fired fireplace.
- Do not flambé food under the extractor hood.
- Do not open the gas supply to gas hobs as long as there is no cookware on the hob.
- Always operate the extractor hood with a grease filter. Fats or oils can easily catch fire if they are overheated. Therefore always supervise the food while cooking.
- Clean or replace the filter at regular intervals.

Always switch on the extractor hood at the start of cooking and allow it to run for a few minutes longer after the end of cooking. This is the most effective way to eliminate cooking fumes.

1. Plug the mains plug into the plug socket.
2. Switch on the light.
3. Switch on the extractor hood with the ON/OFF button.
4. Select the desired fan speed.
5. After finishing cooking, switch off the extractor hood again with the ON/OFF button.

## 12.1 Control panel



BUTTONS	FUNCTION
 	<p><b>Light</b></p> <p>Button for switching the light ON and OFF.</p>
<p>0</p> 	<p><b>OFF</b></p> <p>Button for switch the appliance OFF</p>
<p>•    ••    •••</p>   	<p><b>Switching on</b></p> <ul style="list-style-type: none"> <li>•    = low fan speed</li> <li>••    = medium fan speed</li> <li>•••    = high fan speed</li> </ul>

## 12.2 Reduction of environmental impact

- Adjust the fan speed to the intensity of the cooking vapours.
- Pay attention to an adequate supply of fresh air during operation of the extractor hood.
- Observe the distance between the upper edge of the hob and the lower edge of the extractor hood as indicated in the installation instructions in order to achieve the optimum effect.
- Clean or replace the filters (grease filter/odour filter) at regular intervals.
- Switch off the extractor hood after the end of cooking.
- On extractor hoods with run-on time, activate this function.
- Switch off the light after the end of cooking.

## 13 Service and Maintenance

---



### WARNING



#### ELECTRIC SHOCK HAZARD!

The appliance must not be connected to the mains power supply during cleaning and service work. Before starting cleaning and service work, switch off the appliance, remove the mains plug and switch off or unscrew the fuse.

Never clean the appliance with a steam cleaner or high-pressure cleaner. Moisture could get into electrical components.

- Hot steam can result in damage to plastic parts.
- The appliance must be dry before it is put into operation again.
- Do not use abrasive or aggressive cleaning agents.
- Do not push pointed objects into the protective grille of the motor or into other electrical parts.
- Never try to check the condition of the filter while the extractor hood is in operation.
- Operate the extractor hood only with the lamp fitted to avoid the risk of an electric shock.



### CAUTION



When cleaning, select the water temperature so that there is no **RISK OF SCALDING!**

### 13.1 Cleaning the appliance

For hygiene reasons, clean the extractor hood at regular intervals. The frequency of cleaning depends on the operating hours and the application of the extractor hood.

1. Push the catches of the filter grille inwards.
2. Carefully remove the filter grille.
3. Clean the inside and outside of the housing with a soft, damp cloth and a warm detergent solution. Use only mild detergents. Do not use aggressive cleaning agents, brushes or scouring powder.
4. Dry with a soft cloth.
5. Replace the filter grille.
6. After cleaning, connect the appliance to the mains power supply again.



## 13.2 Cleaning the grease filter



### FIRE HAZARD!

Observe the filter changing and cleaning intervals. Failure to observe this may result in fires due to accumulations of grease.

Replace the grease filter regularly. The frequency of replacement depends on the operating hours and the application of the extractor hood.

- 1) Housing
- 2) Fan motor
- 3) Fleece filter

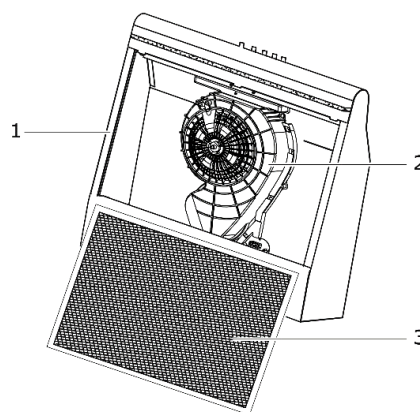

1. Push the catches of the filter grille inwards.
2. Carefully remove the filter grille.
3. Pull out the filter rails.
4. Remove the fleece and fit a new fleece filter.
5. Secure the fleece using the filter rails.
6. Replace the filter grille.
7. Connect the appliance to the power supply again.

This filter can neither be washed nor reused. Dispose of the filter with the household waste.

## 13.3 Replacing the activated charcoal filter

Depending on the usage of the extractor hood, activated charcoal filters must be replaced every six months, but at least every year. This filter can neither be washed nor reused.

In order to guarantee proper absorption of the odours, the volume of activated charcoal must match the extraction capacity of the hood. The high quality of the activated charcoal guarantees efficient absorption of the kitchen odours with normal operation. Therefore use only original filters and replace at regular intervals.

1. Push the catches of the filter grille inwards.
2. Carefully remove the filter grille.
3. Turn the activated charcoal filter in counter-clockwise direction until it comes free of the plastic lugs. Dispose of with household waste.
4. Hook the new activated charcoal filter into the pins of the fan system and turn in clockwise direction. Check that the filter is securely fitted.
5. Replace the filter grille.
6. Connect the appliance to the power supply again.

## 13.4 Replacing the lamp

### **WARNING**



### **ELECTRIC SHOCK HAZARD!**

Before replacing the lamp, switch off the appliance, remove the mains plug and switch off or unscrew the fuse.

### **CAUTION**



### **RISK OF BURNS!**

Do not touch the lamp until the appliance has been switched off and the lamp has cooled down completely.

Do not cover the lamp with heat insulation or other material.

Lamp data: 220-240 V, max. 4 W

Fitting: E 14

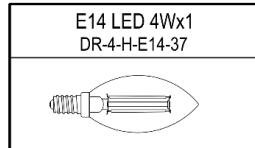
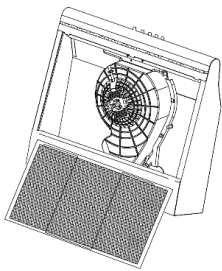

1. To replace the lamp, first remove the filter grille.
2. Unscrew the defective lamp in anti-clockwise direction.
3. Do not touch the new lamp directly with your fingers; use a clean cloth to screw in the lamp.
4. Carefully insert the new lamp into the lamp bracket and screw tight in clockwise direction.
5. Carefully fit the filter grille into the extractor hood again.
6. Connect the appliance to the power supply again.

## 13.5 Decommissioning the appliance

To switch off the appliance, remove the mains plug and switch off or unscrew the fuse.

## 14 Troubleshooting

Have repairs to electrical appliances carried out only by a qualified electrician. An incorrectly performed repair can pose dangers for the user and lead to a voiding of warranty claims.

FAULT	POSSIBLE CAUSES	MEASURES
Light is not working.	Lamp is defective.	Replace lamp (see chapter 4.4).
Appliance is not working.	Plug is not plugged in to the plug socket.	Connect the appliance to the mains power supply. Check whether the mains plug is correctly plugged in to the plug socket.
	Power failure	Check whether the power supply is still functioning and that the fuses are intact.
The extractor hood is running, but the kitchen odours are not extracted.	Filter is clogged.	Clean or replace the filter (see chapter 4).
	In air extraction mode	Check the exhaust air hose. Every bend decreases the extraction performance.

## 15 After Sales Service

---

If the fault has not been rectified using the above instructions, contact After Sales Service. On no account should you carry out any further work, particularly not on the electrical parts of the appliance.



- A visit by an After Sales Service technician is not free of charge even during the warranty period in the event of incorrect operation or one of the faults described above.

### After Sales Service address

EGS GmbH  
Dieselstraße 1  
33397 Rietberg / GERMANY  
Germany: 02944-9716760  
Benelux: +492944-9716790  
Other: +492944-9716733  
E-mail: **kontakt@egs-gmbh.de**

Internet: **www.egs-gmbh.de**

Enter repair orders online or scan QR code (see back of instruction manual).

Keep the following information ready for quick processing of the repair order:

- 1) Model
- 2) Version
- 3) Batch
- 4) EAN

together with your full address, telephone number and a description of the fault.

The appliance-specific data can be found on the type plate inside the appliance or on the rear of the appliance.

## 16 Warranty terms

---

As the buyer of an Dalbach appliance, you are entitled to the statutory warranty under the purchase contract with your dealer. In addition, we grant you a warranty on the following terms:

### **Warranty period**

The warranty period is 24 months from the date of purchase (proof of purchase must be presented). During the first 6 months, defects in the appliance are remedied free of charge, on condition that the appliance is accessible for repairs without any great effort. During the following 18 months, the buyer is obliged to prove that the defect already existed at the time of delivery.

In the case of commercial use (e.g. in hotels, canteens) or joint use by several households, the warranty period is 12 months from the date of purchase (proof of purchase must be presented). During the first 6 months, defects in the appliance are remedied free of charge, on condition that the appliance is accessible for repairs without any great effort. During the following 6 months, the buyer is obliged to prove that the defect already existed at the time of delivery.

The claim under warranty does not prolong the warranty period for either the appliance or for newly installed parts.

### **Scope of the defect remedy**

Within the periods indicated, we will remedy all defects in the appliance that are demonstrably attributable to poor workmanship or material flaws. Replaced parts become our property.

### **The warranty does not cover:**

Normal wear, deliberate or negligent damage, damage resulting from a failure to observe the instruction manual, improper installation and set-up or connection to the wrong mains power supply, damage caused by chemical or electrothermal effects or other abnormal environmental conditions, glass, paintwork or enamel damage and possible differences in colour as well as defective lamps.

Defects in the appliance resulting from transport damage are also not covered. We are also not obliged to perform defect remedies, if – without our express written authorisation – work is carried out on the Dalbach appliance by unauthorised persons or third-party parts have been used. This limitation shall not apply to faultless work carried out by a qualified person using our original parts to adapt the appliance to the technical safety regulations of another EU member state.

### **Scope**

Our warranty applies to appliances purchased in an EU member state and operated in the Federal Republic of Germany or Austria.

For appliances purchased in one EU member state and moved to another EU member state, defect remedies will be carried out within the framework of the national warranty terms. The obligation to provide services under warranty shall apply only as long as the appliance satisfies the technical regulation of the country in which the warranty claim is made.

### **For repairs outside the warranty period:**

- If an appliance is repaired, the repair invoices are payable immediately without deduction.
- If an appliance is inspected or a started repair is not completed, flat-rate travelling expenses and labour costs will be invoiced.
- Advice from our after sales service centre is free of charge (see chapter "After Sales Service").

## 17 Technical data

MODEL	UBH60-01
Pushbutton switches	4x
Electrical connection [V/Hz]	220-240 / 50~60
Power consumption [W]	49
Lamp wattage [W]	4
Dimensions [WxDxH]	600x500x140
Net weight [kg]	5.6
EAN No. [Inoxlook]	4016572411430
Fleece filter	1x ACWH-601
Activated charcoal filter, option	1x C06
Article No.	1010035
EAN	4016572007312

\* Subject to technical modifications. \*

All appliance-specific data on the energy label have been determined by the appliance manufacturer using standardised European measuring methods under laboratory conditions. These are documented in EN 61591. The actual energy consumption of the appliance in the household depends on the installation location and user behaviour, and can therefore in some cases be higher than the values determined by the appliance manufacturer under standardised conditions.

### CE Conformity

At the time of its placement on the market, this appliance conforms to the requirements laid down in the Council directives on the approximation of the laws of the Member States relating to electromagnetic compatibility, Directive 2014/30/EU, and relating to the making available on the market of electrical operating equipment designed for use within certain voltage limits, Directive 2014/35/EU.

This appliance bears the CE mark and has a declaration of conformity that can be examined by the responsible market supervisory authorities.

## 18 Disposal

---

### Disposal of packaging materials



Sort packaging materials before disposal. Paper and cardboard with the waste paper and plastic film in the recycled materials bin.

### Disposal of the appliance



The appliance is marked with the symbol shown here in accordance with the European Directive on waste electrical and electronic equipment 2012/19/EU.

It ensures that the product is disposed of in the correct manner.

#### **Old appliances must not be disposed of with household waste!**

Every consumer is obliged by law to dispose of waste electrical and electronic equipment separately from the household waste (e.g. at a municipal collection point). This ensures that waste electrical and electronic equipment is properly recycled and negative effects on the environment are avoided.

Make appliances unserviceable before disposal:

- Remove the mains plug from the plug socket.
- Cut the plug off the mains power cable.

Children can often not recognise the hazards associated with household appliances.

Ensure the necessary supervision and do not allow children to play with the appliance.

# Dalbach

GGV HANDELSGES. MBH & CO. KG  
AUGUST-THYSSEN-STR. 8  
D-41564 KAARST  
GERMANY

UBH60-01\_D1-0\_DE-EN\_2020-12



# Dalbach

**Campana extractora**

**Cappa da cucina**

**Exaustor**

**UBH60-01**

Instrucciones de uso y montaje  
Istruzioni per l'uso e il montaggio  
Manual de instruções e montagem

## **Introducción**

Lea atentamente este manual de instrucciones antes de poner en marcha el aparato. En él se incluyen instrucciones de seguridad importantes para la instalación, el funcionamiento y el mantenimiento del aparato. Un correcto uso contribuye significativamente a un uso eficiente de la energía y reduce el consumo de energía durante el funcionamiento.

Un uso indebido del aparato puede ser peligroso, especialmente para los niños.

Conserve el manual de instrucciones de uso para consultas posteriores. Entréguelas a los posibles siguientes dueños. En caso de que tenga preguntas sobre algún tema que no esté claro para usted en este manual de instrucciones, o desee solicitar un nuevo ejemplar del manual, póngase en contacto con el servicio de atención al cliente de Alemania<sup>1</sup>.

El fabricante trabaja permanentemente en el continuo desarrollo de todos los tipos y modelos. Por lo tanto, le rogamos que comprenda que debemos reservarnos el derecho a poder realizar cambios en la forma, el equipamiento y la tecnología.

## **Uso previsto**

El aparato se ha diseñado para uso privado / doméstico. Si el aparato se utiliza para fines distintos de los descritos en este manual de instrucciones, el fabricante no asumirá ninguna responsabilidad por los posibles daños.

Por razones de seguridad, no están permitidas las modificaciones o cambios en el aparato.

---

<sup>1</sup> Servicio de atención al cliente Tel. +49 2944 9716-760

## Conocer el aparato

### Incluido en el suministro

- 1x aparato
- 1x filtro de fieltro
- 1x conexión de salida de aire
- 1x material de montaje
- 1x manual de instrucciones

### Descripción del aparato

- 1) Carcasa
- 2) Iluminación
- 3) Botones de mando
- 4) Malla filtrante
- 5) Pestillos

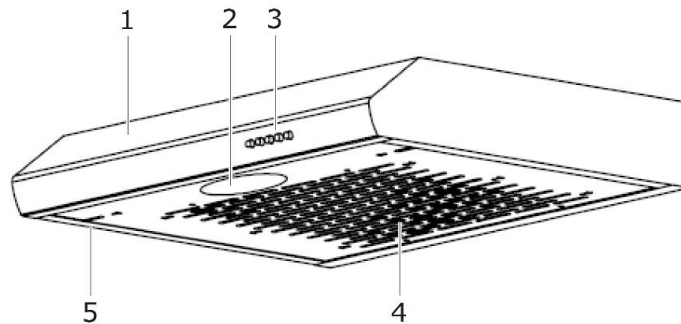

### No incluido en el suministro (solicitar al servicio de atención al cliente<sup>2</sup>)

- Filtros de carbón para modo de recirculación de aire
- Tubo de salida de aire para modo extracción
- Ornamentación de chimenea

### Accesorios para la instalación

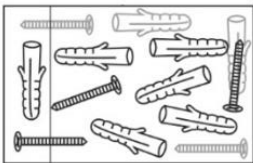
FIGURA	CANTIDAD	DENOMINACIÓN
	1x	Conexión de salida de aire
	1x	Material de montaje

<sup>2</sup> Servicio de atención al cliente Tel. +49 2944 9716-760

## Índice de contenidos

<b>1</b>	<b>Para su seguridad</b> .....	<b>6</b>
1.1	Seguridad y la responsabilidad .....	7
1.2	Seguridad y advertencias .....	7
<b>2</b>	<b>Instalación</b> .....	<b>8</b>
2.1	Desembalar el aparato .....	8
2.2	Preparación del aparato para su instalación .....	8
2.3	Instalación en pared en el modo extracción .....	10
2.4	Instalación en modo de recirculación de aire .....	12
2.5	Instalación en armario .....	13
<b>3</b>	<b>Puesta en servicio</b> .....	<b>13</b>
3.1	Panel de control .....	14
3.2	Reducir el impacto ambiental .....	14
<b>4</b>	<b>Mantenimiento y cuidados</b> .....	<b>15</b>
4.1	Limpieza del aparato .....	15
4.2	Limpieza del filtro de grasa .....	16
4.3	Cambio del filtro de carbón activado .....	16
4.4	Sustituir la lámpara .....	17
4.5	Poner fuera de servicio el aparato .....	17
<b>5</b>	<b>Solución de fallos</b> .....	<b>18</b>
<b>6</b>	<b>Servicio de atención al cliente</b> .....	<b>19</b>
<b>7</b>	<b>Términos de garantía</b> .....	<b>20</b>
<b>8</b>	<b>Datos técnicos</b> .....	<b>21</b>
<b>9</b>	<b>Eliminación</b> .....	<b>22</b>
<b>10</b>	<b>Per la vostra sicurezza</b> .....	<b>25</b>
10.1	Sicurezza e responsabilità .....	26
10.2	Sicurezza e avvertenze .....	26
<b>11</b>	<b>Montaggio</b> .....	<b>27</b>
11.1	Disimballaggio dell'apparecchio .....	27
11.2	Preparare l'apparecchio per il montaggio .....	27
11.3	Montaggio a parete con funzionamento ad aria di scarico .....	29
11.4	Montaggio con funzionamento a ricircolo .....	31
11.5	Montaggio nel mobile .....	32
<b>12</b>	<b>Messa in funzione</b> .....	<b>32</b>
12.1	Pannello dei comandi .....	33
12.2	Ridurre l'impatto ambientale .....	33
<b>13</b>	<b>Manutenzione e cura</b> .....	<b>34</b>

13.1	Pulizia dell'apparecchio .....	34
13.2	Pulire il filtro antigrasso.....	35
13.3	Sostituire il filtro ai carboni attivi .....	35
13.4	Sostituire la lampadina .....	36
13.5	Messa fuori servizio dell'apparecchio .....	36
<b>14</b>	<b>Risoluzione di problemi .....</b>	<b>37</b>
<b>15</b>	<b>Servizio clienti .....</b>	<b>38</b>
<b>16</b>	<b>Condizioni di garanzia .....</b>	<b>39</b>
<b>17</b>	<b>Dati tecnici .....</b>	<b>40</b>
<b>18</b>	<b>Smaltimento .....</b>	<b>41</b>
<b>19</b>	<b>Para a sua segurança .....</b>	<b>44</b>
19.1	Segurança e responsabilidade .....	45
19.2	Segurança e avisos .....	45
<b>20</b>	<b>Montagem .....</b>	<b>46</b>
20.1	Desembalar o aparelho .....	46
20.2	Preparar o aparelho para a montagem .....	46
20.3	Montagem na parede no modo de exaustão .....	48
20.4	Montagem no modo de recirculação .....	50
20.5	Montagem em armário .....	50
<b>21</b>	<b>Colocação em funcionamento .....</b>	<b>51</b>
21.1	Painel de controlo .....	51
21.2	Redução do impacto ambiental .....	52
<b>22</b>	<b>Manutenção e cuidados .....</b>	<b>52</b>
22.1	Limpeza do aparelho .....	53
22.2	Limpar o filtro de gorduras .....	53
22.3	Substituir o filtro de carvão ativo .....	54
22.4	Substitua a lâmpada .....	54
22.5	Desligar o aparelho .....	55
<b>23</b>	<b>Resolver falhas .....</b>	<b>55</b>
<b>24</b>	<b>Serviço de apoio ao cliente .....</b>	<b>56</b>
<b>25</b>	<b>Condições de garantia .....</b>	<b>57</b>
<b>26</b>	<b>Dados técnicos .....</b>	<b>58</b>
<b>27</b>	<b>Eliminação .....</b>	<b>59</b>

# 1 Para su seguridad

---

Para un uso seguro y adecuado, lea atentamente el manual de instrucciones y el resto de documentación que acompaña al producto y conserve todo ello para posteriores consultas. Todas las instrucciones de seguridad contenidas en este manual de instrucciones están identificadas con un símbolo de advertencia. Le advierten con antelación de posibles peligros. Son imprescindibles la lectura y el cumplimiento de estas informaciones.

## Explicación de las instrucciones de seguridad

### PELIGRO

designa una situación peligrosa, causa de muerte o de lesiones graves en caso de no ser tomado en consideración.

### ADVERTENCIA

se refiere a una situación peligrosa que puede ser causa de muerte o de lesiones graves en caso de no ser tomado en consideración.

### PRECAUCIÓN

tipifica una situación peligrosa que puede ser causa de lesiones leves o moderadas en caso de no ser tomado en consideración.

### ATENCIÓN

indica una situación que, de no ser tomada en consideración, provocará daños materiales.



PELIGRO DE DESCARGA ELÉCTRICA



PELIGRO DE QUEMADURAS / PELIGRO DE ESCALDADURAS

## 1.1 Seguridad y la responsabilidad

### Seguridad de niños y de personas con discapacidad

#### PELIGRO

#### ¡PELIGRO DE ASFIXIA!

Los componentes del embalaje pueden ser peligrosos para los niños (plásticos, poliestireno). Mantenga el material del embalaje lejos de los niños.

#### PELIGRO

Este aparato no está pensado para que sea utilizado por personas (niños incluidos) con discapacidad física, sensorial o mental o con falta de experiencia y conocimientos previos, salvo que, para su seguridad, sean supervisados o instruidos en el uso seguro del aparato por una persona responsable. No deje a los niños desatendidos para asegurarse de que no jueguen con el aparato.

## 1.2 Seguridad y advertencias

#### PELIGRO



#### ¡PELIGRO DE DESCARGA ELÉCTRICA!

No toque nunca el enchufe del cable eléctrico con las manos húmedas o mojadas al enchufar y desenchufar. Monte y conecte el aparato únicamente según lo indicado en el manual de instrucciones.

- En caso de emergencia, desconecte inmediatamente el enchufe de la toma eléctrica.
- No saque el enchufe de la toma tirando del cable de alimentación.
- Desconecte siempre el enchufe de la toma antes de realizar trabajos de limpieza o mantenimiento.
- Un cable de alimentación eléctrica dañado debe ser sustituido inmediatamente por el proveedor, el distribuidor especializado o el servicio de atención al cliente.
- Si el cable o el enchufe están dañados, no debe seguir utilizando el aparato.
- No manipule el aparato, excepto para las operaciones de limpieza y mantenimiento descritas en este manual de instrucciones.

## 2 Instalación

---

### 2.1 Desembalar el aparato

El embalaje no debe estar dañado. Compruebe posibles daños en el aparato. No conecte nunca un aparato dañado. Póngase en contacto con el proveedor en caso de daños.

#### PRECAUCIÓN

Únicamente transporte el aparato embalado para evitar lesiones y daños materiales.

### Retirar la protección para el transporte

El aparato está protegido para su transporte. Retire todas las partes del embalaje, plásticos y cintas adhesivas. Puede eliminar los restos de adhesivo con gasolina de limpieza. Retire también todas las cintas adhesivas y las piezas de embalaje del interior del aparato.

### Advertencias de transporte

Conserve la caja original y los moldes del embalaje. Transporte el aparato solo en el embalaje original.

### 2.2 Preparación del aparato para su instalación

#### ADVERTENCIA



#### ¡PELIGRO DE DESCARGA ELÉCTRICA!

Los trabajos de montaje y de cableado eléctrico solo pueden ser realizados por electricistas especializados de acuerdo con todas las normas y reglamentos aplicables en su país, incluidas las medidas de protección contra incendios.

- Una conexión incorrecta puede provocar la destrucción de la electrónica de potencia.
- Los datos de conexión de la placa de características deben coincidir con los de la red de alimentación eléctrica.
- Conecte el aparato solo en una toma adecuada con protección de puesta a tierra.



## INDICACIÓN

Los datos de conexión se pueden consultar en la placa de características y en el capítulo «Datos técnicos» de este manual de instrucciones de uso.

Abra la campana extractora. La placa de características se encuentra en el interior del aparato.

### PRECAUCIÓN

#### ¡PELIGRO DE LESIONES!

- Se necesitan dos personas para montar la campana extractora.
- Cuando taladre en una pared o techo, compruebe de antemano que no haya líneas de energía u otros tubos y cables ocultos en ese punto.
- Utilice solo material de montaje adecuado para el acabado de sus techos y paredes.

#### Selección del modo de funcionamiento

La campana extractora puede ponerse en funcionamiento tanto en modo de extracción (b) como en modo de recirculación de aire (a).

1. Seleccione el modo de funcionamiento.
2. Deslice los pestillos de la malla filtrante hacia dentro.
3. Saque la malla filtrante con cuidado.
4. En el ventilador se puede ver el botón de selección del modo de funcionamiento deseado de la campana.
5. Gire el botón de selección 45 ° hacia el modo de extracción correspondiente.

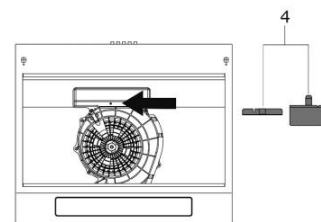
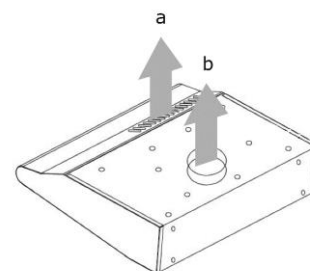

Al modo extracción le corresponde el elemento de selección (4).

Para el modo recirculación de aire, retire el elemento de selección (4).

#### Aparato

- de manera que el enchufe de alimentación sea accesible.
- sin conectarlo a la red eléctrica mediante tomas múltiples ni con cables de prolongación.
- de forma que no funcione al aire libre.
- respetando las distancias mínimas que se especifican.

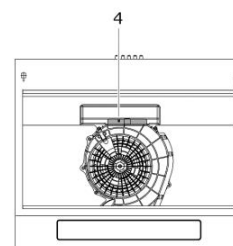

## Distancias mínimas

Al instalar la campana extractora inclinada, deben respetarse las siguientes distancias mínimas desde el borde superior de la placa de cocina hasta el borde inferior de la campana extractora:

	<b>Distancia (a)</b>
Cocina eléctrica	650 mm
Cocina de gas	700 mm
máxima	750 mm

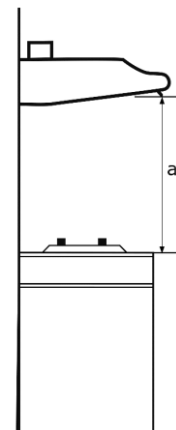

## INDICACIÓN

Si la campana extractora se instala sobre una cocina de gas y las instrucciones de montaje de la placa de gas estipulan una distancia mayor, deberá respetarse dicha distancia.

	<b>DIMENSIONES DEL APARATO EN MM</b>
a	335
b	598
c	142
d	545
e	235-238

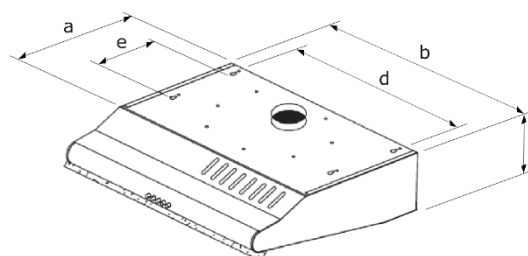

Fig. 1 Dimensiones del aparato

## 2.3 Instalación en pared en el modo extracción

**⚠ PELIGRO**

### ¡PELIGRO DE MUERTE!

El aire de salida no debe ser introducido en una chimenea de humos ni de gases. No está permitido introducir el aire de salida en un conducto de ventilación que se use para ventilar estancias con chimenea. Los gases de combustión aspirados pueden producir intoxicaciones.

- La campana extractora no debe conectarse a otros conductos de extracción en los que ya estén instalados otros aparatos que utilicen fuentes de energía distintas de la eléctrica (como calderas, estufas de gas, etc.).
- Siempre se debe respetar la normativa oficial para conductos de extracción de aire.
- En virtud de la normativa sobre construcción de los estados federales, el funcionamiento conjunto de campanas extractoras y sistemas con chimenea, como estufas de carbón o de petróleo y calentadores de gas en la misma habitación está sujeto a ciertas restricciones.

En el modo de extracción, el aire aspirado se limpia a través del filtro de grasa y después es expulsado al aire libre a través de un conducto de salida. Por eso se debe garantizar siempre suficiente entrada de aire.

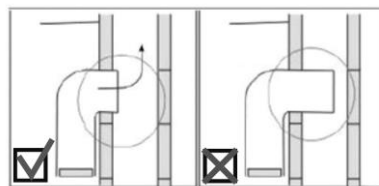

El aire de extracción es conducido a un conducto de ventilación o hacia el exterior.

- Si se conecta a un conducto de ventilación, el tubo de salida de aire no debe introducirse demasiado dentro de dicho conducto.
- Si el aire de salida se conduce al exterior, se recomienda instalar una trampa de ventilación en el exterior (no incluida en el suministro).

### **Abrir salida del canal b (véase Fig. 2)**

1. Introduzca un destornillador plano por debajo de la tapa pequeña de la parte superior del aparato.
2. Saque la tapa hacia arriba.
3. Doble la tapa en los puntos de fijación.
4. Coloque la tobera de aire de salida suministrada. Asegúrese de que la salida del canal b queda cerrada en la parte posterior del aparato (sin figura).

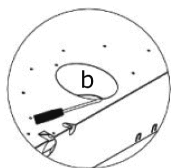

Fig. 2 Modo extracción

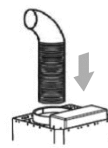
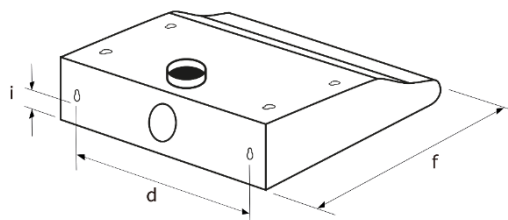

Fig. 3 Instalación del tubo de salida de aire

### **Instalación de la campana extractora en pared**

1. Marque la posición de la campana extractora en la pared. Las marcas deben coincidir con los 2 orificios en forma de cerradura (suspensiones de montaje) de la parte posterior de la campana extractora.
2. Fije los 2 tornillos suministrados a la pared. No los introduzca demasiado.
3. Encaje la campana extractora en las 2 cabezas de los tornillos con la suspensión de montaje. Los tornillos deben quedar en el área más estrecha de los orificios.
4. Apriete los tornillos y compruebe si la instalación entre la campana extractora y la pared es estable.
5. Fije la campana extractora con otros 2 tornillos a la pared a través de los orificios redondos de seguridad.
6. Monte el tubo de salida de aire sobre la tobera de aire de salida (Fig. 3).

	<b>DIMENSIONES DEL APARATO EN MM</b>
d	545
f	520
i	124



## 2.4 Instalación en modo de recirculación de aire

Para el modo de recirculación de aire es necesario montar filtros de carbón activado. Con el filtro de carbón activado montado se reduce la potencia de extracción.

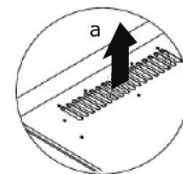

Fig. 4 Modo recirculación de aire

El aire aspirado pasa primero por el filtro de grasa y después por un filtro de carbón adicional. Una vez limpio, es conducido de nuevo a la cocina. Las aberturas de salida de aire del tiro deben estar abiertas para que el aire que se ha limpiado pueda circular libremente por la habitación.

Asegúrese de que en el modo de recirculación de aire no están tapadas las ranuras de ventilación (a) y que no se impide la circulación libre del aire limpio por la habitación (Fig. 4).

### Colocación del filtro de carbón activado

1. Deslice los pestillos de la malla filtrante hacia dentro.
2. Saque la malla filtrante con cuidado.
3. Enganche el filtro de carbón activado en los pasadores del ventilador y gírelo en sentido horario hasta que encaje.
4. Compruebe que el filtro está bien fijado.
5. Vuelva a colocar la malla filtrante.

## INDICACIÓN

El filtro de carbón activado es opcional. Se puede pedir en el servicio de atención al cliente<sup>3</sup>.

<sup>3</sup> Servicio de atención al cliente Tel. +49 2944 9716-760

## 2.5 Instalación en armario

1. Marque la posición de la campana extractora en el armario. Las marcas de la posición deben coincidir con los 4 orificios en forma de cerradura (suspensiones de montaje) de la parte superior de la campana extractora.
2. Fije los 4 tornillos suministrados en el armario. No los apriete demasiado.
3. Encaje la campana extractora en las 4 cabezas de los tornillos con la suspensión de montaje, haciendo que los 4 tornillos queden en el área más estrecha de los orificios.
4. Apriete los tornillos y compruebe si la instalación entre la campana extractora y el armario es estable.
5. Fije la campana extractora con otros 4 tornillos al armario a través de los orificios redondos de seguridad.

## 3 Puesta en servicio

---

Asegure siempre una ventilación suficiente en la estancia cuando se utilice la campana extractora junto con estufas de gas u otros aparatos que funcionen con combustible líquido.







- No se permite el uso sobre un fuego de carbón o leña.
- No flambee la comida bajo la campana extractora.
- No abra el suministro de gas de las encimera de cocina de gas siempre que no haya sartenes u ollas sobre la encimera de cocción.
- Utilice siempre la campana con filtros para grasa. Las grasas o los aceites pueden prenderse fácilmente cuando se calientan demasiado. Por eso, supervise constantemente la preparación de los alimentos.
- Limpie o cambie regularmente los filtros.

Encienda la campana extractora al principio de cada ciclo de cocinado y apáguela de nuevo unos minutos después de terminar de cocinar. Esta es la forma más efectiva de eliminar los humos de la cocina.

1. Introduzca el enchufe de alimentación en la toma.
2. Encienda la luz de la campana.
3. Encienda la campana extractora con el botón ON/OFF.
4. Seleccione la potencia deseada.
5. Apague la campana extractora con el botón ON/OFF después de cocinar.

### 3.1 Panel de control



BOTONES	FUNCIÓN
 	<p><b>Iluminación</b></p> <p>Botón para encender y apagar la luz</p>
<p>0</p> 	<p><b>OFF</b></p> <p>Botón para apagar el aparato</p>
<p>•    ••    •••</p>   	<p><b>Encendido</b></p> <ul style="list-style-type: none"> <li>• = potencia mínima de ventilador</li> <li>•• = potencia media de ventilador</li> <li>••• = potencia máxima de ventilador</li> </ul>

### 3.2 Reducir el impacto ambiental

- Ajuste la potencia del ventilador a la intensidad de los humos de la cocina.
- Asegúrese de que haya suficiente entrada de aire al hacer funcionar la campana extractora.
- Mantenga la distancia entre el borde superior de la cocina y el borde inferior de la campana extractora según las instrucciones de montaje para lograr un efecto óptimo.
- Limpie o cambie los filtros (filtro de grasa/filtro de olores) a intervalos regulares.
- Apague la campana extractora después de terminar de cocinar.
- Active la función de apagado diferido en las campanas que la incluyen.
- Apague la luz después de cocinar.

## 4 Mantenimiento y cuidados

---

### **ADVERTENCIA**



#### **¡PELIGRO DE DESCARGA ELÉCTRICA!**

El aparato no puede estar conectado a la red eléctrica durante el mantenimiento la limpieza. Apague y desconecte el enchufe del aparato antes de todo trabajo de mantenimiento y limpieza o desconecte o saque el interruptor de seguridad eléctrica.

No limpie nunca el aparato con un aparato de limpieza a vapor o a presión. La humedad podría entrar en los componentes eléctricos.

- El vapor caliente puede causar daños en las piezas de plástico.
- El aparato debe estar seco antes de encenderlo de nuevo.
- No utilice productos de limpieza abrasivos y agresivos.
- No introduzca en la rejilla protectora del motor u otras partes eléctricas objetos puntiagudos.
- No compruebe nunca el estado del filtro mientras la campana extractora esté funcionando.
- Utilice la campana extractora solo con la lámpara que incluye para evitar el riesgo de una descarga eléctrica.

### **PRECAUCIÓN**



Al limpiar, se debe elegir la temperatura del agua de modo que no haya **PELIGRO DE ESCALDADURA.**

### 4.1 Limpieza del aparato

Por motivos de higiene, limpie con regularidad la campana extractora. La frecuencia con la que se requiere la limpieza depende de las horas de funcionamiento y del uso.

1. Deslice los pestillos de la malla filtrante hacia dentro.
2. Saque la malla filtrante con cuidado.
3. Limpie el interior y el exterior de la carcasa con un paño húmedo suave y una solución jabonosa tibia. Use un detergente suave. No use productos de limpieza fuertes, cepillos o arena abrasiva.
4. Seque con un paño suave.
5. Vuelva a colocar la malla filtrante.
6. Conecte el aparato a la red eléctrica después de la limpieza.

## 4.2 Limpieza del filtro de grasa

### ADVERTENCIA

### ¡PELIGRO DE INCENDIO!

Cambie el filtro y respete los intervalos de limpieza. De no realizarse de este modo, puede haber peligro de incendio debido a la grasa acumulada. Cambie el filtro de grasa regularmente. La frecuencia con la que se requiere el cambio depende de las horas de funcionamiento y del uso.

- 1) Carcasa
- 2) Motor del ventilador
- 3) Filtro de fieltro

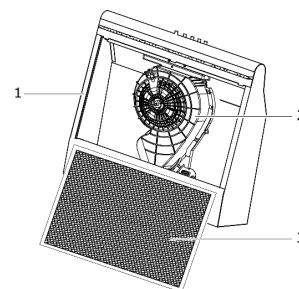

1. Deslice los pestillos de la malla filtrante hacia dentro.
2. Saque la malla filtrante con cuidado.
3. Saque las guías del filtro.
4. Retire el fieltro y coloque un nuevo filtro de fieltro.
5. Fije el fieltro con las guías del filtro.
6. Vuelva a colocar la malla filtrante.
7. Conecte el aparato a la red eléctrica.

Este filtro no se debe lavar ni reutilizar. Deseche el filtro con la basura doméstica.

## 4.3 Cambio del filtro de carbón activado

Dependiendo del uso de la campana extractora, los filtros de carbón activado deben ser sustituidos cada seis meses, y, al menos, una vez al año. Este filtro no se debe lavar ni reutilizar.

Para garantizar la perfecta absorción de los olores, el volumen de carbón activado debe corresponderse con la potencia de aire de la campana. La alta calidad del carbón activado garantiza una absorción eficiente de los olores de la cocina durante el uso normal de la campana extractora. Por ese motivo, utilice solo filtros originales y cámbielos regularmente.

1. Deslice los pestillos de la malla filtrante hacia dentro.
2. Saque la malla filtrante con cuidado.
3. Gire el filtro de carbón activado en sentido horario hasta que se separe de las orejetas de plástico. Desechélo con la basura doméstica.
4. Enganche el filtro de carbón activado en los pasadores del ventilador y gírelo en sentido horario. Compruebe que el filtro está bien fijado.
5. Vuelva a colocar la malla filtrante.
6. Conecte el aparato a la red eléctrica.



## 4.4 Sustituir la lámpara

### ADVERTENCIA



### ¡PELIGRO DE DESCARGA ELÉCTRICA!

Apague y desconecte el enchufe del aparato antes de proceder a cambiar la bombilla, o desconecte o saque el interruptor de seguridad eléctrica.

### PRECAUCIÓN



### ¡PELIGRO DE QUEMADURAS!

Solo se puede tocar la bombilla después de apagar el aparato y de que esta se haya enfriado por completo.

No cubra las lámparas con aislamiento térmico u otro material.

Datos de las bombillas: 220-240 V, máx. 4 W  
Tipo: E 14

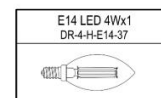
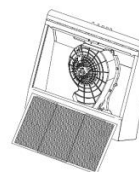

1. Retire la malla filtrante para sustituir las bombillas.
2. Gire las bombillas defectuosas en sentido antihorario y sáquelas.
3. No toque la nueva bombilla directamente con los dedos; use un paño limpio para enroscarla.
4. Inserte cuidadosamente la nueva bombilla en el portalámparas y gírela en sentido horario.
5. Vuelva a colocar con cuidado la malla filtrante en la campana extractora.
6. Vuelva a conectar el aparato a la red eléctrica.

## 4.5 Poner fuera de servicio el aparato

Para apagar el aparato, saque el enchufe de alimentación de la toma de red o desconecte/desenrosque el interruptor de seguridad.

## 5 Solución de fallos

Las reparaciones de los equipos eléctricos solo pueden ser realizadas por un electricista cualificado. Las reparaciones realizadas incorrectamente o de forma inadecuada pueden ser peligrosas para el usuario y son causa de anulación de la garantía.

<b>FALLO</b>	<b>CAUSAS POSIBLES</b>	<b>MEDIDAS</b>
La iluminación no funciona.	La lámpara está defectuosa.	Reemplace la bombilla (véase el capítulo 4.4).
El aparato no funciona.	El enchufe no está conectado.	Conecte el aparato a la red eléctrica.  Compruebe que el enchufe de alimentación esté correctamente conectado en la toma.
	Fallo de alimentación eléctrica	Compruebe si funciona la red eléctrica y si las seguridades eléctricas están intactas.
La campana extractora funciona, pero los humos no se van de la cocina.	El filtro está sucio.	Limpie el filtro o cámbielo (véase capítulo 4).
	en modo de extracción,	compruebe el tubo de salida de aire. Cada ángulo reduce la potencia de extracción.

## 6 Servicio de atención al cliente

---

Si el fallo no se soluciona según las indicaciones dadas anteriormente, póngase en contacto con el servicio de atención al cliente. En ese caso, no acometa ningún trabajo usted mismo, especialmente en los componentes eléctricos del aparato.



- La visita del técnico de servicio en caso de un uso indebido o por uno de los fallos descritos no es gratuita, ni siquiera durante el período de garantía.

### Direcciones del servicio de atención al cliente:

EGS GmbH

Dieselstraße 1

33397 Rietberg / ALEMANIA

Alemania: 02944-9716760

Benelux: +492944-9716790

Otro: +492944-9716733

Correo electrónico: **kontakt@egs-gmbh.de**

Internet: **www.egs-gmbh.de**

Puede registrar órdenes de reparación online o escanear el código QR (véase la contraportada de las instrucciones de uso).

Tenga a mano la siguiente información para un rápido procesamiento de la orden de reparación:

- 1) Modelo
- 2) Versión
- 3) Lote
- 4) EAN

así como su dirección completa, número de teléfono y la descripción del fallo.

Los datos específicos del aparato aparecen en la placa de características del interior o en la parte trasera.

## 7 Términos de garantía

---

Como comprador de un aparato Dalbach tiene derecho a la garantía legal derivada del contrato de compra con su distribuidor. Además, le concedemos una garantía bajo las siguientes condiciones:

### **Duración de la garantía**

La garantía vence transcurridos 24 meses desde la fecha de compra (se debe presentar la factura de compra). Durante los primeros 6 meses se solucionarán los problemas del aparato de forma gratuita. Para ello, el aparato deberá ser accesible para las reparaciones sin esfuerzo adicional. En los siguientes 18 meses, el comprador deberá demostrar que el defecto ya existía en el momento del suministro.

Para su uso comercial (p.ej., hoteles, cafeterías) o comunitario, la garantía es de 12 meses a partir de la fecha de compra (presentar factura). Durante los primeros 6 meses se solucionarán los problemas del aparato de forma gratuita. Para ello, el aparato deberá ser accesible para las reparaciones sin esfuerzo adicional. En los siguientes 6 meses, el comprador deberá demostrar que el defecto ya existía en el momento del suministro.

Al interponer una reclamación de garantía, no se extiende la garantía, ni para el aparato, ni para las piezas de nueva instalación.

### **Alcance de la reparación de defectos**

Dentro de los plazos mencionados, reparamos todos los defectos del aparato debidos a defectos de fabricación o de material. Las piezas sustituidas pasan a ser de nuestra propiedad.

### **Queda excluido:**

Desgaste normal, daños intencionados o por negligencia, daños causados por el incumplimiento del manual de instrucciones, por un montaje o instalación inadecuados o por la conexión a una tensión de red incorrecta, daños debidos a efectos químicos o electrotérmicos u otras condiciones ambientales anormales, daños en el vidrio, la pintura o el esmalte y posibles diferencias de color, así como bombillas defectuosas.

Además, quedan excluidos los defectos del aparato atribuibles a daños de transporte. Queda excluido también el servicio en caso de haber realizado trabajos en el aparato Dalbach por parte de personas no autorizadas o si se han utilizado piezas de terceros sin nuestro consentimiento de antemano por escrito. Esta restricción no se aplica en caso de trabajos realizados por parte de un especialista cualificado usando nuestras piezas originales para adaptar el aparato a la normativa sobre protección de otro país de la UE.

### **Ámbito de validez**

Nuestra garantía es válida para todos los aparatos adquiridos en un país de la UE y que están en funcionamiento en la República Federal de Alemania o en Austria.

Para aquellos aparatos adquiridos en un país de la UE y enviados a otro país de la UE, los servicios se proporcionan dentro del alcance de las respectivas condiciones de garantía del país. Solo existe obligación de servicio de garantía si el aparato cumple con las normas técnicas del país en el que se realiza la reclamación de garantía.

### **Para pedidos de reparación fuera del periodo de garantía:**

- Tras reparar un aparato, las facturas de reparación vencerán inmediatamente y se desembolsarán sin descuentos.
- Si se inspecciona un aparato o no se termina una reparación iniciada, se cobrarán los gastos de desplazamiento y las horas de trabajo.
- El asesoramiento por parte de nuestro centro de atención al cliente es gratuito. (Véase el capítulo Servicio de atención al cliente).

## 8 Datos técnicos

<b>MODELO</b>	<b>UBH60-01</b>
Interruptor pulsador	4 botones
Conexión eléctrica [V/Hz]	220-240 / 50~60
Consumo de electricidad [W]	49
Potencia de lámpara [W]	4
Dimensiones [AnchuraxProfundidadxAltura]	600x500x140
Peso neto [kg]	5,6
Código EAN [aspecto inox]	4016572411430
Filtro de fieltro	1x ACWH-601
Filtros de carbón activado, opcional N.º Artículo EAN	1x C06 1010035 4016572007312

\*Sujeto a cambios técnicos sin previo aviso. \*

Todos los datos específicos del aparato que figuran en la etiqueta energética han sido determinados por el fabricante del aparato según métodos de medición normalizados en toda Europa en condiciones de laboratorio. Están descritos en la norma UNE-EN 61591. El consumo real de energía de los aparatos domésticos depende del lugar de instalación y del uso y, por lo tanto, puede ser superior a los valores determinados por el fabricante del aparato en condiciones normales.

### Conformidad CE

En el momento de su lanzamiento al mercado, este aparato cumple con los requisitos establecidos en las Directivas del Parlamento y del Consejo sobre la armonización de las legislaciones de los Estados miembros en materia de compatibilidad electromagnética, RL 2014/30/UE y en materia de comercialización de material eléctrico destinado a utilizarse con determinados límites de tensión, RL 2014/35/UE.

Este aparato tiene marcado CE y dispone de una declaración de conformidad para su inspección por parte de las autoridades responsables de la vigilancia del mercado.

## 9 Eliminación

---

### Eliminar el embalaje



Deseche el embalaje separando según su tipo. Deposite el cartón y la cartulina en el papel de desecho y los plásticos en el centro de recogida de materiales reciclables.

### Eliminar el aparato



Este aparato ha sido distinguido con este símbolo según los requisitos de la Directiva europea sobre eliminación de residuos 2012 / 19 / UE.



Garantiza que el producto se elimina de la forma correcta.

### **¡Los aparatos viejos no pueden ir a la basura doméstica!**

Todo consumidor está obligado por ley a eliminar los aparatos viejos separados de la basura doméstica (p. ej., en un punto de recogida municipal). Así se garantiza que los aparatos viejos se reciclan adecuadamente y se evitan efectos negativos para el medioambiente.

Convierta en inutilizables los aparatos viejos antes de su eliminación:

- Desconecte el enchufe de la toma de corriente.
- Separe el enchufe del cable de alimentación

Los niños a menudo no pueden reconocer los peligros que conlleva la manipulación de electrodomésticos.

Asegúrese de que están supervisados y no les deje jugar con el aparato.

## **Introduzione**

Leggere attentamente le presenti istruzioni per l'uso prima di mettere in funzione l'apparecchio. Il manuale contiene importanti indicazioni di sicurezza per l'installazione, l'uso e la manutenzione dell'apparecchio. Un corretto funzionamento contribuisce in modo significativo a un utilizzo efficiente dell'energia e riduce al minimo il consumo energetico durante l'uso.

L'utilizzo improprio dell'apparecchio può risultare pericoloso, soprattutto per i bambini.

Conservare le istruzioni per l'uso per ogni ulteriore consultazione. Consegnare le istruzioni per l'uso a eventuali nuovi proprietari. In caso di dubbi su temi non descritti in dettaglio all'interno delle presenti istruzioni per l'uso o se si desidera un nuovo manuale di istruzioni, contattare il Servizio Clienti<sup>4</sup> Germania.

Il fabbricante è costantemente impegnato ad un ulteriore sviluppo di tutti i tipi e modelli. Vi preghiamo di tenere presente che ci riserviamo il diritto di modificare la forma, la dotazione e la tecnologia.

## **Uso conforme alla destinazione**

L'apparecchio è destinato all'uso privato / domestico. Il fabbricante declina qualsiasi responsabilità per eventuali danni dovuti all'utilizzo dell'apparecchio per scopi diversi da quelli descritti nel presente manuale di istruzioni.

Per motivi di sicurezza non è consentito apportare trasformazioni o modifiche all'apparecchio.

---

<sup>4</sup> Servizio clienti Tel.+49 2944 9716-760

## Conoscere l'apparecchio

### Dotazione

- 1x apparecchio
- 1x filtro in vello
- 1x bocchettone di scarico
- 1x materiale di montaggio
- 1x manuale di istruzioni

### Descrizione dell'apparecchio

- 1) Alloggiamento
- 2) Illuminazione
- 3) Pulsanti di comando
- 4) Griglia del filtro
- 5) Chiusure

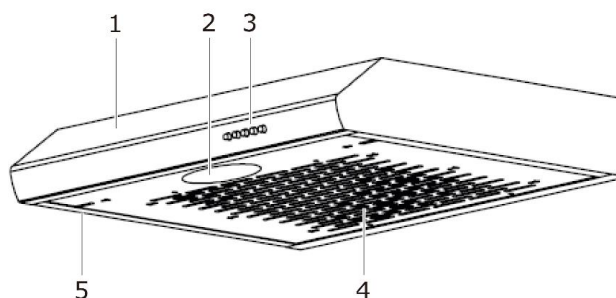

### Non fornito in dotazione (ordinare presso il servizio clienti<sup>5</sup>)

- Filtro ai carboni attivi per il funzionamento a ricircolo
- **Tubo di scarico** per il funzionamento ad aria di scarico
- Mensola decorativa per camino

### Accessori per il montaggio

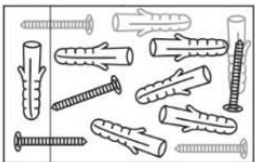
FIGURA	QUANTITÀ	DESIGNAZIONE
	1x	Bocchettone di scarico
	1x	materiale di montaggio

<sup>5</sup> Servizio clienti Tel.+49 2944 9716-760



## 10 Per la vostra sicurezza

---

Per un utilizzo sicuro e corretto, leggere attentamente il manuale di istruzioni e gli altri documenti relativi al prodotto e conservarli per consultazioni successive. Tutte le indicazioni di sicurezza contenute nel presente manuale di istruzioni sono contrassegnate da un simbolo di avvertenza. Le indicazioni segnalano in modo tempestivo un possibile pericolo. È essenziale leggere e rispettare tali informazioni.

### Spiegazione delle indicazioni di sicurezza

#### **PERICOLO**

indica una situazione di pericolo che, se non viene evitata, può provocare la morte o gravi lesioni!

#### **AVVERTIMENTO**

indica una situazione di pericolo che, se non evitata, può portare alla morte o a gravi lesioni!

#### **PRECAUZIONE**

identifica un'avvertenza di sicurezza la cui inosservanza può provocare lesioni leggere o medie.

#### **ATTENZIONE**

indica una situazione che, se non viene evitata, può causare danni materiali.



**PERICOLO DI FOLGORAZIONE**



**PERICOLO DI USTIONI / PERICOLO DI SCOTTATURE**

## 10.1 Sicurezza e responsabilità

### Sicurezza dei bambini e delle persone con capacità ridotte

#### PERICOLO

#### PERICOLO DI SOFFOCAMENTO!

Le parti dell'imballaggio (ad es. pellicole, polistirolo) possono essere pericolose per i bambini. Tenere il materiale d'imballaggio fuori dalla portata dei bambini!

#### PERICOLO

Il presente apparecchio può essere utilizzato da da persone (compresi bambini) con ridotte capacità fisiche, sensoriali o mentali o con scarsa esperienza e/o conoscenza, a condizione che siano sorvegliati da una persona responsabile per la loro sicurezza o abbiano ricevuto istruzioni sull'uso dell'apparecchio. I bambini devono essere sorvegliati al fine di assicurarsi che non giochino con l'apparecchio.

## 10.2 Sicurezza e avvertenze

#### PERICOLO



#### PERICOLO DI FOLGORAZIONE!

Quando si inserisce o si estrae la spina del cavo elettrico, non toccarla mai con le mani bagnate o umide. Montare e collegare l'apparecchio esclusivamente seguendo il manuale di istruzioni.

- In caso di emergenza staccare immediatamente la spina dalla presa.
- Non estrarre la spina dalla presa tirando il cavo.
- Scollegare sempre la spina di alimentazione dalla presa prima di effettuare operazioni di pulizia o di manutenzione.
- In caso di danneggiamento di un cavo di alimentazione elettrica, provvedere immediatamente alla sostituzione da parte del fornitore, del rivenditore specializzato o del servizio clienti.
- Se il cavo o la spina sono danneggiati, non utilizzare l'apparecchio.
- Non eseguire lavori di pulizia o di manutenzione sull'apparecchio diversi da quelli descritti nel presente manuale di istruzioni.

## 11 Montaggio

---

### 11.1 Disimballaggio dell'apparecchio

Assicurarsi che l'imballaggio non sia danneggiato. Controllare che l'apparecchio non presenti danni dovuti al trasporto. Non collegare in nessun caso un apparecchio se danneggiato. Contattare il fornitore in caso di danni.

#### **PRECAUZIONE**

Trasportare l'apparecchio solo all'interno dell'imballaggio per evitare danni a cosa e a persone.

### Rimuovere la protezione per il trasporto

L'apparecchio è protetto durante il trasporto. Rimuovere tutte le parti di imballaggio, le pellicole e i nastri adesivi. I residui di adesivo possono essere rimossi con acqua calda. Rimuovere eventuali adesivi e parti di imballaggio anche all'interno dell'apparecchio.

### Indicazioni di trasporto

Conservare il cartone originale e le parti dell'imballaggio. Trasportare l'apparecchio nell'imballaggio originale.

### 11.2 Preparare l'apparecchio per il montaggio

#### **AVVERTIMENTO**



#### **PERICOLO DI FOLGORAZIONE!**

Le operazioni di montaggio e il cablaggio elettrico devono essere eseguiti solo da un tecnico elettricista in conformità con tutte le norme e i regolamenti applicabili nel vostro paese, comprese le misure di protezione antincendio.

- Un collegamento errato può portare alla distruzione dell'elettronica di potenza.
- I dati di allacciamento sulla targhetta identificativa devono combaciare con quelli della rete di alimentazione elettrica.
- Collegare l'apparecchio solo a una presa con contatto di protezione correttamente messa a terra.

## INDICAZIONE

I dati di allacciamento sono riportati sulla targhetta identificativa e nel capitolo «Dati tecnici» di questo manuale di istruzioni.

Aprire la cappa da cucina. La targhetta identificativa si trova nella parte interna dell'apparecchio.

### PRECAUZIONE

## PERICOLO DI LESIONI!

- Per montare la cappa da cucina occorrono due persone.
- Prima di praticare fori su una parete o un soffitto, controllare che in quel punto non passino linee elettriche o altre tubature e condotti nascosti.
- Utilizzare solo materiale di installazione adatto alle caratteristiche dei vostri soffitti e delle vostre pareti.

## Selezione della modalità

La cappa da cucina può essere utilizzata sia con funzionamento ad aria di scarico (b) che con funzionamento a ricircolo (a).

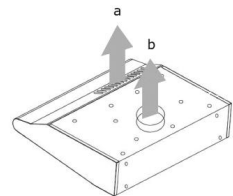

1. Selezionare la modalità di funzionamento.
2. Spingere le chiusure della griglia del filtro verso l'interno.
3. Rimuovere con attenzione la griglia del filtro.
4. La manopola di selezione per la modalità di funzionamento desiderata della cappa è visibile nella ventola.
5. Ruotare la manopola di selezione di 45° fino al metodo di aspirazione appropriato.

Per il funzionamento ad aria di scarico l'elemento di selezione (4) deve essere inserito.

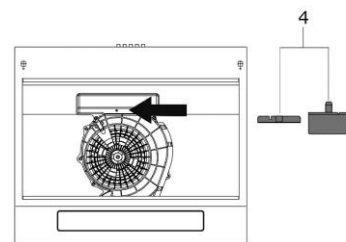

Per il funzionamento a ricircolo rimuovere l'elemento di selezione (4).

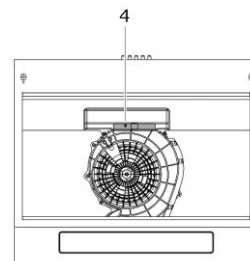

### Apparecchio

- essere posizionato in modo che la spina sia accessibile.
- non essere collegato alla rete elettrica tramite prese multiple o prolunghe.
- non essere utilizzato all'aperto.
- essere montato secondo le distanze minime specificate.

## Distanze minime

Per il montaggio della cappa da cucina, rispettare le seguenti distanze minime tra bordo superiore del piano cottura e bordo inferiore della cappa da cucina:

	<b>Distanza (a)</b>
Fornelli elettrici	650 mm
Fornelli a gas	700 mm
massimo	750 mm

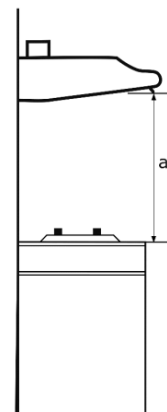

## INDICAZIONE

Se la cappa da cucina viene installata sopra una cucina a gas e le istruzioni di montaggio del piano di cottura a gas prevedono una distanza maggiore, occorre seguire la distanza maggiore.

	<b>DIMENSIONI DELL'APPARECCHIO IN MM</b>
a	335
b	598
c	142
d	545
e	235-238

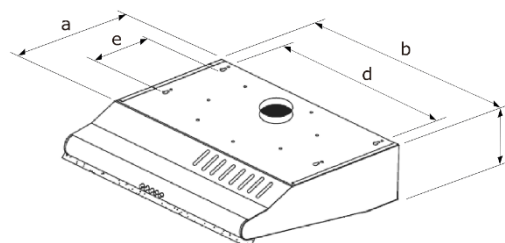

Fig. 5 Dimensioni dell'apparecchio

### 11.3 Montaggio a parete con funzionamento ad aria di scarico

**⚠ PERICOLO**

#### PERICOLO DI VITA!

L'aria di scarico non deve essere convogliata in un camino per fumi o gas di scarico. Non è consentito convogliare l'aria di scarico in un condotto utilizzato per la ventilazione di locali di installazione di caminetti. I gas di combustione aspirati possono portare ad avvelenamento.

- La cappa da cucina non deve essere collegata ad altri canali di aspirazione dove sono già installati altri apparecchi che utilizzano fonti di energia diverse dall'elettricità (ad es. caldaie, cucine a gas, ecc.).
- Per la canalizzazione dell'aria di scarico rispettare sempre le norme ufficiali.
- A causa di norme edilizie locali, il funzionamento congiunto di cappe da cucina e impianti di combustione a camino, come stufe a carbone o a olio e caldaie a gas nello stesso locale, è soggetto a determinate restrizioni.

Nel funzionamento ad aria di scarico, l'aria aspirata viene purificata attraverso il filtro antigrasso e scaricata all'esterno attraverso un tubo di scarico. Assicurare quindi sempre sufficiente aria di alimentazione.

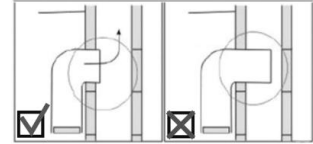

L'aria di scarico viene convogliata in un condotto per l'aria o all'esterno.

- Quando si collega un condotto per l'aria, il tubo di scarico non deve sporgere troppo all'interno del condotto.
- Se l'aria di scarico viene condotta all'esterno, si consiglia di installare uno sportello di ventilazione sul lato esterno (non fornito in dotazione).

### Aprire l'uscita del canale b (v. Fig. 2)

1. Far scorrere il cacciavite a testa piatta sotto il piccolo coperchio sulla parte superiore dell'apparecchio.
2. Sollevare il coperchio.
3. Piegare il coperchio nei punti di fissaggio.
4. Inserire il bocchettone di scarico fornito in dotazione.  
Assicurarsi che l'uscita del canale b sul retro dell'apparecchio (non raffigurato) rimanga chiusa.

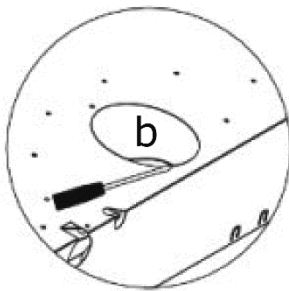

Fig. 7 Funzionamento ad aria di scarico

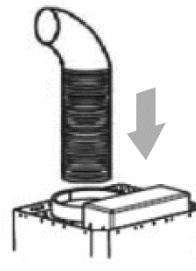
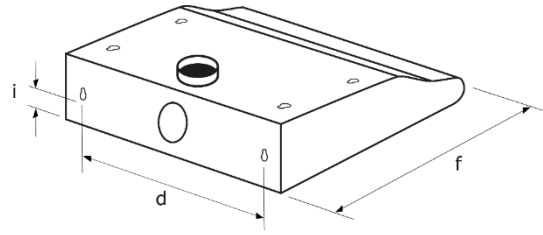

Fig. 6 Montare il tubo di scarico

### Montaggio a parete della cappa da cucina

1. Contrassegnare la posizione della cappa da cucina sulla parete. I contrassegni devono corrispondere alle 2 aperture a serratura (staffe di montaggio) sul retro della cappa da cucina.
2. Fissare alla parete le 2 viti in dotazione. Non avvitarle troppo a fondo.
3. Inserire la cappa da cucina con la staffa di montaggio nelle 2 teste delle viti. Le viti devono trovarsi nell'incavo più stretto.
4. Stringere le viti e verificare che l'installazione tra la cappa da cucina e la parete sia stabile.
5. Fissare la cappa da cucina alla parete con altre 2 viti attraverso le aperture di sicurezza a foro tondo.
6. Montare il tubo di scarico sul bocchettone di scarico (Fig. 3).

	<b>DIMENSIONI DELL'APPARECCHIO IN MM</b>
d	545
f	520
i	124



### 11.4 Montaggio con funzionamento a ricircolo

Per il funzionamento a ricircolo è necessario installare filtri ai carboni attivi. Quando il filtro ai carboni attivi è installato, la potenza dell'aria di scarico diminuisce.

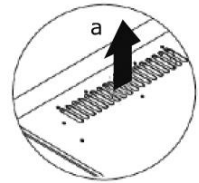

Fig. 8 Funzionamento a ricircolo

L'aria aspirata viene dapprima purificata attraverso il filtro antigrasso, quindi condotta attraverso un ulteriore filtro ai carboni attivi e reintrodotta nell'ambiente della cucina. Le bocchette di uscita dell'aria del camino devono essere aperte in modo che l'aria purificata possa fluire liberamente nell'ambiente.

Con funzionamento a ricircolo assicurarsi che la fessura di ventilazione (a) non sia coperta e l'aria purificata possa fluire liberamente nell'ambiente (Fig. 4).

#### Inserire il filtro ai carboni attivi

1. Spingere le chiusure della griglia del filtro verso l'interno.
2. Rimuovere con attenzione la griglia del filtro.
3. Agganciare il filtro ai carboni attivi ai perni del convogliatore dell'aria e ruotarlo in senso orario finché non scatta in posizione.
4. Verificare che il filtro ai sia montato in modo stabile.
5. Reinscrivere la griglia del filtro.

### INDICAZIONE

Il filtro ai carboni attivi è opzionale. Ordinarlo presso il servizio clienti<sup>6</sup>.

<sup>6</sup> Servizio clienti Tel.+49 2944 9716-760

## 11.5 Montaggio nel mobile

1. Contrassegnare la posizione della cappa da cucina nel mobile. I contrassegni dei punti di inserimento devono corrispondere alle 4 aperture a serratura (staffe di montaggio) sul lato superiore della cappa da cucina.
2. Fissare al mobile le 4 viti in dotazione. Non avvitarle troppo a fondo.
3. Inserire la cappa da cucina con la staffa di montaggio nelle 4 teste delle viti, che devono trovarsi nell'incavo più stretto.
4. Stringere le viti e verificare che l'installazione tra la cappa da cucina e il mobile sia stabile.
5. Fissare la cappa da cucina al mobile con altre 4 viti attraverso le aperture di sicurezza a foro tondo.

## 12 Messa in funzione

---

Il locale deve disporre di sufficiente ventilazione, quando la cappa da cucina viene utilizzata contemporaneamente a cucine a gas o ad altri apparecchi a combustibili liquidi.

- L'utilizzo sopra un fuoco di legno o carbone non è consentito.
- È vietata la cottura flambé sotto la cappa da cucina.
- Evitare di aprire l'alimentazione di gas di piani di cottura a gas senza aver posizionato alcuna stoviglia sul piano di cottura.
- Utilizzare sempre la cappa da cucina con filtri antigrasso. Grassi e oli surriscaldati possono prendere fuoco facilmente. Pertanto sorvegliare sempre la preparazione di cibi.
- Pulire o sostituire regolarmente il filtro.

Accendere la cappa da cucina all'inizio di ogni processo di cottura e spegnerla qualche minuto dopo la fine della cottura. Questo rimuove i vapori di cottura nel modo più efficace.

1. Inserire la spina nella presa.
2. Accendere l'illuminazione.
3. Spegnerla cappa da cucina con il pulsante ACCESO/SPENTO.
4. Impostare il livello della ventola desiderato.
5. Dopo la cottura spegnere la cappa da cucina con il pulsante ACCESO/SPENTO.



## 12.1 Pannello dei comandi



PULSANTI	FUNZIONE
 	<b>Illuminazione</b> Pulsante per accendere e spegnere l'illuminazione
0 	<b>SPENTO/OFF</b> Pulsante per lo spegnimento dell'apparecchio
•    ••    •••   	<b>Accensione</b> <ul style="list-style-type: none"> <li>•    = livello della ventola minimo</li> <li>••    = livello della ventola medio</li> <li>•••    = livello della ventola massimo</li> </ul>

## 12.2 Ridurre l'impatto ambientale

- Regolare il livello della ventola in base all'intensità dei vapori di cottura.
- Durante il funzionamento della cappa da cucina, assicurar sufficiente aria di alimentazione.
- Per ottenere un effetto ottimale, mantenere distanza tra il bordo superiore del fornello e il bordo inferiore della cappa da cucina secondo le istruzioni di montaggio.
- Pulire o sostituire il filtro (filtro antigrasso/filtro degli odori) a intervalli regolari.
- Spegnere la cappa da cucina dopo il processo di cottura.
- Nelle cappe da cucina con tempo di arresto, attivare questa funzione.
- Spegnere l'illuminazione dopo la cottura.

## 13 Manutenzione e cura

---

### AVVERTIMENTO



#### **PERICOLO DI FOLGORAZIONE!**

Durante la manutenzione o la pulizia, l'apparecchio non deve essere collegato alla rete elettrica. Prima di tutte le operazioni di manutenzione e pulizia, spegnere l'apparecchio e scollegare la spina o spegnere e svitare il fusibile.

È vietato pulire l'apparecchio con getti di vapore o idropulitrici. Il vapore potrebbe giungere a contatto con componenti elettrici.

- Il vapore caldo può causare danni alle parti in plastica.
- L'apparecchio deve essere asciutto prima di essere rimesso in funzione.
- Non utilizzare detergenti aggressivi e abrasivi.
- Non introdurre oggetti appuntiti nella griglia di protezione del motore o di altre parti elettriche.
- Non controllare mai lo stato del filtro mentre la cappa da cucina è in funzione.
- Utilizzare la cappa da cucina solo con la lampada montata per evitare il rischio di folgorazione.

### PRECAUZIONE



La temperatura dell'acqua per la pulizia deve essere scelta in modo che non ci sia **PERICOLO DI SCOTTATURE.**

### 13.1 Pulizia dell'apparecchio

A fini igienici, pulire regolarmente la cappa da cucina. La frequenza della pulizia dipende dalle ore di funzionamento e dall'utilizzo.

1. Spingere le chiusure della griglia del filtro verso l'interno.
2. Rimuovere con attenzione la griglia del filtro.
3. Pulire l'alloggiamento interno ed esterno con un panno morbido inumidito e una soluzione di acqua calda e detergente. Utilizzare un detergente delicato. Non utilizzare detergenti aggressivi, spazzole o sabbia abrasiva.
4. Asciugare con un panno morbido asciutto.
5. Reinserire la griglia del filtro.
6. Dopo la pulizia, collegare l'apparecchio alla rete elettrica.

## 13.2 Pulire il filtro antigrasso

### AVVERTIMENTO

#### PERICOLO DI INCENDIO!

Rispettare gli intervalli di sostituzione e di pulizia del filtro. L'inosservanza comporta un pericolo di incendio dovuto a depositi di grasso.

Sostituire regolarmente il filtro antigrasso. La frequenza di sostituzione dipende dalle ore di funzionamento e dall'utilizzo.

- 1) Alloggiamento
- 2) Motore ventola
- 3) filtro in tessuto non tessuto

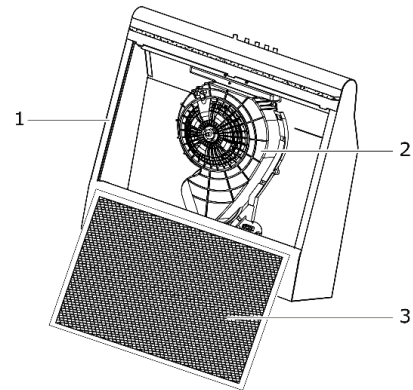

1. Spingere le chiusure della griglia del filtro verso l'interno.
2. Rimuovere con attenzione la griglia del filtro.
3. Estrarre le guide del filtro.
4. Rimuovere il tessuto non tessuto e inserire un nuovo filtro.
5. Fissare il tessuto non tessuto alle guide del filtro.
6. Reinscrivere la griglia del filtro.
7. Collegare l'apparecchio all'alimentazione elettrica.

Tale filtro non può essere né lavato né riutilizzato. Smaltire il filtro nei rifiuti domestici.

## 13.3 Sostituire il filtro ai carboni attivi

A seconda dell'utilizzo della cappa da cucina, i filtri ai carboni attivi devono essere sostituiti ogni sei mesi, almeno una volta all'anno. Tale filtro non può essere né lavato né riutilizzato.

Per garantire il perfetto assorbimento degli odori, il volume dei carboni attivi deve corrispondere alla portata della cappa. L'alta qualità dei carboni attivi garantisce un efficiente assorbimento degli odori della cucina in caso di normale utilizzo della cappa. Pertanto utilizzare solo filtri originali e sostituirli regolarmente.

1. Spingere le chiusure della griglia del filtro verso l'interno.
2. Rimuovere con attenzione la griglia del filtro.
3. Ruotare il filtro ai carboni attivi in senso antiorario finché non si stacca dalle alette di plastica. Smaltire nei rifiuti domestici.
4. Agganciare il nuovo filtro ai carboni attivi ai perni del convogliatore dell'aria e ruotarlo in senso orario. Verificare che il filtro sia montato in modo stabile.
5. Reinscrivere la griglia del filtro.
6. Collegare l'apparecchio all'alimentazione elettrica.

## 13.4 Sostituire la lampadina

### AVVERTIMENTO



### PERICOLO DI FOLGORAZIONE!

Prima di sostituire la lampadina, spegnere l'apparecchio e scollegare la spina o spegnere e svitare il fusibile.

### PRECAUZIONE



### PERICOLO DI USTIONI!

Prima di toccare la lampadina spegnere l'apparecchio e attendere che la lampadina si sia completamente raffreddata.

Non coprire la lampadina con un isolamento termico o altri materiali.

Dati lampadina: 220-240 V, max. 4 W

Attacco: E 14

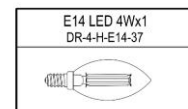
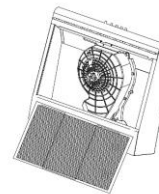

1. Per sostituire le lampadine rimuovere la griglia del filtro.
2. Svitare le lampadine difettose in senso antiorario.
3. Non toccare la lampadina nuova direttamente con le dita; per avvitare utilizzare un panno pulito.
4. Inserire con attenzione la lampadina nuova nel portalampada e ruotarla in senso orario.
5. Reinserire con attenzione la griglia del filtro nella cappa da cucina.
6. Ricollegare l'apparecchio all'alimentazione elettrica.

## 13.5 Messa fuori servizio dell'apparecchio

Per spegnere l'apparecchio, scollegare la spina o spegnere il fusibile e svitarlo.

## 14 Risoluzione di problemi

Le riparazioni di apparecchi elettrici devono essere eseguite unicamente da un tecnico elettricista qualificato. Riparazioni eseguite in modo errato o inappropriato possono essere pericolose per l'utente e invalidano la garanzia.

<b>MALFUNZIONAMENT O</b>	<b>POSSIBILI CAUSE</b>	<b>RIMEDI</b>
L'illuminazione non funziona.	La lampadina è difettosa.	Sostituire la lampadina (v. capitolo 4.4).
L'apparecchio non funziona.	La spina non è inserita.	Collegare l'apparecchio alla rete elettrica. Verificare che la spina sia correttamente inserita nella presa.
	Interruzione di corrente	Verificare che l'alimentazione elettrica funzioni e che i fusibili siano intatti.
La cappa funziona, ma i vapori della cucina rimangono.	Il filtro è sporco.	Pulire o sostituire il filtro (v. capitolo 4).
	Con funzionamento ad aria di scarico	verificare il tubo di scarico. Qualsiasi angolo riduce la potenza dell'aria di scarico.

## 15 Servizio clienti

---

Se il malfunzionamento non può essere risolto seguendo le istruzioni sopra riportate, contattare il servizio clienti. In questi casi, non eseguire ulteriori operazioni da soli, in particolare sui componenti elettrici dell'apparecchio.



- In caso di utilizzo errato o di uno dei guasti descritti, la visita del tecnico dell'assistenza non è gratuita nemmeno durante il periodo di garanzia.

### Indirizzo del servizio clienti:

EGS GmbH

Dieselstraße 1

33397 Rietberg / GERMANIA

Germania: 02944-9716760

Benelux: +492944-9716790

Altro: +492944-9716733

E-mail: **kontakt@egs-gmbh.de**

Internet: **www.egs-gmbh.de**

Inoltrare le richieste di riparazione online o scannerizzare il QR-Code (vedi il retro del manuale di istruzioni).

Tenere pronte le seguenti informazioni per una rapida gestione della richiesta di riparazione:

- 1) Modello
- 2) Versione
- 3) Lotto
- 4) EAN

nonché indirizzo completo, numero di telefono e descrizione del problema.

I dati specifici dell'apparecchio sono riportati sulla targhetta identificativa all'interno o sul retro dell'apparecchio.

## 16 Condizioni di garanzia

---

In qualità di acquirente di un dispositivo Dalbach, avete diritto alle garanzie legali derivanti dal contratto di acquisto con il vostro rivenditore. Inoltre, riconosciamo una garanzia alle seguenti condizioni:

### **Durata della garanzia**

La garanzia è valida per 24 mesi dalla data di acquisto (è necessario presentare una prova d'acquisto). Durante i primi 6 mesi, eventuali difetti dell'apparecchio saranno risolti gratuitamente, a condizione che sia possibile accedere all'apparecchio per la riparazione senza particolari difficoltà. Durante i successivi 18 mesi, l'acquirente è tenuto a dimostrare che il difetto esisteva già al momento della consegna.

In caso di uso commerciale (ad es. in hotel, mense), o in caso di uso comune da parte di più famiglie, la garanzia è di 12 mesi dalla data di acquisto (deve essere presentata una prova d'acquisto). Durante i primi 6 mesi, eventuali difetti dell'apparecchio saranno risolti gratuitamente, a condizione che sia possibile accedere all'apparecchio per la riparazione senza particolari difficoltà. Durante i successivi 6 mesi, l'acquirente è tenuto a dimostrare che il difetto esisteva già al momento della consegna.

Il ricorso alla garanzia non comporta l'estensione della garanzia, né per l'apparecchio né per le parti di nuova installazione.

### **Entità della risoluzione dei difetti**

Entro i periodi specificati, risolveremo tutti i difetti dell'apparecchio che è dimostrabile siano dovuti a difetti di fabbricazione o di materiale. Le parti sostituite diventano di nostra proprietà.

### **Sono esclusi:**

Normale usura, danni intenzionali o dovuti a negligenza, danni causati dall'inosservanza del manuale di istruzioni, da un posizionamento o un'installazione non corretti o da un collegamento alla tensione di rete errata, danni dovuti ad effetti chimici o elettrotermici o ad altre condizioni ambientali anomale, danni al vetro, alla vernice o allo smalto ed eventualmente a differenze di colore, nonché a lampadine difettose.

Sono esclusi anche eventuali difetti dell'apparecchio dovuti a danni di trasporto. Inoltre non forniamo alcun servizio se, senza nostra speciale approvazione scritta, persone non autorizzate hanno eseguito operazioni sull'apparecchio Dalbach o utilizzato parti di provenienza sconosciuta. La suddetta restrizione non si applica a operazioni eseguite da un tecnico qualificato con nostre parti originali e prive di difetti per adattare l'apparecchio alle norme tecniche di protezione di un altro paese dell'UE.

### **Validità della garanzia**

La garanzia è valida per gli apparecchi acquistati in un paese dell'UE e in funzione nella Repubblica Federale di Germania o in Austria.

Per apparecchi acquistati in un paese dell'UE e trasportati in un altro paese dell'UE, il servizio è fornito nell'ambito delle condizioni di garanzia abituali nel rispettivo paese. L'obbligo di fornire un servizio di garanzia sussiste solo se l'apparecchio è conforme alle norme tecniche del paese in cui è stata presentata la richiesta di garanzia.

### **Quanto segue si applica agli ordini di riparazione al di fuori del periodo di garanzia:**

- Se un apparecchio viene riparato, le fatture di riparazione sono esigibili immediatamente e devono essere pagate senza detrazioni.
- Se un apparecchio viene ispezionato o se una riparazione avviata non viene completata, vengono addebitati importi forfettari di avvio e di lavoro.
- La consulenza da parte del nostro centro di assistenza clienti è gratuita (v. capitolo Servizio clienti).

## 17 Dati tecnici

<b>MODELLO</b>	<b>UBH60-01</b>
Interruttore a pulsante	4 livelli
Allacciamento elettrico [V/Hz]	220-240 / 50~60
Consumo di energia [W]	49
Potenza lampada [W]	4
Dimensioni [LxPxH]	600x500x140
Peso netto [kg]	5,6
Cod. EAN [Aspetto inox]	4016572411430
Filtro in tessuto non tessuto	1x ACWH-601
Filtro ai carboni attivi, opzionale	1x C06
N. articolo	1010035
EAN	4016572007312

\* Salvo modifiche tecniche. \*

Tutti i dati specifici dell'etichetta energetica relativi all'apparecchio sono stati determinati dal produttore dell'apparecchio secondo i metodi di misurazione standardizzati a livello europeo in condizioni di laboratorio, registrati nella norma EN 61591. Il consumo di energia effettivo degli elettrodomestici dipende dal luogo di installazione e dal comportamento dell'utente e può quindi essere superiore ai valori determinati dal produttore dell'apparecchio in condizioni standard.

### Conformità CE

Al momento del suo lancio sul mercato, questo apparecchio è conforme ai requisiti stabiliti dalle direttive del Consiglio concernente l'armonizzazione delle legislazioni degli Stati membri relative alla compatibilità elettromagnetica 2014/30/UE e relativa all'uso del materiale elettrico entro taluni limiti di tensione RL 2014/35/EU.

Questo apparecchio è contrassegnato con la marcatura CE e dispone di una dichiarazione di conformità per l'ispezione da parte delle autorità di vigilanza del mercato competenti.



## 18 Smaltimento

---

### Smaltimento dell'imballaggio



Smaltire l'imballaggio con adeguata raccolta differenziata. Gettare carta e cartone nella raccolta della carta e le pellicole nella raccolta dei materiali riciclabili.

### Smaltire l'apparecchio



L'apparecchio è marcato con il simbolo in figura conformemente alla direttiva europea sullo smaltimento 2012 / 19 / EU.



Garantisce il corretto smaltimento del prodotto.

### Non gettare gli apparecchi usati tra i rifiuti domestici!

Ogni utente è obbligato per legge a smaltire gli apparecchi usati separatamente dai rifiuti domestici (ad es. in un centro di raccolta comunale). In questo modo si garantisce che gli apparecchi usati vengano destinati a un corretto riciclaggio e si evitano effetti negativi sull'ambiente.

Rendere inutilizzabili gli apparecchi usati prima dello smaltimento:

- Scollegare la spina dalla presa
- Scollegare la spina dal cavo elettrico

I bambini spesso non sono in grado di riconoscere i pericoli legati alla manipolazione di elettrodomestici.

Sorvegliare i bambini e assicurarsi che non giochino con l'apparecchio.

## **Introdução**

Antes de colocar o aparelho em funcionamento, leia atentamente este manual de instruções. Este contém indicações de segurança importantes para a instalação, operação e manutenção do aparelho. Uma operação correta contribui consideravelmente para uma utilização eficiente da energia e minimiza o consumo de energia durante o funcionamento.

Uma utilização indevida do aparelho pode ser perigosa, em especial para crianças.

Guarde o manual de instruções para consulta futura. Entregue-o a eventuais novos proprietários. Se surgirem dúvidas relativamente a temas que não estejam descritos de forma suficientemente detalhada neste manual de instruções ou se precisar de um manual de instruções novo, contacte o serviço de apoio ao cliente<sup>7</sup> Alemanha.

O fabricante trabalha permanentemente no desenvolvimento contínuo de todos os tipos e modelos. Assim sendo, pedimos compreensão por reservarmos o direito de proceder a alterações no âmbito do design, características e aspetos técnicos.

## **Utilização correta**

O aparelho destina-se à utilização privada/doméstica. Se o aparelho for utilizado indevidamente ou de forma diferente da descrita neste manual de instruções o fabricante não assume qualquer responsabilidade por eventuais danos.

Modificações ou alterações no aparelho não são permitidas por motivos de segurança.

---

<sup>7</sup> Serviço de apoio ao cliente Tel. +49 2944 9716-760

## Conhecer o aparelho

### Volume de fornecimento

- 1x Aparelho
- 1x Filtro de material não tecido
- 1x TUBEIRA DE AR DE EXAUSTÃO
- 1x Material de montagem
- 1x Manual de instruções

### Descrição do aparelho

- 1) Caixa
- 2) Iluminação
- 3) Botões de controlo
- 4) Grelha do filtro
- 5) Fechos

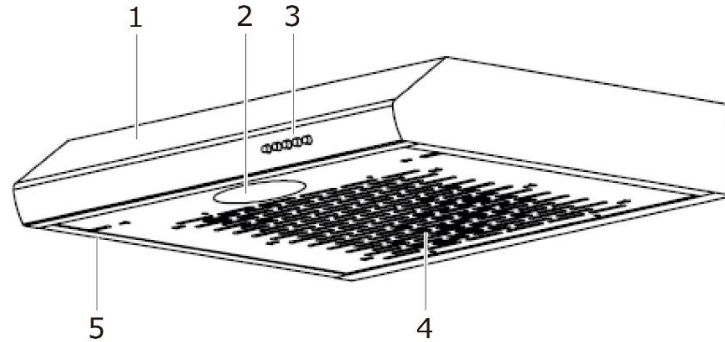

**Não incluído no volume de fornecimento** (a encomendar junto do serviço de apoio ao<sup>8</sup> cliente):

- Filtro de carvão ativo para o modo de recirculação
- **Tubo de ar de exaustão** para o modo de exaustão
- Acessório ornamental de chaminé

### Acessórios para a instalação

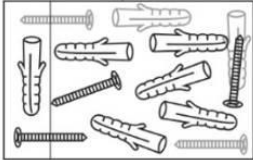
FIGURA	QUANTIDADE	DESIGNAÇÃO
	1x	TUBEIRA DE AR DE EXAUSTÃO
	1x	Material de montagem

<sup>8</sup> Serviço de apoio ao cliente Tel. +49 2944 9716-760

## 19 Para a sua segurança

---

Para uma aplicação segura e correta, leia atentamente o manual de instruções e outra documentação que acompanhe o produto, e guarde a mesma para consulta futura. Todas as indicações de segurança neste manual de instruções estão assinaladas com um símbolo de advertência. Elas alertam atempadamente para possíveis perigos. É obrigatório ler e observar estas informações.

### Explicação das indicações de segurança



**PERIGO**

designa uma situação perigosa cuja inobservância resulta em morte ou ferimentos graves!



**ATENÇÃO**

designa uma situação perigosa cuja inobservância pode resultar em morte ou ferimentos graves!



**CUIDADO**

designa uma situação perigosa cuja inobservância pode resultar em ferimentos ligeiros ou moderados!

**ATENÇÃO**

designa uma situação cuja inobservância resulta em danos materiais.



**PERIGO DE CHOQUE ELÉTRICO**



**PERIGO DE QUEIMADURA/ PERIGO DE ESCALDADURA**

## 19.1 Segurança e responsabilidade

### Segurança de crianças e pessoas com capacidades limitadas



#### PERIGO DE ASFIXIA!

Componentes de embalagem (por ex. películas, esferovite) podem ser perigosos para crianças. Mantenha o material de embalagem fora do alcance das crianças.



Este aparelho não se destina a ser utilizado por pessoas (incluindo crianças) com capacidade física, sensorial ou mental limitada ou com falta de experiência e conhecimentos, exceto se forem supervisionadas por uma pessoa, responsável pela sua segurança, ou se esta lhes tiver dado instruções acerca de como utilizar o aparelho. As crianças devem ser supervisionadas para assegurar que não brincam com o aparelho.

## 19.2 Segurança e avisos



#### **PERIGO DE CHOQUE ELÉTRICO!**

Nunca toque na ficha do cabo de alimentação elétrica com as mãos molhadas. Monte e ligue o aparelho apenas de acordo com as indicações do manual de instruções.

- Em caso de emergência, retire imediatamente a ficha da tomada.
- Não puxe a ficha da tomada puxando pelo cabo.
- Retire a ficha da tomada antes de cada intervenção de limpeza ou manutenção.
- Um cabo de alimentação de corrente danificado deve ser imediatamente substituído pelo fornecedor, revendedor ou serviço de apoio ao cliente.
- Se o cabo ou a ficha apresentar danos, não continue a utilizar o aparelho.
- Para além dos trabalhos de limpeza e manutenção descritos neste manual de instruções, não realize outras intervenções no aparelho.

## 20 Montagem

---

### 20.1 Desembalar o aparelho

A embalagem não pode estar danificada. Verifique o aparelho quanto a danos de transporte. Um aparelho danificado não pode, em circunstância alguma, ser ligado. Em caso de dano, contacte o fornecedor.



Transporte o aparelho apenas embalado de forma a evitar danos pessoais e materiais.

### Remover a proteção de transporte

O aparelho é protegido para fins de transporte. Remova todos os componentes de embalagem, películas e fitas adesivas. Resíduos de cola podem ser removidos com benzina. Remova todas as fitas adesivas e peças de embalagem também do interior do aparelho.

### Indicações de transporte

Guarde a caixa original e as peças moldadas de embalagem. Transporte o aparelho apenas na embalagem original.

### 20.2 Preparar o aparelho para a montagem



### **PERIGO DE CHOQUE ELÉTRICO!**

Os trabalhos de montagem e cablagem elétrica podem apenas ser realizados por um electricista, mediante observância de todas as prescrições e normas em vigor no respetivo país, incluindo as medidas de proteção contra incêndio.

- Uma ligação incorreta pode danificar o sistema de eletrónica de potência.
- Os dados de ligação que constam da placa de características devem coincidir com os da rede de alimentação de corrente.
- Ligue o aparelho apenas através de uma tomada com a devida ligação à terra.

## NOTA

Os dados de ligação podem ser consultados na placa de características e no capítulo "Dados Técnicos" deste manual de instruções.

Abra o exaustor. A placa de características encontra-se no interior do aparelho.



## CUIDADO

### PERIGO DE FERIMENTO!

- A instalação do exaustor requer duas pessoas.
- Ao fazer furos numa parede ou teto, verifique que não existem cabos elétricos ou outros tubos e tubagens escondidos nesse local.
- Utilize apenas material de montagem adequado para as características dos tetos e das paredes.

### Seleção do modo de funcionamento

O exaustor pode ser operado tanto no modo de exaustão (b) como no modo de recirculação (a).

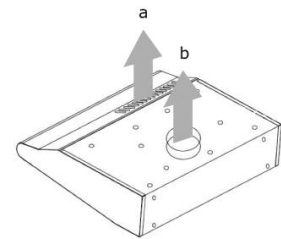

1. Selecione o modo de funcionamento.
2. Empurre os fechos da grelha do filtro para dentro.
3. Retire cuidadosamente a grelha do filtro.
4. O botão seletor para o modo de funcionamento pretendido do exaustor é visível na ventoinha.
5. Rode o botão seletor 45° para o respetivo método de extração.

O elemento seletor (4) está colocado no modo de exaustão.

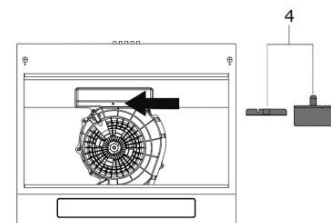

Retire o elemento seletor (4) do modo de recirculação.

Monte o aparelho

- de forma que a ficha do cabo de alimentação fique acessível.
- Não proceda à ligação à rede elétrica com recurso a tomadas múltiplas ou cabos de extensão.
- Não o use ao ar livre.
- Monte-o de acordo com as distâncias mínimas prescritas.

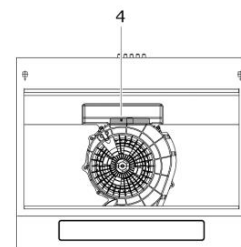

## Distâncias mínimas

Durante a montagem do exaustor, devem ser observadas as seguintes distâncias mínimas, desde a aresta superior da placa até à aresta inferior do exaustor:

	<b>Distância (a)</b>
Fogões elétricos	650 mm
Fogões a gás	700 mm
máxima	750 mm

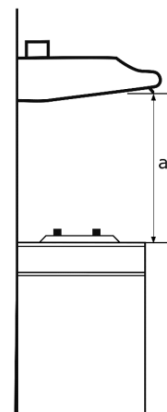

## NOTA

Se o exaustor for montado sobre um fogão a gás e as instruções de montagem do fogão a gás prescreverem uma distância maior, deverá ser observada a distância maior.

	<b>DIMENSÕES DO APARELHO EM MM</b>
a	335
b	598
c	142
d	545
e	235-238

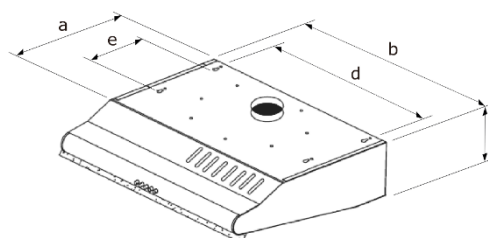

Fig. 9 Dimensões do aparelho

## 20.3 Montagem na parede no modo de exaustão

**! PERIGO**

### PERIGO DE MORTE!

O ar de exaustão não pode ser direcionado para uma chaminé de lareira ou chaminé de gás de exaustão. Não é permitido direcionar o ar de exaustão para uma conduta que se destine a evacuar o ar de divisões onde existam recuperadores de calor. A aspiração de gases de combustão pode resultar em intoxicações.

- O exaustor não pode ser ligado a outros canais de extração nos quais já estejam instalados outros aparelhos que sejam operados com outras fontes de energia que não corrente (por ex. caldeira, fogões a gás, etc.).
- Por princípio, devem ser observadas as prescrições regulamentares relativamente ao direcionamento do ar de exaustão.
- Devido às normas de construção dos respetivos países, a operação conjunta de exaustores e recuperadores de calor com ligação a chaminé, como fogões a carvão ou óleo e caldeiras a gás na mesma divisão, está sujeita a determinadas restrições.



No modo de exaustão, o ar aspirado é limpo através do filtro de gorduras e, em seguida, é conduzido para o exterior através de um canal de exaustão. Por esse motivo, deve ser sempre assegurado ar fresco suficiente.

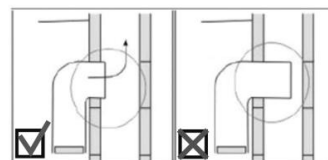

O ar de exaustão é conduzido para uma conduta de ar ou para o exterior.

- Em caso de ligação a uma conduta de ar, o tubo de ar de exaustão não pode entrar demasiado na conduta.
- Na condução do ar de exaustão para o exterior, recomenda-se a montagem de uma válvula de ventilação (não fornecida) no lado exterior.

### Abrir a saída de canal b (ver Fig. 2)

1. Introduza a chave de fenda plana por baixo da tampa pequena no lado de cima do aparelho.
2. Levante a tampa.
3. Dobre a tampa nos pontos de fixação.
4. Coloque a tubeira de ar de exaustão fornecida. Assegure-se de que a saída de canal b, no lado posterior do aparelho, (sem figura) permanece fechada.

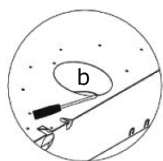

Fig. 11 Modo de exaustão

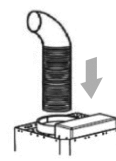
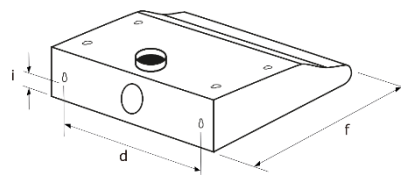

Fig. 10 Montar o tubo de ar de exaustão

### Montar o exaustor na parede

1. Marque a posição do exaustor na parede. As marcações devem coincidir com os 2 orifícios tipo fechadura (suportes de montagem) no lado posterior do exaustor.
2. Fixe os 2 parafusos fornecidos à parede. Não enrosque em demasia.
3. Ajuste o exaustor com o suporte de montagem nas duas cabeças dos parafusos. Os parafusos devem ficar na parte estreita do orifício.
4. Aperte os parafusos e verifique se a instalação entre o exaustor e a parede é estável.
5. Fixe o exaustor à parede, com mais 2 parafusos, através das aberturas de segurança de orifício redondo.
6. Monte o tubo de ar de exaustão na tubeira de ar de exaustão (Fig. 3).

	<b>DIMENSÕES DO APARELHO EM MM</b>
d	545
f	520
i	124



## 20.4 Montagem no modo de recirculação

O modo de recirculação requer a instalação de filtros de carvão ativo. Quando estiver montado o filtro de carvão ativo, a capacidade de exaustão é reduzida.

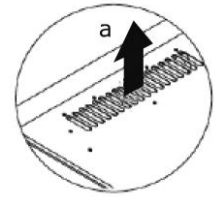

Fig. 12 Modo de recirculação

Primeiro, o ar é conduzido através do filtro de gorduras e, em seguida, através de um filtro de carvão ativo adicional e, depois de limpo, é novamente conduzido ao espaço da cozinha. As aberturas de saída de ar superiores na chaminé devem estar abertas para que o ar limpo possa entrar desimpedidamente na divisão.

No modo de recirculação, assegure-se de que as ranhuras de ventilação (a) não estão tapadas e que o ar limpo entra desimpedidamente na divisão (Fig. 4).

### Colocar o filtro de carvão ativo

1. Empurre os fechos da grelha do filtro para dentro.
2. Retire cuidadosamente a grelha do filtro.
3. Encaixe o filtro de carvão ativo nos pinos do ventilador e rode-o no sentido dos ponteiros do relógio até que este engate.
4. Verifique se o filtro está seguramente montado.
5. Volte a colocar a grelha do filtro.

## NOTA

O filtro de carvão ativo é opcional. Pode ser encomendado junto do serviço de apoio ao<sup>9</sup> cliente.

## 20.5 Montagem em armário

1. Marque a posição do exaustor no armário. As marcações no ponto de encaixe devem coincidir com os 4 orifícios tipo fechadura (suportes de montagem) no lado posterior do exaustor.
2. Fixe os 4 parafusos fornecidos ao armário. Não aperte em demasia.
3. Ajuste o exaustor com o suporte de montagem nas 4 cabeças dos parafusos, sendo que os 4 parafusos devem ficar na parte estreita do orifício.
4. Aperte os parafusos e verifique se a instalação entre o exaustor e o armário é estável.
5. Fixe o exaustor ao armário com mais 4 parafusos através das aberturas de segurança de orifício redondo.

---

<sup>9</sup> Serviço de apoio ao cliente Tel. +49 2944 9716-760

## 21 Colocação em funcionamento

Assegure sempre uma ventilação suficiente na divisão se o exaustor for utilizado com fogões a gás ou outros aparelhos operados com outros combustíveis líquidos.







- O aparelho não pode ser utilizado sobre um fogão a carvão ou a lenha.
- Não flambeie alimentos por baixo do exaustor.
- Não abra o gás que alimenta a placa de fogão a gás enquanto não se encontrarem tachos ou panelas em cima da mesma.
- Utilize o exaustor sempre com o filtro de gorduras. Gorduras ou óleos podem inflamar-se facilmente em caso de aquecimento excessivo. Por este motivo, esteja sempre atento à preparação dos cozinhados.
- Limpe ou substitua regularmente os filtros.

Ligue sempre o exaustor antes de começar a cozinhar e desligue-o alguns minutos após conclusão do processo. Os vapores dos cozinhados são assim eliminados da maneira mais eficaz.

1. Ligue a ficha do cabo de alimentação à tomada.
2. Ligue a iluminação.
3. Ligue o exaustor com o botão LIGAR/DESLIGAR.
4. Ajuste o nível de intensidade da ventoinha pretendido.
5. Depois de cozinhar, desligue o exaustor com o botão LIGAR/DESLIGAR.

### 21.1 Painel de controlo



BOTÕES	FUNÇÃO
 	<b>Iluminação</b> Botão para ligar e desligar a iluminação
0 	<b>DESLIGAR/OFF</b> Botão para desligar o aparelho
•    ••    •••   	<b>Ligar</b> •    = nível de intensidade reduzido da ventoinha ••    = nível de intensidade médio da ventoinha •••    = nível de intensidade elevado da ventoinha

## 21.2 Redução do impacto ambiental

- Ajuste os níveis do exaustor à intensidade dos vapores dos cozinhados.
- Assegure uma ventilação suficiente durante a operação do exaustor.
- Observe a distância entre a aresta superior do fogão e a aresta inferior do exaustor, de acordo com as instruções de montagem, por forma a assegurar uma eficácia ideal.
- Limpe ou substitua os filtros (filtro de gorduras/filtro de odores) em intervalos regulares.
- Desligue o exaustor depois de os cozinhados terem sido concluídos.
- Ative o funcionamento residual nos exaustores que possuam esta função.
- Desligue a iluminação depois de os cozinhados terem sido concluídos.

## 22 Manutenção e cuidados



### ATENÇÃO



### PERIGO DE CHOQUE ELÉTRICO!

O aparelho não pode estar ligado à rede elétrica durante a limpeza ou manutenção. Antes de todos os trabalhos de limpeza e manutenção, desligue o aparelho, retire a ficha da tomada ou desligue ou desenrosque o fusível.

Nunca limpe o produto com aparelhos de limpeza a vapor ou alta pressão. É possível que entre humidade nos componentes elétricos.

- O vapor quente pode danificar as peças de plástico.
- O aparelho deve estar seco antes de voltar a ser colocado em funcionamento.
- Não use produtos de limpeza agressivos ou abrasivos.
- Não insira objetos afiados na grelha de proteção do motor ou outros componentes elétricos.
- Nunca verifique o estado do filtro com o exaustor em funcionamento.
- Utilize o exaustor apenas com uma lâmpada colocada para evitar o perigo de choque elétrico.



### CUIDADO



Para a limpeza, escolha uma temperatura de água que não constitua um **PERIGO DE ESCALDADURA**.

## 22.1 Limpeza do aparelho

Por motivos de higiene, limpe o exaustor em intervalos regulares. A frequência de limpeza necessária depende das horas de serviço e do tipo de utilização.

1. Empurre os fechos da grelha do filtro para dentro.
2. Retire cuidadosamente a grelha do filtro.
3. Limpe a caixa interior e exterior com um pano macio humedecido em solução de água e detergente morna. Use detergentes suaves. Não use produtos de limpeza agressivos ou abrasivos, ou escovas.
4. Seque com um pano macio.
5. Volte a colocar a grelha do filtro.
6. Após a limpeza, ligue o aparelho à rede elétrica.

## 22.2 Limpar o filtro de gorduras



### PERIGO DE INCÊNDIO!

Observe os intervalos de limpeza e substituição dos filtros. Em caso de inobservância existe perigo de incêndio devido à acumulação de gordura.

Substitua regularmente o filtro de gorduras. A frequência de substituição necessária depende das horas de serviço e do tipo de utilização.

- 1) Caixa
- 2) Motor da ventoinha
- 3) Filtro de material não tecido

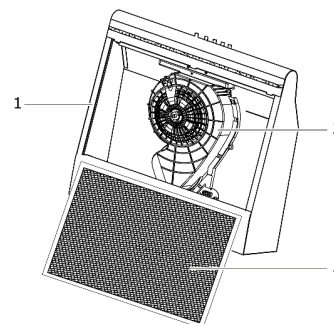

1. Empurre os fechos da grelha do filtro para dentro.
2. Retire cuidadosamente a grelha do filtro.
3. Retire as calhas do filtro.
4. Remova a tela em material não tecido e coloque uma tela nova.
5. Fixe a tela com as calhas do filtro.
6. Volte a colocar a grelha do filtro.
7. Ligue o aparelho à alimentação de corrente.

Este filtro não pode ser lavado nem reutilizado. Elimine o filtro com o lixo doméstico.

## 22.3 Substituir o filtro de carvão ativo

Em função da utilização do exaustor, é necessário substituir os filtros de carvão ativo semestralmente, contudo, pelo menos, anualmente. Este filtro não pode ser lavado nem reutilizado.

De forma a garantir a absorção eficaz dos odores, o volume do carvão ativo deve ser adaptado à potência de ar do exaustor. A elevada qualidade do carvão ativo garante uma absorção eficiente dos odores de cozinha, em caso de utilização normal do exaustor. Por este motivo, use apenas filtros originais e substitua os mesmos em intervalos regulares.

1. Empurre os fechos da grelha do filtro para dentro.
2. Retire cuidadosamente a grelha do filtro.
3. Rode o filtro de carvão ativo no sentido contrário dos ponteiros do relógio, até este se desprender dos ressaltos de plástico. Elimine com o lixo doméstico.
4. Encaixe o novo filtro de carvão ativo nos pinos do ventilador e rodá-lo no sentido dos ponteiros do relógio. Verifique se o filtro está seguramente montado.
5. Volte a colocar a grelha do filtro.
6. Ligue o aparelho à alimentação de corrente.

## 22.4 Substitua a lâmpada

 **ATENÇÃO**



**PERIGO DE CHOQUE ELÉTRICO!**

Antes de substituir a lâmpada, desligue o aparelho, retire a ficha da tomada ou desligue ou desenrosque o fusível.

 **CUIDADO**



**PERIGO DE QUEIMADURA!**

Toque na lâmpada apenas depois de o aparelho ter sido desligado e ter arrefecido na totalidade.

Não cubra a lâmpada com isolamento térmico ou outro material.

Dados das lâmpadas: 220-240 V, max. 4 W

Casquilho: E 14

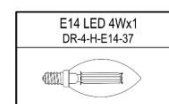
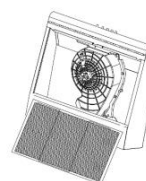

1. Remova a grelha do filtro para trocar a lâmpada.
2. Rode a lâmpada danificada no sentido contrário dos ponteiros do relógio e retire a mesma.
3. Não toque diretamente com os dedos na lâmpada nova; use um pano limpo para a enroscar.
4. Encaixe bem a lâmpada nova no respetivo encaixe, e rodá-la no sentido dos ponteiros do relógio.
5. Com cuidado, volte a colocar a grelha do filtro no exaustor.
6. Ligue o aparelho novamente à alimentação de corrente.

## 22.5 Desligar o aparelho

Para desligar o aparelho, retire a ficha da tomada ou desligue ou desenrosque o fusível.

## 23 Resolver falhas

Reparações em aparelhos elétricos só podem, exclusivamente, ser realizadas por um electricista devidamente qualificado. Uma reparação realizada de forma incorreta ou não profissional resulta em perigos para o utilizador e leva à perda do direito de garantia.

FALHA	POSSÍVEIS CAUSAS	MEDIDAS
A iluminação não funciona.	A lâmpada tem um defeito.	Substitua a lâmpada (ver capítulo 4.4).
O aparelho não funciona.	A ficha não está ligada.	Ligue o aparelho à rede elétrica. Verifique se a ficha do cabo de alimentação está corretamente ligada à tomada.
	Falha de corrente	Verifique se a alimentação de corrente está a funcionar e se os fusíveis estão intactos.
O exaustor está a funcionar, mas os vapores de cozinha não desaparecem.	O filtro está sujo.	Limpe ou substitua o filtro (ver capítulo 4).
	No modo de exaustão	Verifique o tubo de ar de exaustão. Cada cotovelo reduz a capacidade de exaustão.

## 24 Serviço de apoio ao cliente

---

Se não for possível elimine a falha com base nas indicações apresentadas, ligue ao serviço de apoio ao cliente. Nesse caso, não realize mais nenhuns trabalhos de mote próprio, em especial nos componentes elétricos do aparelho.

### **IMPORTANTE**

A visita de um técnico do serviço de apoio ao cliente, na sequência de uma operação indevida ou uma das falhas descritas, tem custos, mesmo dentro do período da garantia.

### **Serviço de apoio ao cliente competente:**

EGS GmbH

Dieselstraße 1

33397 Rietberg / ALEMANHA

Alemanha: 02944-9716760

Benelux: +492944-9716790

Outros: +492944-9716733

Email: **kontakt@egs-gmbh.de**

Internet: **www.egs-gmbh.de**

São necessários os seguintes dados para processar o seu pedido:

- 1) Modelo
- 2) Versão
- 3) Lote
- 4) EAN

bem como a morada completa, número de telefone e descrição da falha.

Os dados específicos do aparelho podem ser consultados na placa de características, que se encontra no interior do aparelho, atrás da unidade de filtro do exaustor.



## 25 Condições de garantia

---

Como comprador de um aparelho Dalbach, está abrangido pela garantia implícita através do contrato de compra com o seu revendedor. Além disso, oferecemos-lhe uma garantia com as seguintes condições:

### **Validade**

A garantia é válida por um período de 24 meses a partir da data de compra (é necessário apresentar a prova de compra). Durante os primeiros 6 meses, defeitos no aparelho são reparados gratuitamente. Para tal, o aparelho tem de estar facilmente acessível para reparações. Nos seguintes 18 meses, o comprador tem de comprovar que o defeito já existia aquando do fornecimento.

Em caso de utilização comercial (p. ex., em hotéis, cantinas) ou de utilização conjunta por vários lares, o período de garantia é de 12 meses a partir da data de compra (é necessário apresentar uma prova de compra). Durante os primeiros 6 meses, defeitos no aparelho são reparados gratuitamente. Para tal, o aparelho tem de estar facilmente acessível para reparações. Nos seguintes 6 meses, o comprador tem de comprovar que o defeito já existia aquando do fornecimento.

O acionamento da garantia não prolonga a garantia, nem para o aparelho nem para as peças novas que tenham sido colocadas.

### **Volume da correção de defeitos**

Dentro do prazo indicado, corrigimos todos os defeitos do aparelho que, de forma comprovada, tenham sido causados por erro de fabrico ou de material. As peças substituídas passam a ser nossa propriedade.

### **Exceções:**

Desgaste normal, danificação intencional ou negligente, danos causados pelo incumprimento do manual de instruções, instalação incorreta ou ligação a tensões de rede inadequadas, danos resultantes de ações químicas ou eletrotérmicas ou outras condições ambientais anormais, danos em vidros, vernizes ou esmaltes e eventuais diferenças de coloração e lâmpadas defeituosas.

Além disso, excluem-se também defeitos no aparelho que resultem de danos de transporte. Também não prestamos serviços, caso — sem a nossa expressa autorização escrita — tenham sido realizados trabalhos no aparelho Dalbach por pessoas não autorizadas ou utilizadas peças de outros fabricantes. Esta restrição não se aplica a trabalhos sem falhas, realizados por um técnico qualificado com as nossas peças originais, de adaptação do aparelho às normas de proteção de um outro país da UE.

### **Âmbito**

A nossa garantia é válida para aparelhos comprados num país da EU e utilizados na Alemanha e na Áustria.

Para os aparelhos comprados e utilizados num outro país da EU são válidos os serviços no âmbito das condições de garantia do respetivo país. Uma obrigação para o serviço de garantia aplica-se apenas se o aparelho estiver em conformidade com as normas técnicas do país em que a reivindicação de garantia é exercida.

### **Para reparações fora do período de garantia é válido o seguinte:**

- Se um aparelho for reparado, as faturas da reparação devem ser pagas imediatamente e sem deduções.
- Se um aparelho for inspecionado ou uma reparação que tenha sido iniciada não for terminada, serão cobrados valores fixos para a deslocação e para os trabalhos.
- O aconselhamento por parte do nosso centro de atendimento ao cliente é gratuito (ver capítulo Serviço de apoio ao cliente).

## 26 Dados técnicos

<b>MODELO</b>	<b>UBH60-01</b>
Botão-interruptor	4
Ligação elétrica [V/Hz]	220-240 / 50~60
Consumo, em termos de potência [W]	49
Potência da lâmpada [W]	4
Dimensões [LxPxA]	600x500x140
Peso líquido [kg]	5,6
N.º EAN [aspecto Inox]	4016572013153
Filtro de material não tecido	1x ACWH-601
Filtro de carvão ativo, opcional N.º artigo EAN	1x C06 1010035 4016572007312

\* Reserva-se o direito a alterações técnicas. \*

Todos os dados específicos do aparelho da etiqueta energética foram determinados pelo fabricante do aparelho, de acordo com processos de medição normalizados a nível europeu, em condições laboratoriais. Estes estão estabelecidos na EN 61591. O consumo de energia efetivo dos aparelhos no lar depende do local de montagem e do comportamento dos utilizadores pelo que pode ser superior aos valores determinados pelo fabricante do aparelho em condições padrão.

### Conformidade CE

Na altura do seu lançamento no mercado, este aparelho cumpre os requisitos da Diretiva do Conselho para a aproximação das legislações dos Estados Membros sobre a compatibilidade eletromagnética, Diretiva 2014/30/UE, e os requisitos respeitante à utilização de equipamento elétrico destinado a ser utilizado dentro de certos limites de tensão, Diretiva 2014/35/UE.

Este aparelho ostenta a marca CE e possui uma declaração de conformidade, para consulta por parte das autoridades de fiscalização do mercado competentes.

## 27 Eliminação

---

### Eliminar a embalagem



Elimine a embalagem através da recolha separada dos resíduos. Coloque a cartolina e cartão no ecoponto azul e películas no ecoponto amarelo.

### Eliminar o aparelho



O aparelho está identificado com o símbolo aqui ilustrado, em conformidade com a especificação da norma de eliminação europeia 2012 / 19 / UE.



Esta assegura que o produto é eliminado de forma correta.

### **Aparelhos usados não podem ser eliminados com o lixo doméstico!**

Todos os consumidores são obrigados por lei a eliminar aparelhos usados separadamente do lixo doméstico (por ex. num ponto de recolha municipal). Desta forma é garantido que aparelhos usados são reciclados de forma adequada e que são evitados impactos ambientais negativos.

Inutilize aparelhos usados antes de os eliminar:

- Retire a ficha da tomada
- Desligue a ficha do cabo de alimentação elétrica

Muitas vezes, as crianças não se apercebem dos perigos aliados ao manuseamento de eletrodomésticos.

Assegure a supervisão necessária e não permita que crianças brinquem com o aparelho.

# Dalbach

GGV HANDELSGES. MBH & CO. KG  
AUGUST-THYSSEN-STR. 8  
D-41564 KAARST  
GERMANY

UBH60-01\_D1-0\_ES-IT-PT\_2021-02

# Dalbach

**Liesituuletin**

**Emhætte**

**Köksfläkt**

**UBH60-01**



Käyttö- ja asennusohje  
Brugs- og monteringsanvisning  
Bruks- och monteringsanvisning

## **Johdanto**

Lue nämä käyttöohjeet huolellisesti läpi ennen laitteen käyttöönottoa. Ne sisältävät tärkeitä turvallisuusohjeita laitteen asennuksessa, käytössä ja kunnossapidossa. Oikealla käytöllä edistetään merkittävästi energian käyttöä ja minimoidaan kodin energiankulutus.

Laitteen väärä käyttö voi olla vaarallista etenkin lapsille.

Säilytä käyttöohje myöhempää tarvetta varten. Anna ne kaikille mahdollisille myöhemmille omistajille. Jos sinulla on kysyttävää aiheista, joita ei ole kuvattu riittävän yksityiskohtaisesti tässä käyttöohjeessa, tai jos haluat uusia käyttöohjeita, siirry verkkosivustollemme 1 tai ota yhteyttä Saksan asiakaspalveluun<sup>1</sup>.

Valmistaja työskentelee jatkuvasti kaiken tyyppisten mallien jatkokehityksen parissa. Siksi pyydämme ymmärrystä siitä, että pidätämme oikeuden tehdä muutoksia muotoon, laitteisiin ja tekniikkaan.

## **Määräystenmukainen käyttö**

Laitteet käytettäväksi yksityisessä käytössä/kotitaloudessa. Jos laitetta käytetään muihin tarkoituksiin kuin mihin se on tarkoitettu, tai jota käytetään eri tavalla kuin tässä käyttöohjeessa kuvataan, valmistaja ei voi ottaa mitään vastuuta mahdollisista vahingoista.

Laitteen muokkaaminen / muuttaminen ei ole sallittua turvallisuussyistä.

---

<sup>1</sup> Asiakaspalvelu Puh. +49 2944 9716-760

## Laitteeseen tutustuminen

### Toimituksen laajuus

- 1x laite
- 1X Fleecesuodatin
- 1x Poistoilmaliittimet
- 1x Asennusmateriaali
- 1x Käyttöohje

### Laitteiden kuvaus

- 1) Kotelo
- 2) Valaistus
- 3) Käyttönupit
- 4) Suodatinverkko
- 5) Lukot

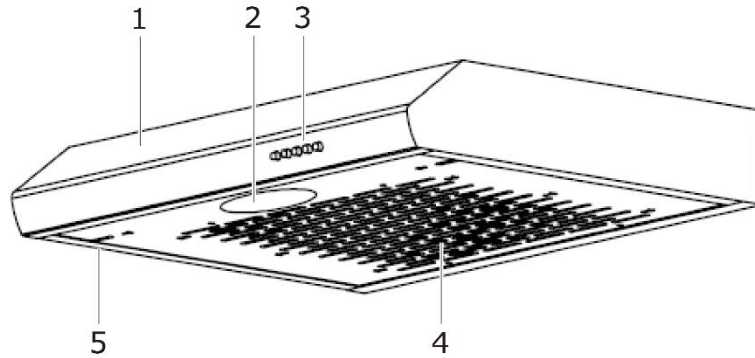

### Ei sisälly toimitukseen (tilaa asiakaspalvelusta<sup>2</sup> )

- Aktiivihiilisuodatin kiertoilmakäyttöön
- Poistoilmaletku poistoilmakäyttöön
- Zier-savupiipun kiinnitys

### Asennustarvikkeet

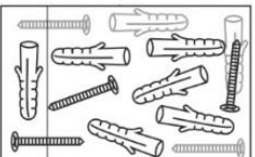
KUVA	LUKUMÄÄRÄ	NIMITYS
	1x	Poistoilmaliittimet
	1x	Asennusmateriaali

<sup>2</sup> Asiakaspalvelu Puh. +49 2944 9716-760

## Sisällysluettelo

<b>1</b>	<b>Turvallisuutesi vuoksi</b> .....	<b>6</b>
1.1	Turvallisuus ja vastuu.....	7
1.2	Turvallisuus ja varoitukset .....	7
<b>2</b>	<b>Kokoaminen</b> .....	<b>8</b>
2.1	Laitteen purkaminen pakkauksesta .....	8
2.2	Valmistele laite kokoamista varten .....	8
2.3	Seinäasennus poistoilmakäytössä .....	10
2.4	Kokoaminen kiertoilmakäytössä .....	12
2.5	Kaappiasennus .....	12
<b>3</b>	<b>Käyttöönotto</b> .....	<b>13</b>
3.1	Ohjauspaneeli.....	13
3.2	Ympäristövaikutuksen vähentäminen .....	14
<b>4</b>	<b>Huolto ja hoito</b> .....	<b>14</b>
4.1	Laitteen puhdistus.....	15
4.2	Rasvasuodattimen puhdistus.....	15
4.3	Aktiivihiihisiuodattimen vaihtaminen .....	16
4.4	Valaisuvälineen vaihtaminen .....	16
4.5	Ota laite pois käytöstä .....	17
<b>5</b>	<b>Vian korjaaminen</b> .....	<b>17</b>
<b>6</b>	<b>Asiakaspalvelu</b> .....	<b>18</b>
<b>7</b>	<b>Takuuehdot</b> .....	<b>19</b>
<b>8</b>	<b>Tekniset tiedot</b> .....	<b>20</b>
<b>9</b>	<b>Hävittäminen</b> .....	<b>21</b>
<b>10</b>	<b>Din sikkerhed</b> .....	<b>24</b>
10.1	Sikkerhed og ansvar .....	25
10.2	Sikkerhed og advarsler .....	25
<b>11</b>	<b>Montering</b> .....	<b>26</b>
11.1	Pak apparatet ud .....	26
11.2	Forbered apparatet til montering.....	26
11.3	Vægmontering til udsugningsdrift.....	28
11.4	Montering til recirkulation .....	30
11.5	Montering i skab .....	30
<b>12</b>	<b>Ibrugtagning</b> .....	<b>31</b>
12.1	Betjeningspanel.....	31
12.2	Reduceret miljøpåvirkning .....	32
<b>13</b>	<b>Vedligeholdelse og pleje</b> .....	<b>32</b>



13.1	Rengøring af apparatet .....	33
13.2	Rengøring af fedtfilter .....	33
13.3	Udskiftning af aktivt kul-filter .....	34
13.4	Udskiftning af pære .....	34
13.5	Sæt apparatet ud af drift .....	35
<b>14</b>	<b>Fejlløsning .....</b>	<b>35</b>
<b>15</b>	<b>Kundeservice .....</b>	<b>36</b>
<b>16</b>	<b>Garantibetingelser .....</b>	<b>37</b>
<b>17</b>	<b>Tekniske detaljer .....</b>	<b>38</b>
<b>18</b>	<b>Bortskaffelse .....</b>	<b>39</b>
<b>19</b>	<b>För din säkerhet .....</b>	<b>42</b>
19.1	Säkerhet och ansvar .....	43
19.2	Säkerhet och varningar .....	43
<b>20</b>	<b>Montage .....</b>	<b>44</b>
20.1	Packa upp apparaten .....	44
20.2	Förbereda apparaten för montering .....	44
20.3	Väggmontering vid frånluftsdrift .....	47
20.4	Montering i cirkulationsdrift .....	48
20.5	Skåpmontering .....	49
<b>21</b>	<b>Idrifttagning .....</b>	<b>50</b>
21.1	Manöverpanel .....	50
21.2	Minskad miljöpåverkan .....	51
<b>22</b>	<b>Skötsel och underhåll .....</b>	<b>51</b>
22.1	Rengöra apparaten .....	52
22.2	Rengöra fettfilter .....	52
22.3	Byta aktivkolfiler .....	53
22.4	Byta lampor .....	53
22.5	Ta apparaten ur drift .....	54
<b>23</b>	<b>Avhjälpa fel .....</b>	<b>55</b>
<b>24</b>	<b>Kundservice .....</b>	<b>56</b>
<b>25</b>	<b>Garantivillkor .....</b>	<b>57</b>
<b>26</b>	<b>Tekniska Data .....</b>	<b>58</b>
<b>27</b>	<b>Avfallshantering .....</b>	<b>59</b>

# 1 Turvallisuutesi vuoksi

---

Turvallista ja tarkoituksenmukaista käyttöä varten lue huolellisesti käyttöohjeet ja muut tuotteen mukana olevat asiakirjat ja säilytä niitä myöhempää käyttöä varten. Kaikissa tämän käyttöohjeen turvallisuusohjeissa on varoitussymboli. Ne huomauttavat mahdollisista vaaroista jo varhaisessa vaiheessa. On ehdottomasi luettava ja noudatettava näitä tietoja.

## Selitys turvallisuusohjeista



tarkoittaa vaarallista tilannetta, joka huomiotta jättämättä voi johtaa kuolemaan tai vakaviin loukkaantumisiin!



tarkoittaa vaarallista tilannetta, joka huomiotta jättämättä voi johtaa kuolemaan tai vakaviin loukkaantumisiin!



viittaa vaaralliseen tilanteeseen, joka huomiotta jättämättä voi johtaa lieviin tai kohtalaisiin loukkaantumisiin!

## HUOMIO

tarkoittaa tilannetta, joka johtaa esinevahinkoihin, ellei sitä noudateta.



**SÄHKÖISKUN VAARA**



**PALOVAMMAN VAARA /POLTTAMISVAARA**

## 1.1 Turvallisuus ja vastuu

### Lasten ja heikentyneillä kyvyillä olevien ihmisten turvallisuus



#### TUKEHTUMISVAARA!

Pakkausosat (esim. kalvot, styroksi) voivat olla vaarallisia lapsille. Pidä pakkausmateriaali poissa lasten ulottuvilta.



Tätä laitetta ei ole tarkoitettu sellaisten henkilöiden (mukaan lukien lapset) käyttöön, joilla on rajoitetut fyysiset, sensoriset tai henkiset kyvyt tai kokemuksen ja / tai tiedon puute, ellei heidän turvallisuudestaan vastaava henkilö valvo tai vastaanota niitä laitteen käyttöohjeista. Valvo lapsia varmistaaksesi, etteivät he leiki laitteella.

## 1.2 Turvallisuus ja varoitukset



#### SÄHKÖISKUN VAARA!

Älä koskaan kosketa sähköjohdon pistoketta, kun kytket tai irrotat sitä kostealla tai märällä kädellä. Kokoa ja kytke laite vain käyttöohjeiden mukaisesti.

- Vedä hätätapauksessa pistoke heti irti pistorasiasta.
- Älä vedä pistoketta kaapelista ulos pistorasiasta.
- Vedä pistoke ulos pistorasiasta ennen puhdistamista tai huoltoa.
- Anna vaurioituneen virtakaapelin vaihtaa välittömästi toimittaja, jälleenmyyjä tai asiakaspalvelu.
- Jos kaapelit tai pistokkeet ovat vahingoittuneet, et saa enää käyttää laitetta.
- Laitteeseen ei saa tehdä muutoksia tässä käyttöohjeessa kuvattujen puhdistus- ja huoltotöiden lisäksi.

## 2 Kokoaminen

---

### 2.1 Laitteen purkaminen pakkauksesta

Pakkauksen on oltava ehjä. Tarkista, ettei laitteessa ole kuljetusvaurioita. Älä koskaan liitä vaurioitunutta laitetta. Ota yhteyttä toimittajaan vaurioiden sattuessa.



#### **HUOMIO**

Kuljeta laitetta vain pakattuna henkilövahinkojen ja omaisuusvahinkojen välttämiseksi.

### Kuljetussuojan poistaminen

Laite on suojattu kuljetusta varten. Poista kaikki pakkausosat, kalvot ja teipit. Liimajäämät voidaan poistaa puhdistusbensiinillä. Poista kaikki teipit ja pakkausosat laitteen sisältä.

### Kuljetustiedot

Säilytä alkuperäinen laatikko ja muotopakkaukset. Kuljeta laitetta vain alkuperäispakkauksessa.

### 2.2 Valmistele laite kokoamista varten



#### **VAROITUS**



#### **SÄHKÖISKUN VAARA!**

Asennustyöt ja sähköjohtojen kaapeloinnin saa suorittaa vain sähköalan asiantuntija kaikkien maassasi sovellettavien standardien ja määräysten mukaisesti, mukaan lukien palontorjuntatoimenpiteet.

- Virheellinen liitäntä voi tuhota tehoelektroniikan.
- Tyypikilvessä olevien liitântätietojen on vastattava virtalähteen verkkoa.
- Liitä laite vain oikein maadoitettuun suojattuun pistorasiaan.

## HUOMAUTUS

Liitântätiedot löytyvät tyyppikilvestä ja tämän käyttöohjeen luvusta "Tekniset tiedot".

Avaa liesituuletin. Tyyppikilpi sijaitsee laitteen sisällä.

## ! HUOMIO

### LOUKKAANTUMISEN VAARA!

- Kaksi ihmistä tarvitaan liesituulettimen asentamiseen.
- Kun poraat seinään tai kattoon, tarkista etukäteen, ettei tässä kohdassa ole sähköjohtoja tai muita piilotettuja putkia ja kaapeleita.
- Käytä vain asennusmateriaalia, joka soveltuu kattojen ja seinien kokoonpanoon.

### Käyttötavan valinta

Liesituuletinta voidaan käyttää sekä poistoilmakäytössä (b) että kiertoilmakäytössä (a).

1. Valitse käyttötapa.
2. Työnnä suodatinverkkojen salvat sisäänpäin.
3. Irrota suodatinverkko varovasti.
4. Halutun käyttötavan valintapainike näkyy tuulettimessa.
5. Käännä valintapainike 45 ° sopiviin liipaisutapoihin.

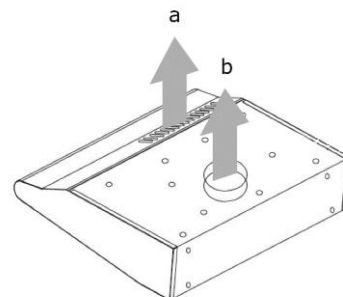

Valintaelementtiä (4) käytetään poistoilmakäyttöön.

Kierrätysilmakäyttöä varten poista valintaelementti (4).

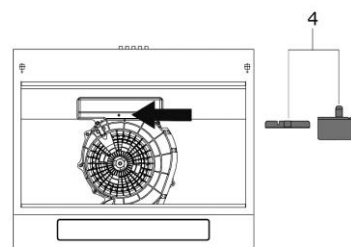

#### Laite

- on asennettava niin, että pistokkeeseen pääsee käsiksi.
- Älä liitä monipistorasiaan useita pistorasioita tai jatkojohtoja sähköverkkoon.
- Älä käytä ulkona
- Asennettava vastaten määrättyjä vähimmäisetäisyyksiä.

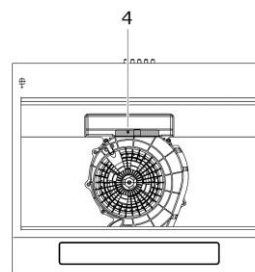

## Vähimmäisetäisyydet

Liesituulettimen kokoamisessa on noudatettava seuraavia vähimmäisetäisyyksiä liedon yläreunasta liesituulettimen alareunaan:

	Etäisyys (a)
Sähköliedet	650 mm
Kaasuliedet	700 mm
enintään	750 mm

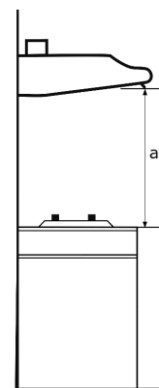

## HUOMAUTUS

Jos liesituuletin asennetaan kaasulieden päälle ja kaasulieden asennusohjeissa määrätään suuremmasta etäisyydestä, on suurempi etäisyys otettava huomioon.

	LAITTEEN MITAT MM
a	335
b	598
c	142
d	545
e	235- 238

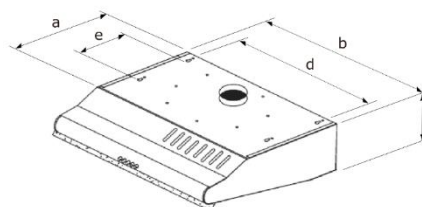

Kuva 1 Laitteen mitat

## 2.3 Seinäasennus poistoilmakäytössä



### HENGENVAARA!

Poistoilmaa ei saa johtaa savuputkeen tai poistoputkeen. Poistoilmaa ei saa tuoda kanavaan tuuletettaviin takkoihin. Palautuneet pakokaasut voivat johtaa myrkytykseen.

- Liesituuletin ei saa olla kytketty muihin imukanaviin, joihin on jo asennettu muita laitteita, joita käytetään muilla energialähteillä kuin sähköllä (esim. kattilat, kaasuliedet, jne.).
- Poistoilmakanavan osalta on aina noudatettava virallisia määräyksiä.
- Kansallisten rakennusmääräysten vuoksi liesituulettimien ja savupiippuisten uunien, kuten hiili- tai öljyuunien ja kaasulämpökylpyjen, yhteiselle toiminnalle samassa huoneessa on asetettu tiettyjä rajoituksia.

Poistoilmakäyttö Imetty ilma puhdistetaan rasvasuodattimella ja johdetaan sitten poistoilmakanavan kautta ulos. Siksi varmistaa aina, että tuloilmaa on riittävästi.

Voit johtaa poistoilman ilmekanavaan tai ulkopuolelle.

## FI

- Kun liitetään uunin keskilinjaan poistoilmaletku ei saa ulottua liian syvälle keskilinjaan.
- Jos poistoilma johdetaan ulkopuolelle, suositellaan tuuletusluukkua (ei sisälly toimitukseen).

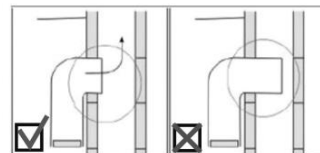

### Avaa kanavan lähtö b (katso Kuva 2)

1. Työnnä litteäpäinen ruuvimeisseli laitteen yläosassa olevan pienen kannen alle.
2. Nosta kansi ylös.
3. Taivuta kansi kiinnityskohdissa.
4. Aseta mukana toimitetut poistoilmaliittimet. Varmista, että laitteen takana oleva kanavan ulostulo b (ei esitetty) pysyy suljettuna.

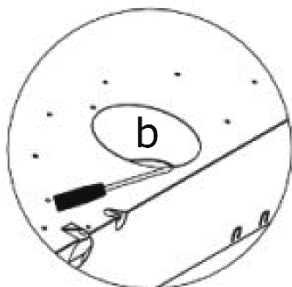

Kuva 3 Poistoilmakäyttö

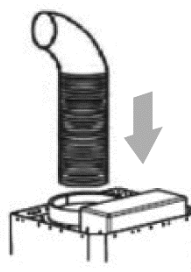

Kuva 2 Poistoilmaletkun asentaminen

### Liesituulettimen asentaminen seinälle

1. Merkitse liesituulettimen sijainti seinälle. Merkintöjen on vastattava liesituulettimen takaosassa olevia kahta avaimenreiän aukkoa (asennuskiinnikkeet).
2. Kiinnitä mukana toimitetut 2 ruuvia seinään. Älä käännä sisään liian pitkälle.
3. Asenna liesituuletin asennustelineineen 2 ruuvinkantaan. Ruuvien on oltava kapeammassa syvennyksessä.
4. Kiristä ruuvit ja tarkista, että liesituulettimen ja seinän välinen asennus on vakaa.
5. Kiinnitä liesituuletin seinään pyöreiden reikien kautta 2 lisäruuvilla.
6. Asenna poistoilmaletku poistoilmaliittimeen (Kuva 3).

	LAITTEEN MITAT MM
d	545
f	520
i	124

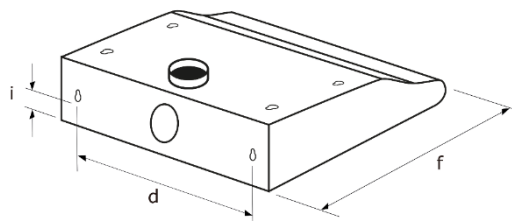

## 2.4 okoaminen kiertoilmakäytössä

Aktiivihiihisiuodattimet on asennettava kiertoilmakäyttöön. Jos aktiivihiihisiuodatin on asennettu, poistoilman suorituskyky heikkenee.



Kuva 4 Poistoilmakäyttö

Imetty ilma johdetaan ensin rasvasuodattimen ja sitten aktiivihiihisiuodattimen läpi ja vapautetaan takaisin keittiöön puhdistamisen jälkeen. Tulisijan ilmanpoistoaukkojen on oltava auki, jotta puhdistettu ilma voi virrata esteettä huoneeseen.

Kierrätysilmakäytössä on varmistettava, että tuuletusaukot (a) eivät ole peitettyjä ja että puhdistettu ilma voi virrata esteettömästi huoneeseen (Kuva 4).

### Aktiivihiihisiuodattimen paikalleen asettaminen

1. Työnnä suodatinverkkojen salvat sisäänpäin.
2. Irrota suodatinverkko varovasti.
3. Kiinnitä aktiivihiihisiuodatin ilmakuljettimen tappeihin ja käännä sitä myötäpäivään, kunnes se napsahtaa paikalleen.
4. Tarkista, että suodattimet ovat kunnolla asennettu kiinni.
5. Vaihda jälleen suodatinverkko.

## HUOMAUTUS

Aktiivihiihisiuodatin on valinnainen. asiakaspalvelusta<sup>3</sup> tilattavissa.

## 2.5 Kaappiasennus

1. Merkitse liesituulettimen sijainti kaappiin. Merkintöjen on vastattava liesituulettimen takaosassa olevia kahta avaimenreiän aukkoa (asennuskiinnikkeet).
2. Kiinnitä mukana toimitetut 4 ruuvia kaappiin. Älä kiristä liian tiukkaan.
3. Asenna liesituuletin ja kiinnike 4 ruuvipäähän, jolloin 4 ruuvia on oltava kapeammassa syvennyksessä.
4. Kiristä ruuvit ja tarkista, että liesituulettimen ja kaapin välinen asennus on vakaa.
5. Kiinnitä liesituuletin kaappiin pyöreiden reikien kautta 4 lisäruuvilla.

<sup>3</sup> Asiakaspalvelu Puh. +49 2944 9716-760



### 3 Käyttöönotto

Varmista aina, että huone on riittävästi tuuletettu, kun liesituuletinta käytetään kaasuliesillä tai muun nestemäistä polttoainetta käyttävän laitteen kanssa.







- Käyttö ei ole sallittua hiili- tai puutakkojen kanssa.
- Älä laita ruokaa liesituulettimen alla.
- Vältä kaasulähteen avaamista kaasuliesille, kun liedellä ei ole astioita.
- Käytä liesituuletinta aina rasvasuodattimen kanssa. Rasvat tai öljyt voivat helposti syttyä ylikuumentuessaan. Siksi tarkkaile jatkuvasti ruoanvalmistusta.
- Puhdista tai vaihda suodattimet säännöllisesti.

Kytke liesituuletin päälle jokaisen kypsennyksen alkaessa ja sammuta se uudelleen muutama minuutti kypsennyksen päättymisen jälkeen. Tämä on tehokkain tapa poistaa keittöhöyryt.

1. Työnnä pistoke pistorasiaan.
2. Kytke valaisu päälle.
3. Kytke liesituuletin päälle PÄÄLLE / POIS -painikkeella.
4. Aseta haluttu tuulettimen taso.
5. Kytke liesituuletin kypsennyksen jälkeen PÄÄLLE/POIS -painikkeella.

#### 3.1 Ohjauspaneeli



PAINIKKEET	TOIMINTO
	<b>Valaistus</b>
	Painike valaistuksen kytkemiseksi päälle ja pois päältä
	<b>PÄÄLLE/POIS</b>
	Painike laitteen sammuttamiseksi
	<b>Päälle kytkeminen</b>
	• = matala tuulettimen porras
	•• = keskitasoinen tuulettimen porras
	••• = korkea tuulettimen porras

## 3.2 Ympäristövaikutuksen vähentäminen

- Säädä puhallustasot kypsennyshöyryjen voimakkuuden mukaan.
- Varmista, että tuloilmaa on riittävästi, kun käytät liesituuletinta.
- Pidä lieden yläreunan ja liesituulettimen alareunan välinen etäisyys asennusohjeiden mukaisesti parhaan mahdollisen vaikutuksen saavuttamiseksi.
- Puhdista tai vaihda suodatin (rasvasuodatin / hajusuodatin) säännöllisin väliajoin.
- Kytke liesituuletin pois päältä kypsennyksen jälkeen.
- Aktivoi tämä toiminto liesituulettimille, joilla on jälkikäyntiaika.
- Sammuta valaistus kypsennyksen jälkeen.

## 4 Huolto ja hoito



### VAROITUS



### SÄHKÖISKUN VAARA!

Laitetta ei saa kytkeä virtalähteeseen huollon tai puhdistuksen aikana. Ennen kaikkia huolto- ja puhdistustöitä katkaise laitteesta virta ja irrota pistoke tai katkaise virta tai irrota sulake.

Älä koskaan puhdista laitetta höyrypuhdistuslaitteilla tai painepesureilla. Kosteutta voi päästä sähkökomponentteihin.

- Kuuma höyry voi vahingoittaa muoviosia.
- Laitteen on oltava kuiva, ennen kuin käytät sitä uudelleen.
- Älä käytä hankaavia, aggressiivisia puhdistusaineita.
- Älä tunkeudu moottorin suojaritilään tai muihin sähköosiin terävillä esineillä.
- Älä koskaan tarkista suodattimen kuntoa liesituulettimen ollessa käynnissä.
- Käytä liesituuletinta vain lampun ollessa asennettuna sähköiskun välttämiseksi.



### HUOMIO



Puhdistettaessa veden lämpötila on valittava siten, ettei **POLTTAMISVAARAA** voi syntyä.

## 4.1 Laitteen puhdistus

Hygieniasyistä puhdista liesituuletin säännöllisesti. Puhdistusväli riippuu käyttötunneista ja käytöstä.

1. Työnnä suodatinverkkojen salvat sisäänpäin.
2. Irrota suodatinverkko varovasti.
3. Puhdista sisä- ja ulkokotelo sekä ohjauspaneeli pehmeällä, kostealla liinalla ja lämpimällä saippuvedellä. Käytä mietoja pesuaineita. Älä käytä voimakkaita puhdistusaineita, harjoja tai hankaavaa hiekkaa.
4. Kuivaa pehmeällä liinalla.
5. Vaihda jälleen suodatinverkko.
6. Liitä laite verkkovirtaan puhdistamisen jälkeen.

## 4.2 Rasvasuodattimen puhdistus



### TULIPALON VAARA!

Noudata suodattimen vaihto- ja puhdistusvälejä. Jos tätä ei noudateta, rasvakertymät voivat aiheuttaa tulipalon vaaran. Vaihda rasvasuodatin säännöllisesti. Puhdistusväli riippuu käyttötunneista ja käytöstä.

- 1) Kotelo
- 2) Tuulettimen moottori
- 3) Fleecesuodatin

1. Työnnä suodatinverkkojen salvat sisäänpäin.
2. Irrota suodatinverkko varovasti.
3. Poista suodatinkiskot.
4. Poista fleece ja aseta uusi fleece-suodatin.
5. Kiinnitä fleece suodatinkiskoilla.
6. Vaihda jälleen suodatinverkko.
7. Liitä laite uudelleen virtalähteeseen.

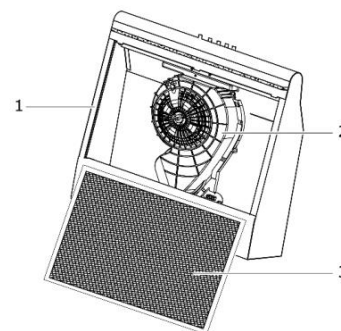

Tätä suodatinta ei voida pestä tai käyttää uudelleen. Hävitä suodatin talousjätteen mukana.

### 4.3 Aktiivihiilisuodattimen vaihtaminen

Käytöstä riippuen aktiivihiilisuodattimet on vaihdettava puolen vuoden välein, kuitenkin vähintään kerran vuodessa. Tätä suodatinta ei voida pestä tai käyttää uudelleen.

Hajujen imeytymisen takaamiseksi aktiivihiilen tilavuus on sovitettava hupun ilman ulostuloon. Tässä tapauksessa aktiivihiilen korkea laatu takaa keittiön hajujen tehokkaan imemisen liesituulettimen normaalin käytön yhteydessä. Siksi käytä vain alkuperäisiä suodattimia ja vaihda ne säännöllisesti.

1. Työnnä suodatinverkkojen salvat sisäänpäin.
2. Irrota suodatinverkko varovasti.
3. Käännä aktiivihiilisuodatinta vastapäivään, kunnes se irtoaa muovikielekkeistä. Hävitä talousjätteiden mukana.
4. Kiinnitä uusi aktiivihiilisuodatin ilmakuljettimen tappeihin ja käännä sitä myötäpäivään. Tarkista, että suodattimet ovat kunnolla asennettu kiinni.
5. Vaihda jälleen suodatinverkko.
6. Liitä laite uudelleen virtalähteeseen.

### 4.4 Valaisuvälineen vaihtaminen



**VAROITUS**



**SÄHKÖISKUN VAARA!**

Ennen kuin vaihdat valaisuvälineen sammuta laite ja vedä pistoke pois päältä tai sammuta tai irrota sulake.



**HUOMIO**



**POLTTAMISVAARA!**

Valaisuvälinettä saa koskettaa vasta, kun laite on sammutettu ja lamppu on täysin jäähtynyt.

Älä peitä valaisuvälinettä lämpöeristyksellä tai muulla materiaalilla.

Lampun tiedot: 220-240 V, maks. 4 W E 14

1. Irrota suodatinyksikkö vaihtaaksesi valaisulähteen.
2. Käännä viallista valaisulähdettä vastapäivään.
3. Älä kosketa uutta valaisulähdettä suoraan sormillasi; ruuvaa sisään puhtaalla liinalla.
4. Kiinnitä uusi valaisulähde varovasti lampunpitimeen ja käännä sitä myötäpäivään.
5. Aseta suodatinverkko varovasti takaisin liesituulettimeen.
6. Liitä laite uudelleen virtalähteeseen.

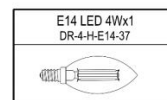
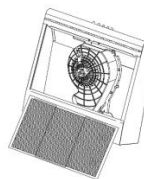

## 4.5 Ota laite pois käytöstä

Katkaise laitteesta virta vetämällä pistokkeen irti tai sammuttamalla tai irrottamalla sulakkeen.

## 5 Vian korjaaminen

Sähkölaitteita saa korjata vain pätevä sähköasentaja. Väärin tai ei ammattimaisesti suoritettu korjaus voi aiheuttaa vaaraa käyttäjälle ja johtaa takuun menettämiseen.

HÄIRIÖ	MAHDOLLISET SYYT	TOIMENPITEET
Valaistus ei toimi.	Valaisulähde on viallinen.	Vaihda valaisuväline (katso Luku 4.4).
Laite ei toimi.	Pistoketta ei ole asetettu rasiaan.	Liitä laite sähköverkkoon. Tarkista, että pistoke on asetettu oikein pistorasiaan.
	Sähkökatko	Tarkista, toimiiko virtalähde ja ovatko sulakkeet ehjät.
Liesituuletin toimii ongelmitta, mutta keittiön höyryt säilyvät.	Suodatin on likaantunut.	Puhdista tai vaihda suodatin (katso Luku 4).
	poistoilmakäytössä	Tarkista poistoilmaletku. Jokainen kulma heikentää poistoilman suorituskykyä.

## 6 Asiakaspalvelu

---

Jos häiriötä ei voida poistaa yllä olevien tietojen avulla, soita asiakaspalveluun. Älä tällöin tee muita töitä itse, etenکään laitteen sähköosien suhteen.

### **TÄRKEÄÄ**

Huomaa, että asiakaspalveluteknikon vierailu virheellisen toiminnan tai jonkin kuvatuista häiriöistä ei ole maksutonta edes takuuajana.

### **Vastuullinen asiakaspalvelu:**

EGS GmbH

Dieselstraße 1

33397 Rietberg / DEUTSCHLAND

Saksan asiakaspalvelu: +49 2944 9716-760

Benelux-maat: +492944-9716790

Muu: +492944-9716733

Sähköposti **kontakt@egs-gmbh.de**

Internet: **www.egs-gmbh.de**

Seuraavat tiedot vaaditaan tilauksesi käsittelyyn:

- 1) Malli
- 2) Versio
- 3) Erä
- 4) EAN

samoin kuin täydellinen osoite, puhelinnumero ja virheen kuvaus.

Laitekohtaiset tiedot löytyvät tyyppikilvestä, joka sijaitsee laitteen sisällä liesituulettimen suodatinyksikön takana.

## 7 Takuehdot

---

Dalbach-laitteen ostajana sinulla on oikeus jälleenmyyjän kanssa tehtyyn myyntisopimukseen sisältyviin lakisääteisiin takuisiin. Lisäksi myönnämme sinulle takuun seuraavin ehdoin:

### **Etuuksien kesto**

Takuu on voimassa 24 kuukautta ostopäivästä (ostotodistus on esitettävä). Ensimmäisten kuuden kuukauden aikana asiakaspalvelu korjaa laitteen viat maksutta. Edellytys on, että laite on korjattavissa ilman erityistä vaivaa. Seuraavien 18 kuukauden aikana ostajan on todistettava, että vika oli jo toimituksen yhteydessä.

Kaupallisessa käytössä (esim. hotelleissa, ruokaloissa) tai useiden kotitalouksien yhteiseen käyttöön takuu on 12 kuukautta ostopäivästä (ostotodistus on esitettävä). Ensimmäisten kuuden kuukauden aikana asiakaspalvelu korjaa laitteen viat maksutta. Edellytys on, että laite on korjattavissa ilman erityistä vaivaa. Seuraavien 6 kuukauden aikana ostajan on todistettava, että vika oli jo toimituksen yhteydessä.

Takuun vaatiminen ei pidennä laitteen tai vasta asennettujen osien takuuta.

### **Vikojen korjaamisen laajuus**

Poistamme kaikki laitteen viat, jotka voidaan todistaa johtuvan huonosta valmistuksesta tai materiaaliavirheistä määriteltyjen ajanjaksojen kuluessa. Vaihdetuista osista tulee omaisuuttamme.

### **Poissuljettuja ovat:**

Normaali kuluminen, tahallinen tai huolimaton vahinko, käyttöohjeiden noudattamatta jättämisestä, väärästä asennuksesta tai väärään verkkojännitteeseen kytkemisestä, kemiallisista tai elektrotermisistä vaikutuksista tai muista epänormaalista ympäristöolosuhteista johtuva vahinko, lasi, maali - tai emalivauriot ja mahdolliset väreriot sekä vialliset hehkulamput.

Laitteen viat jätetään myös pois, jos ne johtuvat kuljetusvaurioista. Emme myöskään tarjoa palveluja, jos ilman erityistä, kirjallista suostumustamme valtuutetut henkilöt tai ulkomaista alkuperää olevat osat ovat tehneet Dalbach-laitteeseen töitä. Tätä rajoitusta ei sovelleta virheettömään työhön, jonka ammattitaitoinen asiantuntija suorittaa alkuperäisillä osillamme laitteen sovittamiseksi toisen EU-maan teknisten suojamääräysten mukaiseksi.

### **Soveltamisala**

Takuumme koskee laitteita, jotka on ostettu EU-maasta , ja jotka ovat toiminnassa Saksan liittotasavallassa tai Itävallassa.

Laitteille, jotka on ostettu EU-maasta ja tuotu toiseen EU-maahan, palvelut tarjotaan kussakin maassa tavallisten takuehtojen puitteissa. Velvollisuus antaa takaus vain, jos laite täyttää sen maan tekniset määräykset, jossa takuuvaatimus tehdään.

### **Seuraava koskee takuuaikojen ulkopuolisia korjaustilauksia:**

- Jos laite korjataan, korjauslaskut eräännyvät välittömästi ja maksetaan ilman vähennystä.
- Jos laite tarkistetaan tai aloitettu korjaus ei ole valmis, matka- ja työerät maksetaan.
- Asiakaspalvelukeskuksemme neuvot ovat ilmaisia (katso Luku Asiakaspalvelu).

## 8 Tekniset tiedot

Malli	UBH60-01
Painikekytkin	4-kertainen
Sähköliitäntä [v/hz]	220-240 / 50~ 60
Tehon kulutus [w]	49
Lampun teho [w]	4
Mitat [lxsxk]	600x500x140
Nettopaino [kg]	5,6
Ean no [inoxlook]	4016572013153
Fleecesuodatin	1x Acwh-601
Aktiivihiihliisuodatin, valinnainen	1x c06
Tuote no	1010035
Ean	4016572007312

\* Tekniset muutokset pidätetään. \*

Laitevalmistaja on määrittänyt kaikki energiamerkinnän laitekohtaiset tiedot laboratorio-olosuhteissa Euroopan laajuisten standardoitujen mittausmenettelyjen mukaisesti. Ne on määritelty standardissa EN 61591. Kotitalouksien laitteiden todellinen energiankulutus riippuu asennuksen sijainnista ja käyttäjän käyttäytymisestä ja voi siten olla suurempi kuin laitteen valmistajan vakio-olosuhteissa määrittämät arvot.

### CE-vaatimustenmukaisuus

Markkinoille tulonsa aikana tämä laite täyttää neuvoston ohjeissa asetetut vaatimukset jäsenvaltioiden sähkömagneettista yhteensopivuutta koskevan direktiivin 2014/30/EU ja sähkölaitteiden käytöstä tietyissä jänniterajoissa annetun direktiivin 2014/35 EU yhdenmukaistamiseksi.

Tällä laitteella on CE-merkintä ja sillä on vaatimustenmukaisuusvakuutus vastuullisten markkinavalvontaviranomaisten tarkastettavaksi.



## 9 Hävittäminen

---

### Pakkauksen hävittäminen



Hävitä pakkaus tyypin mukaan. Laita pahvi ja kartonki jätepaperin ja kalvojen kanssa kierrätysastiaan.

### Laitteen hävittäminen



Laitte on merkitty tässä esitetyllä symbolilla eurooppalaisten jätehuoltomääräysten mukaisesti 2012/19 / EU.



Se varmistaa, että tuote hävitetään asianmukaisesti.

### **Vanhoja laitteita ei saa hävittää talousjätteiden mukana!**

Jokaisella kuluttajalla on lakisääteinen velvollisuus hävittää vanhat laitteet erillään kotitalousjätteestä (esim. Kunnallisessa keräyspaikassa). Tämä varmistaa, että vanhat laitteet kierrätetään oikein ja kielteiset vaikutukset ympäristöön vältetään.

Vanhojen laitteiden käyttökelvottomaksi tekeminen ennen hävittämistä:

- Vedä pistoke irti pistorasiasta
- Irrota pistoke virtajohdosta

Lapset eivät usein pysty tunnistamaan kodinkoneiden käyttöön liittyviä vaaroja.

Varmista, että sinulla on tarvittava valvonta, äläkä anna lasten leikkiä laitteella.

## Indledning

Læs venligst denne brugsanvisning nøje igennem, inden apparatet tages i brug. Den indeholder vigtige sikkerhedsanvisninger for installation, drift og vedligeholdelse af apparatet. Korrekt betjening er vigtig for et effektivt elforbrug og minimerer elforbruget i driften.

Uhensigtsmæssig brug af apparatet kan være farlig, især for børn.

Gem brugsanvisningen til senere brug. Giv den videre til eventuelle kommende ejere. Ved spørgsmål til emner, som du ikke mener er blevet beskrevet tilstrækkelig udførligt i denne brugsanvisning, eller hvis du ønsker en ny brugsanvisning, kan du kontakte kundeservice<sup>4</sup> Tyskland.

Producenten videreudvikler hele tiden alle typer og modeller. Hav derfor venligst forståelse for, at vi tager forbehold for ændringer i form, udstyr og teknik.

## Korrekt anvendelse

Apparatet er beregnet til anvendelse i hjemmet. Benyttes apparatet til et forkert formål eller i strid med denne brugsanvisning, påtager producenten sig intet erstatningsansvar for eventuelle skader.

Ombygning eller ændringer af apparatet er af sikkerhedsmæssige årsager ikke tilladt.

---

<sup>4</sup> Kundeservice Tlf. +49 2944 9716-760

## Lær apparatet at kende

### Leveringsomfang

- 1x Apparat
- 1x Stoffilter
- 1x Udsugningsstuds
- 1x Monteringsmateriale
- 1x Brugsanvisning

### Apparatbeskrivelse

- 1) Kabinet
- 2) Belysning
- 3) Betjeningsknap
- 4) Filtergitter
- 5) Låse

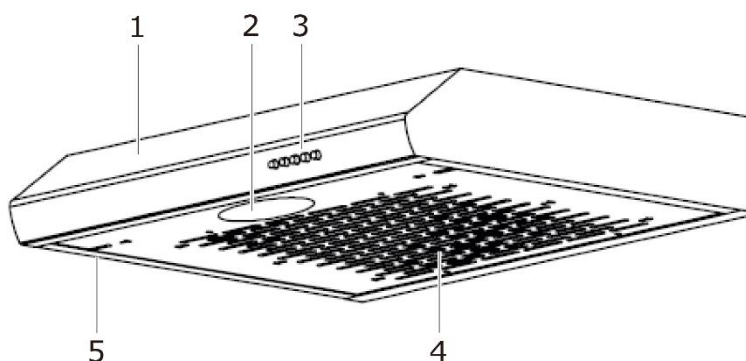

### Ikke inkluderet i leveringsomfanget: (kan bestilles<sup>5</sup> hos kundeservice)

- Aktivt kul-filter til recirkulation
- **Udsugningsslange** til udsugningsdrift
- Skorstensopsats til udsmykning

### Tilbehør til installation

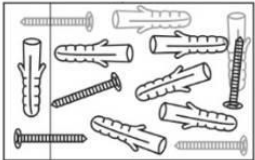
FIGUR	ANTAL	BETEGNELSE
	1x	Udsugningsstuds
	1x	Monteringsmateriale

<sup>5</sup> Kundeservice Tlf. +49 2944 9716-760

## 10 Din sikkerhed

---

For en sikker og korrekt anvendelse læses brugsanvisningen og de øvrige medfølgende bilag grundigt og gemmes til senere brug. Alle sikkerhedsanvisninger i denne brugsanvisning bærer et advarselssymbol. Det gør tydeligt opmærksom på mulige farer. Disse informationer skal læses og følges.

### Forklaring af sikkerhedsanvisningerne

#### **FARE**

Betegner en farlig situation, som ved uopmærksomhed fører til død eller svære skader!

#### **ADVARSEL**

Betegner en farlig situation, som ved uopmærksomhed kan føre til død eller svære skader!

#### **FORSIGTIG**

Betegner en farlig situation, som ved uopmærksomhed kan føre til lette eller moderate skader!

#### **ADVARSEL**

betegner en situation, som ved uopmærksomhed fører til skade på materiel.



**FARE FOR ELEKTRISK STØD**



**FARE FOR FORBRÆNDINGER /  
SKOLDNINGSFARE**

## 10.1 Sikkerhed og ansvar

### Sikkerhed for børn og personer med nedsatte evner

 **FARE**

#### KVÆLNINGSFARE!

Emballagedele (fx folie og styropor) kan være farlige for børn.  
Emballagemateriale skal opbevares utilgængeligt for børn.

 **FARE**

Dette apparat er ikke beregnet til at blive benyttet af personer (inklusive børn) med begrænsede fysiske, sensoriske eller kognitive evner eller af personer uden erfaring og/eller viden, medmindre disse er under opsyn af en for deres sikkerhed ansvarlig person eller har fået anvisninger i brugen af apparatet. Hav opsyn med børn for at undgå, at de leger med apparatet.

## 10.2 Sikkerhed og advarsler

 **FARE**

#### **STØDFARE!**

Rør aldrig ved stikket til elkablet med fugtige eller våde hænder, når det sættes i eller trækkes ud. Apparatet må kun monteres og tilsluttes efter brugsanvisningens anvisninger.

- I nødstilfælde trækkes stikket straks ud af stikdåsen.
- Træk ikke i ledningen, når du vil trække stikket ud af stikdåsen.
- Træk stikket ud af stikdåsen, hver gang du rengør apparatet.
- Beskadigede strømforsyningskabler skal straks erstattes hos leverandøren, en specialforretning eller hos kundeservice.
- Hvis kabler eller stik beskadiges, må apparatet ikke længere benyttes.
- Udover den rengøring og vedligeholdelse, som beskrives i denne brugsanvisning, må der ikke foretages nogen indgreb i apparatet.

## 11 Montering

---

### 11.1 Pak apparatet ud

Emballagen skal forblive ubeskadiget. Tjek apparatet efter for transportskader. Tilslut aldrig et beskadiget apparat. Henvend dig ved tilfælde af skader til leverandøren.

#### **FORSIGTIG**

Apparatet må kun transporteres emballeret for at undgå skader på personer og materiale.

### Fjern transportbeskyttelse

Apparatet beskyttes mod transporten. Fjern alle emballagedele, folie og tape. Limrester kan fjernes med rensbenzin. Fjern også al tape og emballagedele på indersiden af apparatet.

### Transportanvisninger

Gem originalindpakning og emballagedele. Transportér kun apparatet i originalindpakningen.

### 11.2 Forbered apparatet til montering

#### **ADVARSEL**



#### **STØDFARE!**

Installationsarbejdet og tilslutning af kabler må kun udføres af fagpersonale i overensstemmelse med samtlige gældende regler og forskrifter i dit land, inklusive brandforebyggende foranstaltninger.

- Forkert tilslutning kan føre til, at effektelektronikken bliver ødelagt.
- Tilslutningsdetaljerne på typeskiltet skal stemme overens med de detaljer, der er angivet på strømforsyningsnettet.
- Apparatet må kun tilsluttes en korrekt jordforbundet stikdåse med sikkerhedskontakt.

## BEMÆRK

Tilslutningsdetaljerne kan læses på typeskiltet og i kapitlet "Tekniske angivelser" i denne brugsanvisning.

Åbn emhætten. Typeskiltet befinder sig inde i emhætten.

### FORSIGTIG

## RISIKO FOR PERSONSKADER!

- Der skal være to personer til stede ved monteringen af emhætten.
- Vær sikker på, at der ikke findes strømledninger eller andre skjulte rør eller ledninger, når der bores i væg eller loft.
- Anvend kun det monteringsmateriale, som egner sig til din lofts- og vægtype.

## Valg af driftstype

Emhætten kan både benyttes til udsugning (b) og recirkulation (a).

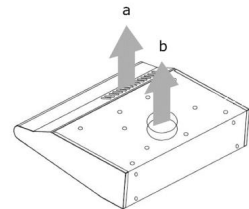

1. Vælg driftstype.
2. Skub filtergitterets låse indad.
3. Tag filtergitteret forsigtigt ud.
4. Knappen til ønsket driftstype for emhætten findes i udsugningen.
5. Drej knappen 45° til den ønskede udtræksfunktion.

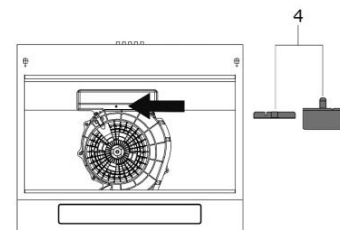

Til udsugningsdrift indsættes valgelement (4).

Til recirkulation vælges valgelement (4).

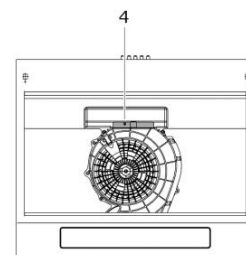

### Apparatet

- anbringes således, at netstikket er tilgængeligt.
- må ikke sluttet til lysnettet med stikdåse eller forlængerledning.
- må ikke benyttes i det fri.
- monteres ifølge de foreskrevne mindsteafstande.

## Mindsteafstande

Ved montering af emhætten skal de følgende mindsteafstande fra kogepladernes overflade til underkanten af emhætten overholdes:

	Afstand (a)
Elektrisk komfur	650 mm
Gaskomfur	700 mm
Maks.	750 mm

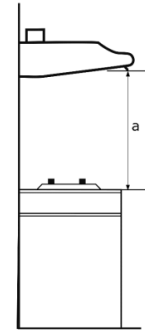

## BEMÆRK

Hvis emhætten skal monteres over et gaskomfur, og monteringsanvisningen foreskriver en større afstand, skal der vælges den største afstand.

	APPARATETS MÅL I MM
a	335
b	598
c	142
d	545
e	235-238

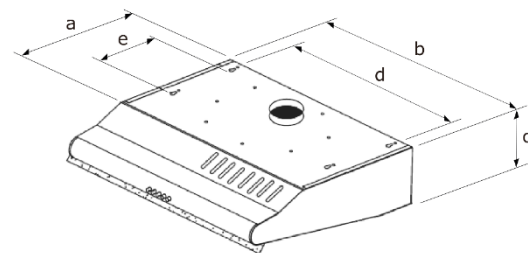

Fig. 5 Apparatets mål

## 11.3 Vægmontering til udsugningsdrift

### ⚠ FARE

## LIVSFARE!

Udsugningsluften må ikke ledes ind i en skorsten til udblæsningsrøg eller -gas. Udsugningsluften må ikke ledes ind i en skakt, som bruges til udluftning af ildsted. Tilbageførte forbrændingsgasser kan føre til forgiftninger.

- Emhætten må ikke tilsluttes andre udsugningskanaler, hvor der allerede er installeret andre apparater, som benyttes med andre energikilder end strøm (fx boiler, gaskomfur osv.).
- Til udsugning skal myndighedernes forskrifter følges.
- På grund af lokale byggeforskrifter er der særlige regler for samdrift af emhætter og skorstensbundne ildsteder som kul- og olieovne og gaskomfurer i samme rum.

Ved udsugningsdrift bliver den udsugede luft rensat gennem fedtfilteret og ledes derefter ud gennem en udsugningskanal. Sørg derfor altid for rigelig indsugningsluft.

Udsugningsluften kan ledes ind i en luftskakt eller ud af huset.



- Ved tilslutning til en luftskakt må udsugningsslangen ikke række for langt ind i skakten.
- Hvis udsugningsluften ledes udenfor, anbefales det at montere en luftventil på ydersiden af huset (ikke inkluderet).

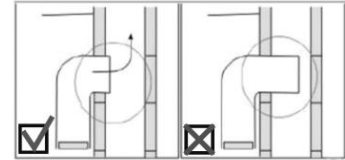

### Åbn kanaludgang b (fig. 2)

1. Skub en flad skruetrækker ind under dækslet på apparatets overside.
2. Fjern dækslet.
3. Knæk dækslet over ved samlingspunkterne.
4. Indsæt den medfølgende udsugningsstuds. Sørg for, at kanaludgangen b på apparatets bagside (ikke afbildet) forbliver lukket.

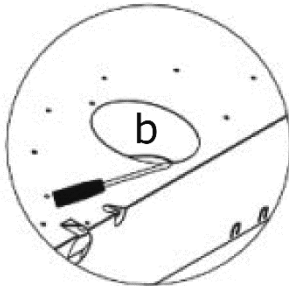

Fig. 7 Udsugningsdrift

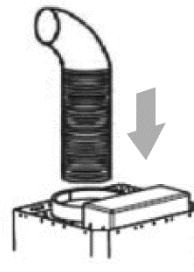
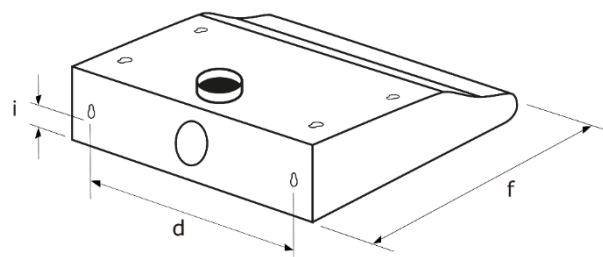

Fig. 6 Monter udsugningsslange

### Montering af emhætte på væg

1. Markér emhættens position på væggen. Markeringerne skal passe med de 2 nøglehulsåbninger (monteringsophængere) på emhættens bagside.
2. Skru de 2 medfølgende skruer i væggen. Må ikke skrues for langt i.
3. Placer emhætten på de 2 skruer ved hjælp af monteringsophængeren. Skruerne skal befinde sig i den smalle fordybning.
4. Fastgør skruerne, og tjek om installationen mellem emhætte og væg er stabil.
5. Fastgør emhætten med 2 ekstra skruer på væggen gennem sikkerhedsåbningerne.
6. Monter udsugningsslangen på udsugningsstuds (fig. 3).

	APPARATETS MÅL I MM
d	545
f	520
i	124



## 11.4 Montering til recirkulation

Til recirkulation skal der indbygges aktivt kul-filtre. Når aktivt kul-filteret er sat i, forringes udsugningseffektiviteten.

Den udsugede luft ledes først gennem et fedtfilter og derefter gennem et ekstra aktivt kul-filter og til sidst i rensed form tilbage i køkkenrummet. Udblæsningsåbningerne på skorstenen skal være åbne, så den rensede luft kan strømme uhindret tilbage i rummet.

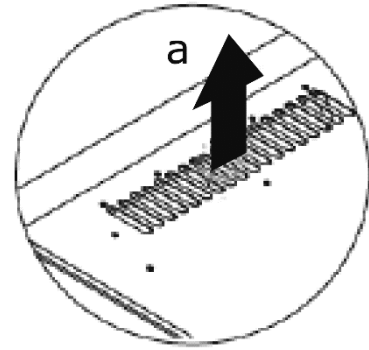

Fig. 8 Udsugningsdrift

Sørg ved recirkulation for, at luftlidserne (a) ikke er dækket og den rensede luft kan strømme uhindret tilbage i rummet (fig. 4).

### Montering af aktivt kul-filter

1. Skub filtergitterets låse indad.
2. Tag filtergitteret forsigtigt ud.
3. Fastgør aktivt kul-filteret på stiftene til luftforsyningen, og drej den, til den går i hak.
4. Tjek om aktivkulfilteret sidder fast.
5. Monter filtergitteret igen.

## BEMÆRK

Aktivt kul-filteret er valgfrit. Bestilles hos kundeservice<sup>6</sup>.

## 11.5 Montering i skab

1. Markér emhættens position i skabet. Markeringerne på ophængningsstedet skal passe med de 4 nøglehulsåbninger (monteringsophængere) på emhættens overside.
2. Skru de 4 medfølgende skruer i skabet. Skrues ikke for hårdt i.
3. Placer emhætten på de 4 skruehoveder ved hjælp af monteringsophængeren. De 4 skruer skal befinde sig i den smalleste fordybning.
4. Fastgør skruerne, og tjek om installationen mellem emhætte og skab er stabil.
5. Fastgør emhætten med 4 ekstra skruer i skabet gennem sikkerhedsåbningerne.

---

<sup>6</sup> Kundeservice Tlf. +49 2944 9716-760

## 12 Ibrugtagning

Sørg altid for rigelig udluftning i rummet, når emhætten benyttes sammen med gaskomfurer eller andre apparater, som drives med flydende brændstof.



- Må ikke benyttes over ildsted med kul eller træ.
- Der må ikke flamberes under emhætten.
- Undgå at åbne gastilførslen til gaskogeplader, så længe der ikke står kogegrej på kogepladen.
- Benyt altid fedtfilter i emhætten. Fedt og olie kan let antændes ved overophedning. Overvåg derfor altid madlavningen.
- Filteret rengøres og udskiftes regelmæssigt.

Tænd altid for emhætten ved begyndelsen af madlavningen, og sluk et par minutter efter endt madlavning. Dette er den mest effektive måde at komme af med madlavningslugt.

1. Stik netstikket i stikdåsen.
2. Tænd for belysningen.
3. Tænd emhætten på kontakten TÆND/SLUK.
4. Indstil emhætten til det ønskede udsugningsniveau.
5. Efter madlavning slukkes emhætten med kontakten TÆND/SLUK.

### 12.1 Betjeningspanel



KNAPPER	FUNKTION
	<b>Belysning</b> Kontakt til at tænde og slukke for belysningen
	<b>TÆND/SLUK</b> Kontakt til slukning af apparatet
	<b>TÆND</b> <ul style="list-style-type: none"> <li>• = Laveste udsugningsniveau</li> <li>•• = mellemste udsugningsniveau</li> <li>••• = højeste udsugningsniveau</li> </ul>

## 12.2 Reduceret miljøpåvirkning

- Tilpas udsugningsniveauet efter madosens intensitet.
- Sørg for rigelig indsugningsluft ved brug af emhætten.
- Overhold afstanden mellem komfurets overflade og emhættens underkant ifølge monteringsanvisningen for at opnå den optimale effekt.
- Udskift eller rens filteret (fedtfilter/lugtfiler) med jævne mellemrum.
- Sluk for emhætten efter madlavning.
- Aktivér efterløb, hvis din emhætte har denne funktion.
- Sluk for lyset efter madlavning.

## 13 Vedligeholdelse og pleje

---

### ADVARSEL



### STØDFARE!

Apparatet må under vedligeholdelse og pleje ikke være sluttet til lysnettet. Sluk altid for apparatet inden vedligeholdelse og rengøring, og træk netstikket ud eller sluk for sikringen.

Apparatet må aldrig rengøres med damprensere eller højtryksrensere. Der kan trænge fugt ind i de elektroniske komponenter.

- Varm damp kan medføre skader på plastdele.
- Apparatet skal være tørt, inden det tages i brug igen.
- Benyt ingen skurende, aggressive rengøringsmidler.
- Benyt aldrig spidse genstande i motorens beskyttelsesgitter eller andre elektriske dele.
- Tjek aldrig filtret, mens emhætten kører.
- Anvend kun emhætten med indsat lampe for at undgå stød.

### FORSIGTIG



Ved rengøring tempereres vandet således, at der ikke kan opstå skoldningsfare.

### 13.1 Rengøring af apparatet

Emhætten skal af hygiejnemæssige årsager rengøres regelmæssigt. Hvor ofte der behøves rengøring, afhænger af driftstid og -grad.

1. Skub filtergitterets låse indad.
2. Tag filtergitteret forsigtigt ud.
3. Rengør inder- og yderkabinettet inkl. betjeningspanel med en fugtig klud og varmt opvaskevand. Brug mildt rengøringsmiddel. Brug aldrig stærke rengøringsmidler, børster eller skuresand.
4. Tørres efter med en blød klud.
5. Monter filtergitteret igen.
6. Slut apparatet til lysnettet igen efter rengøring.

### 13.2 Rengøring af fedtfilter

#### ADVARSEL

#### BRANDFARE!

Overhold filterudskiftning og rengøringsintervaller. Ignorering af dette forårsager brandfare som følge af fedtaflejring.

Udskift fedtfilteret regelmæssigt. Hvor ofte der behøves rengøring, afhænger af driftstid og -grad.

- 1) Kabinet
- 2) Udsugningsmotor
- 3) Stoffilter

1. Skub filtergitterets låse indad.
2. Tag filtergitteret forsigtigt ud.
3. Tag filterskinnerne ud.
4. Fjern stoffet, og læg et nyt stoffilter i.
5. Fastgør stoffet med filterskinnerne.
6. Monter filtergitteret igen.
7. Apparatet tilsluttes atter strømforsyningen.

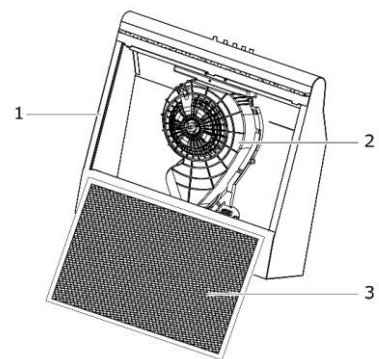

Dette filter kan hverken vaskes eller genanvendes. Filteret bortskaffes sammen med husholdningsaffaldet.

### 13.3 Udskiftning af aktivt kul-filter

Alt efter brugen af emhætten skal aktivt kul-filtre udskiftes halvårligt eller mindst en gang årligt. Dette filter kan hverken vaskes eller genanvendes.

For at garantere et tilfredsstillende optag af madlavningslugt skal det aktive kuls volumen tilpasses emhættens luftydelse. Den høje kvalitet af det aktive kul garanterer ved normal benyttelse af emhætten et effektivt optag af mados. Anvend derfor kun originalfiltre, og udskift disse hyppigt.

1. Skub filtergitterets låse indad.
2. Tag filtergitteret forsigtigt ud.
3. Drej aktivt kul-filteret mod uret, til det løsner sig fra plastiknæserne. Bortskaffes sammen med husholdningsaffaldet.
4. Fastgør aktivt kul-filteret på stiftene til luftforsyningen, og drej mod uret, til det går i hak. Tjek om aktivkulfilteret sidder fast.
5. Monter filtergitteret igen.
6. Apparatet tilsluttes atter strømforsyningen.

### 13.4 Udskiftning af pære

 **ADVARSEL**



**STØDFARE!**

Sluk altid for apparatet inden udskiftning af pære, og træk netstikket ud eller sluk for sikringen.

 **FORSIGTIG**



**FARE FOR FORBRÆNDINGER!**

Pæren må først berøres, efter at apparatet er slukket og pæren er kølet helt af. Pæren må ikke dækkes med varmeisolering eller andet materiale.

Lyskildedetaljer: 220-240 V, maks. 4 W  
 Fatning: E 14

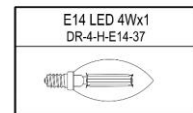
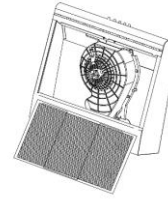

1. Ved udskiftning af pære fjernes filtergitteret.
2. Defekte pærer fjernes ved at dreje mod uret.
3. Berør ikke nye pærer direkte med fingrene, men benyt en klud, når de skrues i.
4. Den nye pære sættes grundigt fast i fatningen og drejes i urets retning.
5. Filtergitteret indsættes forsigtigt i emhætten.
6. Apparatet tilsluttes atter strømforsyningen.

### 13.5 Sæt apparatet ud af drift

Sluk altid for apparatet inden udskiftning af pære, og træk netstikket ud eller sluk for sikringen.

## 14 Fejlløsning

Reparationer af elektroniske apparater må kun udføres af en autoriseret elektriker. Forkerte eller uautoriserede reparationer bringer brugeren i fare og medfører bortfald af garantien.

Fejl	MULIGE ÅRSAGER	LØSNINGER
Belysning fungerer ikke.	Pæren er defekt.	Skift pæren (se kapitel 4.4).
Apparatet fungerer ikke.	Stikket er ikke sat i.	Slut apparatet til lysnettet. Tjek om netstikket er sat korrekt i stikdåsen.
	Strømsvigt	Tjek om strømforsyningen fungerer og sikringerne er intakte.
Emhætten kører fejlfrit, men madlavningslugten forsvinder ikke.	Filteret er beskidt.	Rens eller udskift filteret (se kapitel 4).
	ved udsugningsdrift	Tjek udsugningsslangen. Vinkler forkorter udsugningseffekten.

## 15 Kundeservice

---

Løser nævnte anvisninger ikke problemet, så ring til kundeservice. Foretag dig i så fald ikke mere, især ikke hvad angår de elektroniske dele.

### **VIGTIGT**

Bemærk at besøg fra en servicetekniker i tilfælde af forkert betjening eller på grund af et af de beskrevne problemer ikke er gratis, heller ikke inden garantiens udløb.

### **Ansvarlig kundeservice:**

EGS GmbH

Dieselstrasse 1

33397 Rietberg / TYSKLAND

Kundetelefon til Tyskland: +49 2944 9716-760

Benelux-lande: +492944-9716790

Andet: +492944-9716733

E-mail: **kontakt@egs-gmbh.de**

Internet: **www.egs-gmbh.de**

Vi skal bruge følgende informationer for at kunne behandle din ordre:

- 1) Model
- 2) Version
- 3) Batch
- 4) EAN

samt din fulde adresse, telefonnr. og fejlbeskrivelsen.

De modelspecifikke detaljer finder du på typeskiltet, som befinder sig på apparatets inderside bag emhættens filterenhed.



## 16 Garantibetingelser

---

Som køber af et Dalbach-apparat gælder den lovbestemte garanti fra købsordren hos din forhandler. Derudover yder vi en garanti under følgende betingelser:

### Garantiens varighed

Garantien forløber i 24 måneder fra købsdato (kvittering skal fremvises). I løbet af de første 6 måneder erstatter kundeservice mangler på apparatet uden beregning. Dette forudsætter, at apparatet er tilgængeligt uden større besvær. I de følgende 18 måneder er køberen forpligtet til at bevise, at manglen allerede var indtruffet ved levering.

Ved erhvervsmæssig anvendelse (fx i hoteller, kantiner), eller fællesbenyttelse af flere husstande gælder garantien i 12 måneder fra købsdato (kvittering skal fremvises). I løbet af de første 6 måneder erstatter kundeservice mangler på apparatet uden beregning. Dette forudsætter, at apparatet er tilgængeligt uden større besvær. I de følgende 6 måneder er køberen forpligtet til at bevise, at manglen allerede var indtruffet ved levering.

Ved brugen af garantien forlægges garantien hverken for apparatet eller for de nye dele.

### Omfang af erstatning

Inden for de nævnte frister erstatter vi alle mangler på apparatet, som kan bevises at være forårsaget af forkert udførelse eller materialefejl. Udskiftede dele overgår i vores besiddelse.

### Følgende falder ikke ind under garantien:

Almindeligt slid, forsætlig eller uagtsom beskadigelse, skader forårsaget af tilsidesættelse af brugsanvisningen, uautoriseret montering og installation, tilslutning til forkert netspænding, kemisk eller elektrotermisk påvirkning og andre unormale miljøbetingelser, glas- lak- eller emaljeskader, eventuelle farveforskelle samt defekte pærer.

Ligeledes falder mangler på apparatet, som skyldes transportskader, ikke ind under garantien. Vi yder tillige ingen erstatning, hvis der - uden vores særskilte, skriftlige samtykke - er udført installationer på Dalbach-apparatet af uautoriserede personer, eller hvis der er anvendt dele af fremmed oprindelse. Denne indskrænkelse gælder ikke for fejlfrie installationer udført med vores originaldele af en kvalificeret fagperson for at tilpasse apparatet til et andet EU-lands tekniske beskyttelsesforskrifter.

### Dækningsområde

Vores garanti gælder for apparater, som er indkøbt i et EU-land eller i Schweiz og som benyttes i Tyskland, Schweiz eller Østrig.

For apparater, som er indkøbt i et EU-land eller i Schweiz og eksporteret til et andet EU-land, ydes der garanti inden for det pågældende lands garantibetingelser. Vi er kun forpligtet til at yde garanti, såfremt apparatet følger de tekniske forskrifter i det land, hvor der rejses krav om garanti.

### For reparationsordrer efter garantiens udløb gælder:

- Bliver der udført reparationer på et apparat, falder betalingsfristen straks og uden mulighed for fradrag.
- Hvis et apparat bliver testet, eller hvis en påbegyndt reparation ikke bliver fulgt til ende, påregnes der beforderings- og arbejdsstarif.
- Rådgivning hos vores kundeservice er gratis (se kapitel Kundeservice).

## 17 Tekniske detaljer

Model	UBH60-01
Trykkontakt	4 niveauer
Elektrisk tilslutning [v/hz]	220-240 / 50~60
Effektforbrug [w]	49
Lampeydelse [w]	4
Mål [bx dxh]	600x500x140
Nettovægt [kg]	5,6
Ean-nr. [inoxlook]	4016572013153
Stoffilter	1x Acwh-601
Aktivt kulfilter, valgfrit	1x c06
Artikelnr.	1010035
Ean	4016572007312

\*Der tages forbehold for tekniske ændringer. \*

Alle detaljer, som er specifikke for energimærkatene, er formidlet under laboratoriebetingelser af producenten efter europæiske målemetoder. De findes i EN 61591. Det egentlige elforbrug for apparater i husholdningen afhænger af placeringssted og af brugen af apparatet og kan derfor også være højere end de værdier, som producenten af apparatet har formidlet under normbetingelser.

### CE-mærkning

Dette apparat følger på tidspunktet for dets lancering de krav, som er fastlagt af EU-Rådets direktiv om tilpasning af EU-medlemslandenes lovgivning om elektromagnetisk kompatibilitet RL 2014/30/EU og om anvendelsen af elektrisk materiel inden for bestemte spændingsgrænser RL 2014/35/EU.

Dette apparat er CE-mærket og råder over en overensstemmelseserklæring om inspektion fra de pågældende markedsovervågningsmyndigheders side.

## 18 Bortskaffelse

---

### Bortskaffelse af emballage



Emballagen bortskaffes sorteret. Papir og pap og plastik afleveres separat.

### Bortskaffelse af apparat



Apparatet bærer mærket, som ses her, jf. de europæiske bortskaffelsesforskrifter 2012 / 19 / EU.

De sikrer, at produktet bortskaffes på korrekt vis.

### Brugte apparater må ikke bortskaffes sammen med husholdningsaffaldet!

Ejeren er retsligt forpligtet til at bortskaffe brugte apparater sorteret fra husholdningsaffaldet (fx til et kommunalt opsamlingssted). Dermed sikres det, at brugte apparater genanvendes korrekt og at der undgås skader på miljøet.

Brugte apparater gøres ubrugelige inden bortskaffelse:

- Træk netstikket ud af stikdåsen
- Adskil stikket fra netkablet

Børn lægger ofte ikke mærke til farer, der er forbundet med husholdningsapparater.

Tag derfor de nødvendige forholdsregler, og lad aldrig børn lege med apparatet.

## **Inledning**

Innan du använder apparaten ska du noga läsa igenom den här bruksanvisningen. Den innehåller viktiga säkerhetsanvisningar för installation, användning och underhåll av apparaten. Ett korrekt handhavande bidrar avsevärt till en effektiv energianvändning och minskar energiförbrukningen under driften.

En felaktig användning av apparaten kan vara farlig. Särskilt för barn.

Spara bruksanvisningen för senare referens. Ge vidare bruksanvisningen till efterföljande innehavare. Vid frågor rörande eventuella oklarheter i bruksanvisningen eller om du behöver en ny bruksanvisning, kan du kontakta kundservice<sup>7</sup> i Tyskland.

Tillverkaren arbetar ständigt på att vidareutveckla alla typer och modeller. Tänk på att vi därför måste förbehålla oss rätten till ändringar vad gäller form, utrustning och teknik.

## **Avsedd användning**

Apparaten är avsedd för privat användning/hushållsbruk. Tillverkaren ansvarar inte för eventuella skador som uppkommer av att apparaten används på annat sätt än vad den är avsedd för eller vad som beskrivs i den här bruksanvisningen.

Av säkerhetsskäl är det inte tillåtet att utföra ombyggnader eller förändringar på apparaten.

---

<sup>7</sup> Kundservice Tfn. +49 2944 9716-760

## Lär känna apparaten

### Leveransomfattning

- 1x apparat
- 1x filter i fibertyg
- 1x frånluftsstuts
- 1x monteringsmaterial
- 1x bruksanvisning

### Apparatbeskrivning

- 1) Kåpa
- 2) Belysning
- 3) Manöverknappar
- 4) Filtergaller
- 5) Stängningsanordningar

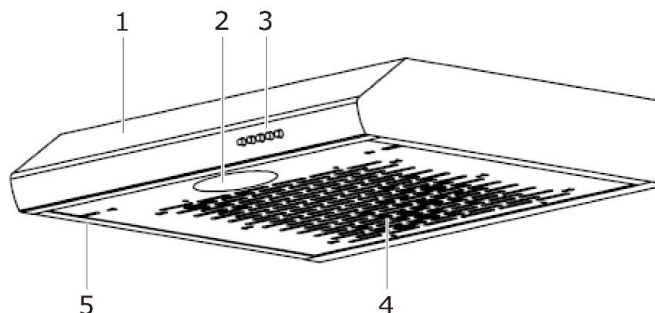

### Ingår inte i leveransen: (kan beställas via kundservice<sup>8</sup>)

- Aktivkolfilter för cirkulationsdrift
- **Frånluftsslång** för frånluftsdraft
- Prydnadsskorsten

### Tillbehör för inbyggnad

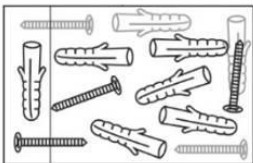
BILD	ANTAL	BENÄMNING
	1x	Frånluftsstuts
	1x	Monteringsmaterial

<sup>8</sup> Kundservice Tfn. +49 2944 9716-760

## 19 För din säkerhet

---

För en säker och korrekt användning ska du noga läsa igenom bruksanvisningen och annan medföljande dokumentation samt spara dessa för framtida användning. Alla säkerhetsanvisningar i den här bruksanvisningen är försedda med en varningssymbol. De upplyser om möjliga faror. Denna information ska ovillkorligen läsas och beaktas.

### Förklaring av säkerhetsanvisningarna



Anger en farlig situation som leder till döden eller allvarliga skador om den inte beaktas!



Anger en farlig situation som kan leda till döden eller allvarliga skador om den inte beaktas!



Anger en farlig situation som kan leda till lätta eller medelsvåra skador om den inte beaktas!

### **OBSERVERA**

Anger en situation som kan leda till sakskador om den inte beaktas.



**RISK FÖR ELEKTRISK CHOCK**



**RISK FÖR BRÄNNSKADA / RISK FÖR SKÅLLNING**

## 19.1 Säkerhet och ansvar

### Säkerhet för barn och personer med funktionsnedsättning



#### KVÄVNINGSRISK!

Förpackningsmaterial (t.ex. folier, frigolit) kan innebära en fara för barn. Håll förpackningsmaterial utom räckhåll för barn.



Denna apparat får inte användas av personer (inklusive barn) med nedsatt fysisk, sensorisk eller mental förmåga, eller med bristande erfarenhet och kunskap, om de inte övervakas av en person som har ansvar för dem eller om de av denna person har instruerats beträffande hur apparaten används. Barn måste övervakas för att säkerställa att de inte leker med apparaten.

## 19.2 Säkerhet och varningar



#### RISK FÖR ELEKTRISK CHOCK!

Ta aldrig ut eller sätt in elkabelns stickpropp med fuktiga eller våta händer. Se till att noga följa anvisningarna vid montering och anslutning.

- Dra i nödfall ut stickproppen ur uttaget.
- Dra inte ut stickproppen ur uttaget genom att dra i sladden.
- Dra ut stickproppen ur uttaget före alla rengörings- eller underhållsarbeten.
- En skadad strömförsörjningskabel måste omedelbart bytas ut av leverantören eller kundservice.
- Apparaten får inte användas om dess kabel eller stickpropp är skadad.
- Förutom de rengörings- och underhållsarbeten som beskrivs i den här bruksanvisningen ska inga ingrepp göras på apparaten.

## 20 Montage

---

### 20.1 Packa upp apparaten

Förpackningen måste vara oskadad. Kontrollera apparaten med avseende på transportskador. En skadad apparat ska på inga villkor anslutas. Kontakta leverantören vid eventuella skador.

#### **OBSERVERA**

För att undvika person- och saksador ska apparaten endast transporteras förpackad.

### Avlägsna transportskydd

Apparaten är skyddad för transporten. Avlägsna allt förpackningsmaterial, folier och tejp. Limrester kan avlägsnas med tvättbensin. Avlägsna alla tejp- och förpackningsdelar, även från apparatens insida.

### Anvisningar för transport

Spara originalförpackningen och alla förpackningsformdelar. Transportera apparaten endast i sin originalförpackning.

### 20.2 Förbereda apparaten för montering

#### **VARNING**



#### **RISK FÖR ELEKTRISK CHOCK!**

Monteringsarbeten och elektrisk ledningsdragning får endast utföras av auktoriserad elektriker i enlighet med nationellt gällande föreskrifter och normer, inklusive brandskyddsåtgärder.

- Felaktig anslutning kan förstöra kraftelektroniken.
- Typskyltens anslutningsdata måste stämma överens med elnätets.
- Apparaten får endast anslutas till ett korrekt jordat skyddskontakt-uttag.



## OBSERVERA

Anslutningsdata finns att läsa på typskylten och i kapitlet "Tekniska data" i den här bruksanvisningen.

Öppna köksfläkten. Typskylten sitter inuti köksfläkten.

## OBSERVERA

### RISK FÖR PERSONSKADA!

- Det behövs två personer för att montera köksfläkten.
- Kontrollera innan du borrar i en vägg eller i taket att det inte finns några elledningar eller andra dolda rör eller ledningar där du vill borra.
- Använd endast monteringsmaterial som är lämpat för taket och väggarna.

### Val av driftsätt

Köksfläkten kan användas i såväl frånluftsdrift (b) som cirkulationsdrift (a).

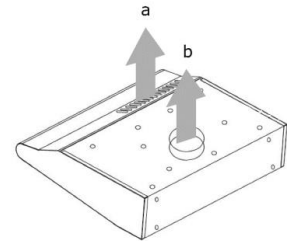

1. Välj driftsätt.
2. Skjut filtergallrets stängningsanordning inåt.
3. Ta försiktigt ut filtergallret.
4. Urvalsknapp för önskat driftsätt finns i fläkten.
5. Vrid urvalsknappen 45° till det önskade driftsättet.

För frånluftsdrift ska urvalelementet (4) vara insatt.

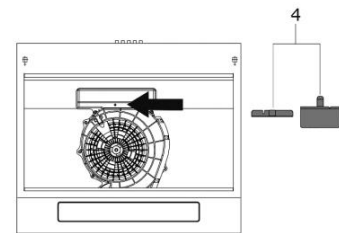

För cirkulationsdrift tar du ut urvalelementet (4).

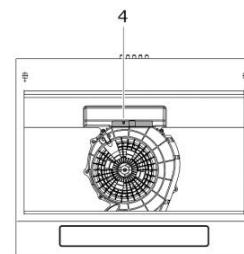

Apparaten ska

- sättas upp på ett sådant sätt att stickproppen är tillgänglig.
- inte anslutas till elnätet med ett grenuttag eller förlängningssladdar.
- inte användas utomhus.
- monteras i enlighet med de föreskrivna minimiavstånden.

## Minimiavstånd

Vid monteringen måste följande minimiavstånd hållas mellan hushållshällens överkant och köksfläktens underkant:

	Avstånd (a)
Elspisar	650 mm
Gasspisar	700 mm
maximalt	750 mm

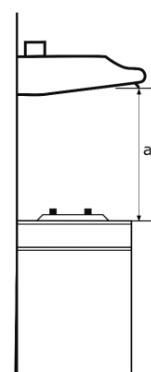

## OBSERVERA

Om köksfläkten byggs in över en gasspis och monteringsanvisningarna för gashällen anger ett större avstånd ska detta större avstånd beaktas.

	APPARATDIMENSIONER I MM
a	335
b	598
c	142
d	545
e	235-238



Bild 9 Apparattendimensioner

## 20.3 Vaggmontering vid franluftsdrift

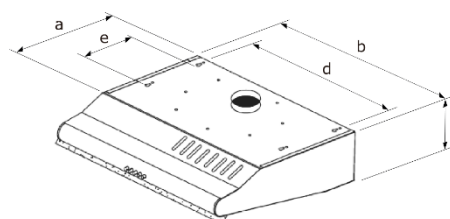

### LIVSFARA!

Franluften far inte ledas in i en rokkanal eller skorsten. Det ar inte tillatet att leda in franluften i ett schakt som fungerar som luftutsugning for eldstader. Tillbakasugna forbranningsgaser kan orsaka forgiftning.

- Koksflakten far inte forbindas med andra franluftskanaler till vilka andra apparater redan ar installerade som drivs med andra energikallor an el (t.ex. varmvattenberedare, gasspisar osv.).
- Beakta officiella foreskrifter for franluftsledningen.
- Pa grund av olika byggforeskrifter ar en gemensam anvandning av koksflaktar och skorstensbundna eldningsstallen som kol- eller fotogenkaminer och gaseldade varmekallor i samma rum underkastade vissa begransningar.

Vid franluftsdrift renas den insugna luften via fettfiltret och leds sedan ut i det fria genom en franluftskanal. Sorj darfor alltid for tillracklig tilluft.

Franluften leds till ett ventilationsschakt eller ut utomhus.

- Vid anslutning till ett ventilationsschakt far franluftsslangen inte skjutas in for langt.
- Nar franluften leds ut utomhus rekommenderar vi att fasta en luftventil (ingar ej) pa utsidan.

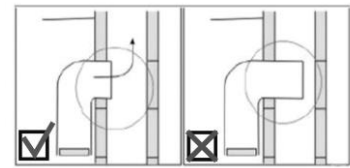

### Oppna kanalutgang b (se bild 2)

1. Skjut in en sparskruvmejsel under det lilla locket pa apparatens ovansida.
2. Lyft upp locket.
3. Boj loss locket i fastpunkterna.
4. Satt in medfoljande franluftsstuts.  
Se till att kanalutgang b pa apparatens baksida (utan bild) forblir stangd.



Bild 10 Franluftsdrift



Bild 11 Montera franluftsslang

### Montera köksfläkten på en vägg

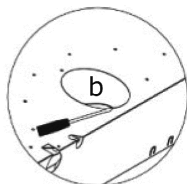
1. Markera köksfläktens position på väggen. Markeringarna måste överensstämma med de 2 nyckelhålsöppningarna (monteringsupphängningar) på köksfläktens baksida.
2. Fäst de medföljande 2 skruvarna i väggen. Skruva inte in för långt.
3. Passa in köksfläkten med monteringsupphängningen i de 2 skruvhuvudena. Skruvarna måste vara i den smalare ursparningen.
4. Skruva åt skruvarna och kontrollera om installationen mellan köksfläkten och väggen är stabil.
5. Fäst köksfläkten i väggen med ytterligare 2 skruvar genom de runda säkerhetsöppningarna.
6. Montera frånluftsslangen på frånluftsstutsen (bild 3).

	<b>APPARATDIMENSIONER I MM</b>
d	545
f	520
i	124

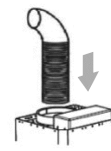
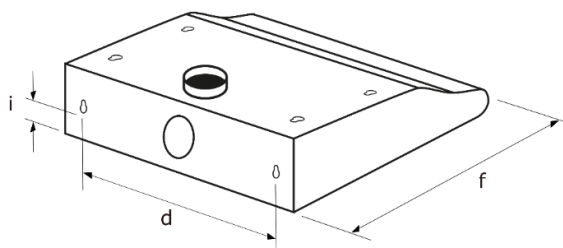

### 20.4 Montering i cirkulationsdrift

För cirkulationsdrift behöver ett aktivkolfiler sättas in. När aktivkolfiltret är inmonterat minskar frånluftseffekten.

Den insugna luften renas först via ett fettfilter och därefter via ett extra aktivkolfiler och leds sedan tillbaka till köket. Luftutloppsöppningarna på skorstenen måste vara öppna så att den renade luften kan strömma ut i rummet obehindrat.



Bild 12 Cirkulationsdrift

Vid cirkulationsdrift är det viktigt att se till att ventilationsöppningarna (a) inte är övertäckta och att den renade luften obehindrat kan strömma ut i rummet (bild 4).

### Sätta in aktivkolfilter

1. Skjut filtergallrets stängningsanordning inåt.
2. Ta försiktigt ut filtergallret.
3. Haka på aktivkolfiltret i lufttransportörens stift och vrid medurs till dess att det hakar i.
4. Kontrollera om filtret sitter ordentligt.
5. Sätt tillbaka filtergallret.

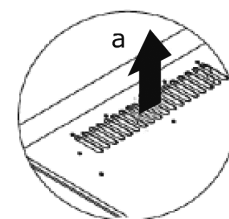
### OBSERVERA

Aktivkolfilter är en tillvalsprodukt. Det beställs via kundservice<sup>9</sup>.

### 20.5 Skåpmontering

1. Markera köksfläktens position i skåpet. Markeringarna på mottagningsplatsen måste överensstämja med de 4 nyckelhålsöppningarna (monteringsupphängningar) på köksfläktens ovansida.
2. Fäst de medföljande 4 skruvarna på skåpet. Dra inte åt för hårt.
3. Passa in köksfläkten med monteringsupphängningen i de 4 skruvhuvudena, varvid de 4 skruvarna måste vara i den smalare ursparningen.
4. Skruva åt skruvarna och kontrollera om installationen mellan köksfläkt och skåp är stabil.
5. Fäst köksfläkten i skåpet med ytterligare 4 skruvar genom de runda säkerhetsöppningarna.

---

<sup>9</sup> Kundservice Tfn. +49 2944 9716-760

## 21 Idrifttagning

Sörj alltid för tillräcklig ventilation i rummet när köksfläkten används tillsammans med gasspisar eller andra apparater som drivs med flytande bränsle.







- Det är inte tillåtet att använda fläkten över en kol- eller vedeldad eldstad.
- Flambara inga rätter under köksfläkten.
- Öppna aldrig gastillförseln till gasspishällar när det inte står kokkärl på spishällen.
- Använd alltid köksfläkten med fettfilter. Fett och olja kan lätt antändas vid överhettning. Övervaka därför ständigt matberedningen.
- Rengör eller byt ut filtren regelbundet.

Sätt på fläkten när du påbörjar tillagningen och låt den vara på ett par minuter efter avslutad tillagning. Det är det effektivaste sättet att bli av med köksos.

1. Sätt in kontakten i uttaget.
2. Koppla in belysningen.
3. Koppla in köksfläkten med PÅ/AV-knappen.
4. Ställ in önskat fläktsteg.
5. Stäng av köksfläkten med PÅ/AV-knappen efter avslutad tillagning.

### 21.1 Manöverpanel



KNAPPAR	FUNKTION
 	<p><b>Belysning</b></p> <p>Knapp för in- och urkoppling av belysningen.</p>
<p>0</p> 	<p><b>AV/OFF</b></p> <p>Knapp för avstängning av apparaten.</p>
<p>•    ••    •••</p>   	<p><b>Inkoppling</b></p> <ul style="list-style-type: none"> <li>• = lägsta fläktsteget</li> <li>•• = mellersta fläktsteget</li> <li>••• = högsta fläktsteget</li> </ul>

## 21.2 Minskad miljöpåverkan

- Anpassa fläktstegen till mängden köksos.
- Sörj för tillräcklig tilluft när du använder köksfläkten.
- Iaktta avståndet mellan spisens överkant och köksfläktens underkant, som anges i bruksanvisningen, för att uppnå en optimal effekt.
- Byt eller rengör filtren (fettfilter/matosfilter) med regelbundna intervall.
- Stäng av köksfläkten efter avslutad matlagning.
- Aktivera eftergångstid för köksfläktar som har denna funktion.
- Släck lamporna efter avslutad matlagning.

## 22 Skötsel och underhåll



### VARNING



### RISK FÖR ELEKTRISK CHOCK!

Apparaten får inte vara kopplad till elnätet under underhåll eller rengöring. Koppla ur apparaten och dra ut stickproppen eller koppla ur eller skruva ur säkringen före alla underhålls- och rengöringsarbeten.

Rengör aldrig apparaten med ång- eller högtryckstvätt. Fukt kan tränga in i elektriska komponenter.

- Het ånga kan skada plastdelar.
- Apparaten måste vara torr innan du använder den igen.
- Använd inga skurmedel eller aggressiva rengöringsmedel.
- För inte in vassa föremål i motorns skyddsgaller eller i andra elektriska delar.
- Kontrollera aldrig filtrets skick när köksfläkten är igång.
- Använd köksfläkten endast med insatta lampor, för att undvika risken för elektrisk chock.



### OBSERVERA



Se till att anpassa vattentemperaturen under rengöringen. **RISK FÖR SKÅLLNING.**

## 22.1 Rengöra apparaten

Av hygieniska skäl behöver köksfläkten rengöras regelbundet. Hur ofta den behöver rengöras beror på hur och hur mycket den används.

1. Skjut filtergallrets stängningsanordning inåt.
2. Ta försiktigt ut filtergallret.
3. Rengör kåpan in- och utvändigt med en mjuk och fuktig trasa och varmt såpvatten. Använd milda rengöringsmedel. Använd inte starka rengöringsmedel, borste eller skursand.
4. Torka med en mjuk trasa.
5. Sätt tillbaka filtergallret.
6. Anslut apparaten till elnätet efter avslutad rengöring.

## 22.2 Rengöra fettfilter

**! VARNING**

### BRANDFARA!

Iaktta intervallen för rengöring och byte av filter. Om intervallen inte hålls föreligger brandrisk på grund av ansamlat fett.

Byt ut fettfiltret regelbundet. Hur ofta det behöver bytas ut beror på hur och hur mycket det används.

- 1) kåpa
- 2) fläktmotor
- 3) filter i fibertyg

1. Skjut filtergallrets stängningsanordning inåt.
2. Ta försiktigt ut filtergallret.
3. Ta ut filterskenorna.
4. Ta ut filtret och sätt in ett nytt.
5. Fäst filtret med filterskenorna.
6. Sätt tillbaka filtergallret.
7. Anslut apparaten till strömförsörjningen.

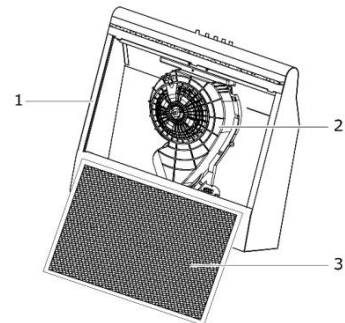

Dessa filter kan varken tvättas eller återanvändas. Kasta filtren i hushållssoporna.



## 22.3 Byta aktivkolfilter

Aktivkolfiltren måste bytas ut varje halvår eller minst varje år beroende på hur köksfläkten används. Dessa filter kan varken tvättas eller återanvändas.

För att säkerställa en fullgod upptagning av dofter måste mängden aktivt kol vara anpassad efter fläktens lufteffekt. Det aktiva kolets höga kvalitet garanterar en effektiv upptagning av köksdofter vid normal användning av köksfläkten. Använd därför endast originalkolfilter och byt ut dem regelbundet.

1. Skjut filtergallrets stängningsanordning inåt.
2. Ta försiktigt ut filtergallret.
3. Vrid aktivkolfiltret moturs till dess att det lossar från medbringarna i plast. Kasta i hushållssoporna.
4. Haka på det nya aktivkolfiltret i lufttransportörens stift och vrid medurs. Kontrollera om filtret sitter ordentligt.
5. Sätt tillbaka filtergallret.
6. Anslut apparaten till strömförsörjningen.

## 22.4 Byta lampor



### VARNING



### RISK FÖR ELEKTRISK CHOCK!

Koppla ur apparaten och dra ut stickproppen eller koppla ur eller skruva ur säkringen innan du byter lampor.



### OBSERVERA



### RISK FÖR BRÄNNSKADA!

Lamporna får inte vidröras förrän apparaten har kopplats ur och lamporna har svalnat helt.

Lamporna ska inte täckas med en värmeisolering eller annat material.

## SE

Belysningsmedel: 220-240 V, max. 4 W  
Lamphållare: E 14

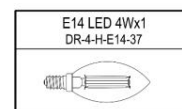
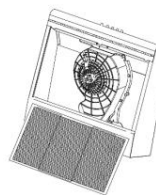

1. Ta ut filtergallret för att byta lamporna.
2. Ta ut defekta lampor moturs och byt ut mot nya.
3. Vidrör inte den nya lampan direkt med fingrarna utan använd en ren tygtrasa för att skruva in den.
4. Sätt in den nya lampan ordentligt och vrid in den medurs.
5. Sätt sedan försiktigt tillbaka filtergallret i köksfläkten.
6. Anslut apparaten till strömförsörjningen igen.

### 22.5 Ta apparaten ur drift

Koppla ur apparaten genom att dra ut stickproppen eller koppla ur eller skruva ur säkringen.

## 23 Avhjälpa fel

Reparationer på elektriska apparater får endast utföras av kvalificerade och auktoriserade eltekniker. En felaktig eller inte fackmässigt utförd reparation kan innebära en fara för användaren och leder till förlorad rätt till garantianspråk.

STÖRNING	MÖJLIGA ORSAKER	ÅTGÄRDER
Belysningen fungerar inte.	Lamporna är trasiga.	Byt lampor (se kapitel 4.4).
Apparaten fungerar inte.	Stickproppen är inte i.	Anslut apparaten till elnätet. Kontrollera om stickproppen sitter ordentligt i uttaget.
	Strömavbrott	Kontrollera om strömförsörjningen fungerar och om säkringarna är intakta.
Köksfläkten är igång, men köksoset är kvar.	Filtret är smutsigt.	Rengör eller byt ut filtret (se kapitel 4).
	Vid frånluftsdrift	Kontrollera frånluftsslangen. Varje vinkel förkortar frånluftseffekten.

## 24 Kundservice

---

Kontakta kundservice om felet inte kan avhjälpas med de tidigare nämnda hänvisningarna. Utför i detta fall inga ytterligare arbeten själv, och framför allt inte på apparatens elektriska delar.

### **VIKTIGT**

Ett besök av kundservicetekniker är inte kostnadsfritt ens under garantitiden om det rör sig om en felaktig användning eller ett av de beskrivna felen.

### **Behörig kundservice:**

EGS GmbH

Dieselstraße 1

33397 Rietberg / TYSKLAND

Kundtelefon för Tyskland: +49 2944 9716-760

Beneluxländerna: +492944-9716790

Övrigt: +492944-9716733

E-post: **kontakt@egs-gmbh.de**

Internet: **www.egs-gmbh.de**

Följande uppgifter behöver lämnas för att behandla ditt ärende:

- 1) Modell
- 2) Version
- 3) Batch
- 4) EAN

liksom fullständig adress, telefonnummer och beskrivning av problemet.

Uppgifter om apparaten finns att läsa på typskylten som sitter inuti köksfläkten, bakom filterenheten.

## 25 Garantivillkor

---

Som köpare av en Dalbach-apparat har du rätt till garantierna i köpekontraktet med din handlare. Vidare lämnar vi även en garanti enligt följande villkor:

### Ersättningsperiod

Garantin gäller i 24 månader från inköpsdatum (köpehandlingar behöver uppvisas). Under de första 6 månaderna åtgärdas defekter på apparaten utan kostnad. Detta förutsatt att apparaten är tillgänglig för reparation utan alltför stor insats. Under de följande 18 månaderna måste köparen kunna styrka att defekten redan fanns vid leveransen.

Vid kommersiell användning (t.ex. i hotell, personalmatsalar), eller vid gemensam användning av flera hushåll, gäller garantin i 12 månader från inköpsdatum (köpehandlingar behöver uppvisas). Under de första 6 månaderna åtgärdas defekter på apparaten utan kostnad. Detta förutsatt att apparaten är tillgänglig för reparation utan alltför stor insats. Under de följande 6 månaderna måste köparen kunna styrka att defekten redan fanns vid leveransen.

Om garantin tas i anspråk förlängs garantin varken för apparaten eller för de nyinsatta delarna.

### Felåtgärdandets omfattning

Inom de nämnda tidsperioderna åtgärdar vi alla fel på apparaten som kan härledas till bristfälligt utförande eller materialfel. Utbytta delar blir vår egendom.

### Följande utesluts:

Normalt slitage, uppsätlig eller vårdslös åverkan, skador som uppkommer på grund av underlåtenhet att iaktta bruksanvisningen, felaktig installation eller anslutning till fel nätspänning, skador som uppkommer på grund av kemisk eller elektrotermisk inverkan eller genom andra onormala miljöförhållanden, skador på glas, lack eller emalj och eventuella färgskillnader samt defekta glödlampor.

Likaså utesluts defekter på apparaten som kan härledas till transportskador. Vi ger heller ingen ersättning om – utan vårt särskilda, skriftliga godkännande – arbeten har utförts på Dalbach-apparaten av ej auktoriserade personer eller om delar från andra företag har använts. Detta förbehåll gäller inte för felfria arbeten som utförts av kvalificerat fackfolk med våra originaldelar för anpassning av apparaten till gällande tekniska skyddsföreskrifter i ett annat EU-land.

### Tillämpningsområde

Vår garanti gäller för apparater som inhandlats i ett EU-land och som används i Förbundsrepubliken Tyskland eller Österrike.

För apparater som inhandlats i ett EU-land och som används i ett annat EU-land beviljas ersättning inom ramen för respektive lands gängse garantivillkor. Skyldighet att lämna garanti består endast då apparaten motsvarar de tekniska föreskrifterna i det land där garantianspråket görs gällande.

### För reparationsuppdrag utanför garantitiden gäller:

- Om en apparat repareras ska reparationsfakturorna betalas direkt och utan avdrag.
- Om en apparat kontrolleras eller om en påbörjad reparation inte genomförs, debiteras ett fast pris för resekostnader och arbetsinsats.
- Rådgivningen genom vår kundrådgivningscentral är kostnadsfri (se kapitel Kundservice).

## 26 Tekniska Data

MODELL	UBH60-01
Tryckknapp	4
Elektrisk anslutning [V/Hz]	220-240 / 50~60
Effektförbrukning [W]	49
Lampeffekt [W]	4
Dimensioner [BxDxH]	600x500x140
Nettovikt [kg]	5,6
EAN-nr. [Inoxlook]	4016572013153
Filter i fibertyg	1x ACWH-601
Aktivkolfilter, tillval	1x C06
Artikelnr.	1010035
EAN	4016572007312

\*Med förbehåll för tekniska ändringar. \*

Alla apparatspecifika uppgifter på energietiketten är fastställda av apparattillverkaren enligt europeiska standardiserade mättningsförfaranden under laborieförhållanden. De specificeras i EN 61591. Apparaten faktiska energiförbrukning i hushållet beror på installationsplatsen och på användningen och kan därför vara högre än de värden som apparatens tillverkare anger för standardförhållanden.

### CE-överensstämmelse

Den här apparaten uppfyller vid tidpunkten för sin marknadsintroduktion kraven i rådets direktiv 2014/30/EU om tillnärmning av medlemsstaternas lagstiftning om elektromagnetisk kompatibilitet och direktiv 2014/35/EU om användningen av elektrisk utrustning inom vissa spänningsgränser.

Den här apparaten är CE-märkt och har en försäkran om överensstämmelse för granskning av ansvariga marknadskontrollmyndigheter.

## 27 Avfallshantering

---

### Bortskaffande av förpackningsmaterial



Förpackningsmaterialet ska källsorteras. Papp och kartong ska gå som returpapper och folier sorteras efter material.

### Bortskaffande av apparaten



Apparaten är försedd med symbolen av en överkorsad soptunna, enligt EU-direktivet för bortskaffande 2012 / 19 / EU.



Det säkerställer att produkten bortskaffas på korrekt sätt.

### Gamla apparater får inte kastas som hushållsavfall!

Varje användare är förpliktigad enligt lag att bortskaffa gamla apparater korrekt (t.ex. på en kommunal uppsamlingsplats) och inte kasta dem i de vanliga hushållssoporna. Detta säkerställer att gamla apparater återvinns fackmässigt och att skadliga effekter på miljön undviks.

Före bortskaffandet ska uttjänta gamla apparater göras obrukbara:

- Dra ut stickproppen ur uttaget.
- Ta loss stickproppen från nätkabeln.

Barn kan ofta ha svårt att inse vilka risker som föreligger vid hanteringen av hushållsapparater.

Håll barn under uppsikt och låt dem inte leka med apparaten.

# Dalbach

GGV HANDELSGES. MBH & CO. KG  
AUGUST-THYSSEN-STR. 8  
D-41564 KAARST  
GERMANY

UBH60-01\_D1-0\_FI-DK-SE\_2021-02



# Dalbach

**Hotte aspirante  
UBH60-01**

Instructions d'utilisation et d'installation

## Préliminaire

Veillez lire attentivement le présent mode d'emploi avant de procéder à la mise en service de l'appareil. Il contient des consignes de sécurité importantes pour l'installation, le fonctionnement et l'entretien de l'appareil. Une utilisation adéquate est essentielle pour une consommation d'énergie efficace et réduit la consommation en énergie pendant le fonctionnement.

Une mauvaise utilisation de l'appareil peut être source de danger, surtout pour les enfants.

Conservez le mode d'emploi pour pouvoir vous y reporter ultérieurement. Remettez-le au nouveau propriétaire de l'appareil. Si vous avez des questions relatives à des sujets qui n'ont pas été traités de manière suffisamment détaillée dans le présent mode d'emploi ou si vous souhaitez recevoir un nouveau mode d'emploi, contactez le service après-vente en Allemagne<sup>1</sup>.

Le fabricant travaille constamment au développement continu de tous les types et modèles. Nous nous réservons le droit d'apporter des modifications concernant la forme, l'équipement et la technologie et nous comptons donc sur votre compréhension.

## Utilisation conforme

L'appareil est prévu pour une utilisation privée/domestique. Si l'appareil est utilisé à d'autres fins ou d'une autre manière que celle décrite dans le présent mode d'emploi, le fabricant décline toute responsabilité pour les éventuels dommages.

Les transformations ou les modifications sur l'appareil sont interdites pour des raisons de sécurité.

---

<sup>1</sup> Service après-vente Tél. +49 2944 9716-760

## Se familiariser avec l'appareil

### Contenu de la livraison

- 1 appareil
- 1 filtre non-tissé
- 1 raccord de sortie d'air
- 1 matériel de montage
- 1 mode d'emploi

### Description de l'appareil

- 1) Boîtier
- 2) Éclairage
- 3) Boutons de commande
- 4) Filtre en grillage
- 5) Verrouillages

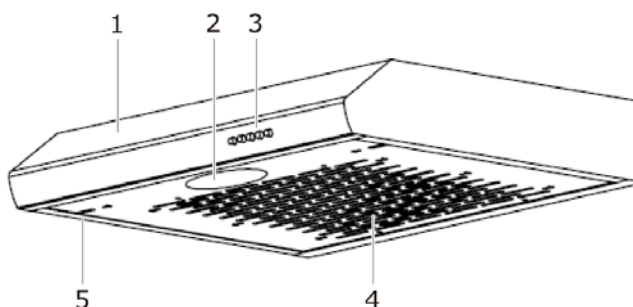

### Non inclus dans la livraison (à commander auprès du service après-vente<sup>2</sup>)

- Filtre à charbon actif en mode recyclage
- Tuyau d'évacuation d'air en mode évacuation
- Adaptateur de conduit décoratif

### Accessoires pour l'installation

ILLUSTRATION	NOMBRE	DESIGNATION
	1x	raccord de sortie d'air
	1x	matériel de montage

<sup>2</sup> Service après-vente Tél. +49 2944 9716-760

## Sommaire

<b>1</b>	<b>Pour votre sécurité</b> .....	<b>6</b>
1.1	Sécurité et responsabilité .....	7
1.2	Sécurité et avertissements.....	7
<b>2</b>	<b>Installation</b> .....	<b>8</b>
2.1	Déballer l'appareil .....	8
2.2	Installation de l'appareil : Préparations .....	8
2.3	Montage mural en mode d'évacuation d'air .....	11
2.4	Installation en mode recyclage .....	13
2.5	Encastrement dans un meuble .....	14
<b>3</b>	<b>Mise en service</b> .....	<b>14</b>
3.1	Panneau de commande .....	15
3.2	Réduire l'impact sur l'environnement .....	16
<b>4</b>	<b>Entretien et nettoyage</b> .....	<b>16</b>
4.1	Nettoyage de l'appareil .....	17
4.2	Nettoyer le filtre à graisses .....	17
4.3	Changer le filtre à charbon actif.....	18
4.4	Changer l'ampoule .....	18
4.5	Mise hors tension de l'appareil .....	19
<b>5</b>	<b>Dépannage</b> .....	<b>20</b>
<b>6</b>	<b>Service après-vente</b> .....	<b>21</b>
<b>7</b>	<b>Conditions de garantie</b> .....	<b>22</b>
<b>8</b>	<b>Caractéristiques techniques</b> .....	<b>23</b>
<b>9</b>	<b>Élimination</b> .....	<b>24</b>
<b>10</b>	<b>Voor uw veiligheid</b> .....	<b>28</b>
10.1	Veiligheid en verantwoordelijkheid .....	29
10.2	Veiligheid en waarschuwingen .....	29
<b>11</b>	<b>Montage</b> .....	<b>30</b>
11.1	Apparaat uitpakken .....	30
11.2	Het apparaat voor de montage voorbereiden.....	30
11.3	Wandmontage bij luchtafvoermodus .....	34
11.4	Montage in recirculatiemodus .....	36
11.5	Kastmontage .....	37
<b>12</b>	<b>Ingebruikneming</b> .....	<b>37</b>
12.1	Bedieningspaneel .....	38
12.2	Verminderen van de effecten voor het milieu.....	38
<b>13</b>	<b>Onderhoud en verzorging</b> .....	<b>39</b>

13.1	Reinigen van het apparaat .....	40
13.2	Vetfilter reinigen .....	40
13.3	Actief koolstoffilter wisselen .....	41
13.4	Lamp verwisselen .....	41
13.5	Apparaat buiten gebruik nemen.....	42
<b>14</b>	<b>Problemen verhelpen.....</b>	<b>43</b>
<b>15</b>	<b>Klantenservice .....</b>	<b>44</b>
<b>16</b>	<b>Garantievoorwaarden .....</b>	<b>45</b>
<b>17</b>	<b>Technische gegevens .....</b>	<b>46</b>
<b>18</b>	<b>Verwijdering .....</b>	<b>47</b>

# 1 Pour votre sécurité

---

Lisez attentivement le mode d'emploi et les autres documents qui accompagnent le produit pour une utilisation sûre et conforme, et conservez-les pour une utilisation ultérieure. Toutes les consignes de sécurité dans ce mode d'emploi sont marquées d'un symbole d'avertissement. Elles indiquent très tôt les dangers potentiels. Lisez et respectez impérativement les informations suivantes.

## Explication des consignes de sécurité

### **DANGER**

signale une situation dangereuse qui entraîne la mort ou des blessures graves en cas de non-respect !

### **AVERTISSEMENT**

signale une situation dangereuse pouvant entraîner la mort ou des blessures graves en cas de non-respect !

### **PRUDENCE**

signale une situation dangereuse pouvant provoquer des blessures de gravité mineure ou moyenne en cas de non-respect !

### **ATTENTION**

signale une situation qui entraîne des dommages matériels en cas de non-respect.



**RISQUE D'ELECTROCUTION**



**RISQUE DE BRULURES / RISQUE D'EBOUILLANEMENT**

## 1.1 Sécurité et responsabilité

### Sécurité des enfants et des personnes à capacité restreinte

 **DANGER**

#### RISQUE D'ASPHYXIE !

Les produits d'emballage (p. ex. les films plastiques, les éléments en polystyrène) sont potentiellement dangereux pour les enfants. Tenir les emballages hors de portée des enfants.

 **DANGER**

Cet appareil ne convient pas aux personnes (y compris les enfants) ayant des capacités physiques, sensorielles ou mentales limitées, ou manquant d'expérience et/ou de savoir-faire, à moins qu'ils soient surveillés par une personne responsable de leur sécurité ou qu'ils aient reçu des instructions d'utilisation de l'appareil de la part de cette dernière. Les enfants doivent être sous surveillance pour s'assurer qu'ils ne jouent pas avec l'appareil.

## 1.2 Sécurité et avertissements

 **DANGER**



#### RISQUE D'ÉLECTROCUTION !

Ne touchez jamais la fiche du cordon avec des mains humides ou mouillées lorsque vous la branchez ou débranchez. L'appareil doit être posé et raccordé conformément aux instructions du mode d'emploi.

- En cas d'urgence, retirez immédiatement la fiche de la prise.
- Ne débranchez pas la fiche de la prise en tirant sur le câble.
- Débranchez la fiche de la prise avant toute opération de nettoyage ou d'entretien.
- Si le câble d'alimentation est endommagé, il doit être remplacé immédiatement par le fournisseur, le revendeur ou par le service après-vente.
- N'utilisez plus l'appareil si le cordon ou la fiche est endommagé.
- N'effectuez aucune intervention sur l'appareil hormis les travaux de nettoyage et d'entretien décrits dans ce mode d'emploi.

## 2 Installation

---

### 2.1 Déballez l'appareil

L'emballage ne doit présenter aucun dommage. Vérifiez tout dommage lié au transport de l'appareil. Ne raccordez en aucun cas un appareil endommagé. En cas de dommage, contactez le fournisseur.

#### **PRUDENCE**

Transportez l'appareil uniquement emballé pour éviter les dommages corporels et matériels.

### Enlever la protection de transport

L'appareil est protégé pendant le transport. Enlevez tous les emballages, films et rubans adhésifs. Les restes de colle peuvent être enlevés avec de l'essence de nettoyage. Retirez aussi tous les rubans adhésifs et pièces d'emballage de l'intérieur de l'appareil.

### Consignes pour le transport

Conservez le carton et l'emballage d'origine. Ne transportez l'appareil que dans l'emballage d'origine.

### 2.2 Installation de l'appareil : Préparations

#### **AVERTISSEMENT**



#### **RISQUE D'ÉLECTROCUTION !**

Les travaux d'installation et le câblage électrique ne doivent être effectués que par un électricien qualifié, conformément aux réglementations et normes en vigueur dans votre pays, y compris les mesures de sécurité incendie.

- Un mauvais raccordement peut causer des dysfonctionnements dans l'électronique de puissance.
- Les données de raccordement sur la plaque signalétique doivent impérativement correspondre à celles du réseau électrique.
- Ne raccordez l'appareil qu'à une mise à la terre-prise de courant installée dans les règles de l'art.



## REMARQUE

Les données de raccordement se trouvent sur la plaque signalétique et dans le chapitre « Données techniques » du présent mode d'emploi.

Ouvrez la hotte aspirante. La plaque signalétique se trouve à l'intérieur de l'appareil.

### PRUDENCE

## RISQUE DE BLESSURE !

- Pour monter la hotte aspirante, deux personnes sont nécessaires.
- Vérifiez avant de percer un mur ou un plafond qu'aucune ligne électrique ni de tuyau et de conduit caché ne s'y trouve.
- Utilisez uniquement le matériel de montage adapté à la nature du plafond et du mur.

## Sélection du mode de fonctionnement

La hotte aspirante peut être utilisée en mode évacuation d'air (b) et en mode recyclage de l'air (a).

1. Sélectionnez le mode.
2. Poussez les verrouillages du filtre en grillage vers l'intérieur.
3. Retirez prudemment le filtre en grillage.
4. Le bouton de sélection du mode de fonctionnement souhaité de la hotte se trouve sur le ventilateur.
5. Tournez le bouton de sélection à 45° sur le mode d'évacuation correspondant.

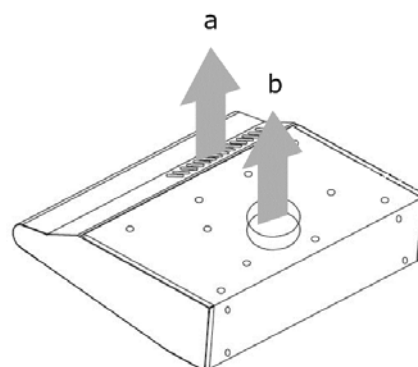

L'élément de sélection (4) est enclenché en mode évacuation d'air.

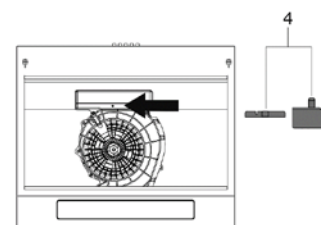

Déclenchez l'élément de sélection (4) en mode recyclage de l'air.

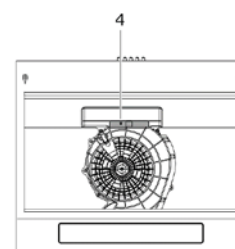

## Appareil

- l'appareil de sorte que la fiche secteur soit accessible.
- Ne branchez pas l'appareil au réseau électrique en utilisant des multiprises ou des rallonges.
- n'utilisez pas l'appareil en plein air.
- installez l'appareil en respectant les distances minimales prescrites.

## Distances minimales

Lors de l'installation de la hotte, respectez les distances minimales suivantes entre le point le plus haut de la plaque de cuisson et le bas de la hotte :

	Distance (a)
Plaque électrique	650 mm
Plaque au gaz	700 mm
maximum	750 mm

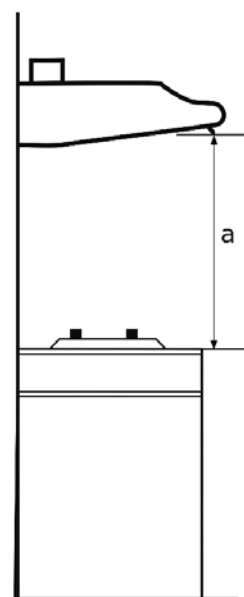

## REMARQUE

Si la hotte est installée au-dessus d'une cuisinière à gaz et les instructions de montage de la cuisinière à gaz exigent une plus grande distance, celle-ci doit être prise en compte.

	DIMENSIONS DE L'APPAREIL EN MM
a	335
b	598
c	142
d	545
e	235-238

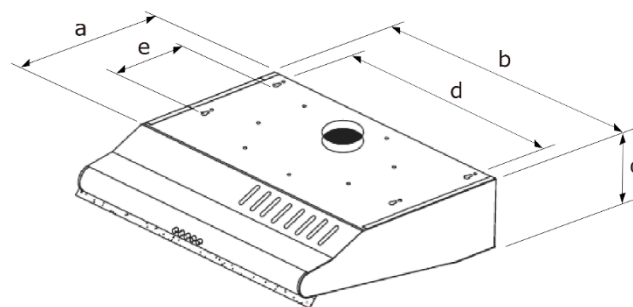

## 2.3 Montage mural en mode d'évacuation d'air

### DANGER

#### DANGER DE MORT !

L'air expulsé ne doit pas être amené dans une cheminée à fumée ou à évacuation. Il n'est pas permis d'évacuer l'air expulsé dans une conduite servant à la ventilation de locaux abritant des appareils de chauffage. Les gaz de combustion refoulés peuvent provoquer des intoxications.

- La hotte ne doit pas être raccordée à d'autres conduits d'évacuation utilisés par d'autres appareils alimentés par des sources d'énergie autres que l'électricité (p. ex. la chaudière, la cuisinière à gaz, etc.).
- Les réglementations légales d'évacuation de l'air vicié doivent être respectées.
- L'utilisation simultanée dans une même pièce d'une hotte et d'un système de chauffage à cheminée comme les poêles à charbon ou à mazout et les chaudières à gaz, est soumise à certaines restrictions selon les réglementations sur la construction en vigueur dans le pays.

En mode d'évacuation, l'air aspiré est nettoyé par le filtre à graisse puis évacué vers l'extérieur par le conduit d'évacuation. Veillez donc à une alimentation en air suffisante.

L'air évacué peut être dirigé dans une conduit d'aération ou vers l'extérieur.

- Lors du raccordement à une conduite d'aération, le tuyau d'évacuation d'air ne doit pas être trop enfoncé dans la conduite.
- En mode d'évacuation de l'air vers l'extérieur, il est recommandé de poser un clapet d'aération sur la partie extérieure (non compris dans la livraison).

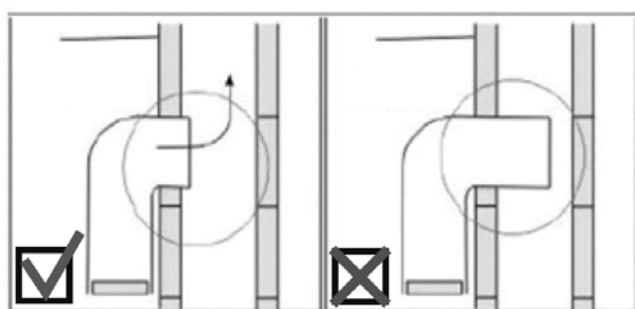

### Ouvrir la sortie du canal b (voir III. 2)

1. Insérez un tournevis à tête plate sous le petit couvercle sur le dessus de l'appareil.
2. Retirez le couvercle.
3. Pliez le couvercle aux points de fixation.
4. Insérez le raccord de sortie d'air fourni.  
Veillez à ce que la sortie du canal b à l'arrière de l'appareil (non illustré) reste fermée.

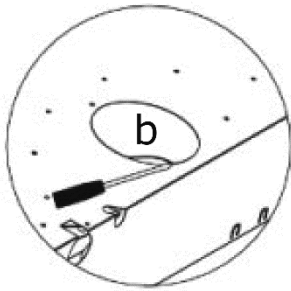

III. 3 Mode évacuation d'air

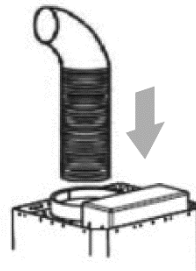

III. 2 Monter le tuyau d'évacuation d'air

### Monter la hotte aspirante sur le mur

1. Marquez la position de la hotte aspirante sur le mur. Les marques doivent correspondre aux 2 trous de serrure (supports de montage) à l'arrière de la hotte.
2. Fixez les 2 vis fournies au mur. Ne vissez pas à fond.
3. Installez la hotte avec le support de fixation dans les 2 têtes de vis. Les vis doivent être dans la plus petite encoche.
4. Serrez les vis et vérifiez si l'installation entre la hotte aspirante et le mur est stable.
5. Fixez la hotte aspirante avec 2 autres vis dans les ouvertures de sécurité de trou rond au mur.
6. Montez le tuyau d'évacuation d'air sur le raccord de sortie d'air (III. 3).

	DIMENSIONS DE L'APPAREIL EN MM
d	545
f	520
i	124

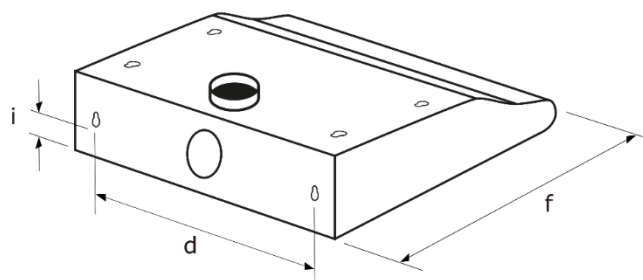

## 2.4 Installation en mode recyclage

Si l'appareil est utilisé en mode recyclage, il est nécessaire de placer un filtre à charbon actif. Si le filtre à charbon actif est installé, le débit d'air évacué est réduit.

L'air aspiré est d'abord dirigé vers le filtre à graisses puis vers un filtre à charbon actif supplémentaire et épuré avant d'être retourné dans la cuisine. Les sorties d'air sur le conduit doivent être ouvertes afin que l'air épuré puisse circuler librement dans la pièce.

En mode recyclage de l'air, veillez à ce que les fentes d'aération (a) ne soient pas obstruées et que l'air recyclé circule librement dans la pièce (III. 4).

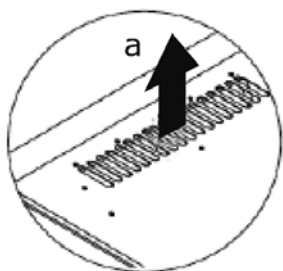

III. 4 Mode recyclage de l'air

### Insérer le filtre à charbon actif

1. Poussez les verrouillages du filtre en grillage vers l'intérieur.
2. Retirez prudemment le filtre en grillage.
3. Accrochez le filtre à charbon actif dans les broches du circuit d'air et tournez dans le sens des aiguilles d'une montre jusqu'à ce qu'il s'enclenche.
4. Vérifiez si le filtre est bien fixé.
5. Réinsérez le filtre en grillage.

## REMARQUE

Le filtre à charbon actif est en option. À commander auprès du service après-vente<sup>3</sup>.

### 2.5 Encastrement dans un meuble

1. Marquez la position de la hotte aspirante dans l'élément. Les marquages doivent correspondre aux 4 trous (supports de montage) sur le dessus de la hotte aspirante.
2. Fixez les 4 vis fournies sur le meuble. Ne serrez pas trop fort.
3. Installez la hotte aspirante avec le support de fixation dans les 4 têtes de vis, les 4 vis doivent alors se trouver dans l'encoche la plus petite.
4. Serrez les vis et vérifiez si l'installation entre la hotte aspirante et l'élément est stable.
5. Fixez la hotte aspirante avec 4 autres vis dans les ouvertures de sécurité de trou rond sur l'élément.

## 3 Mise en service

---

Veillez toujours à ce que l'apport d'air soit suffisant dans la pièce si la hotte est utilisée simultanément avec une cuisinière à gaz ou avec d'autres appareils à combustible liquide.

- L'utilisation de la hotte n'est pas permise au-dessus d'un foyer à charbon ou au bois.
  - Ne flambez pas des aliments sous la hotte.
  - N'ouvrez pas l'alimentation en gaz des tables de cuisson à gaz tant que la vaisselle n'est pas posée sur la table.
  - Utilisez toujours la hotte aspirante avec un filtre à graisse. Les graisses et les huiles peuvent facilement s'enflammer en cas de surchauffe. Surveillez donc toujours les aliments sur le feu.
  - Nettoyez ou remplacez régulièrement le filtre.
- 











<sup>3</sup> Service après-vente Tél. +49 2944 9716-760

Allumez la hotte aspirante au début de chaque cuisson et éteignez-la quelques minutes après la cuisson. Les vapeurs de cuisine sont ainsi éliminées très efficacement.

1. Branchez la fiche dans la prise.
2. Allumez l'éclairage.
3. Allumez la hotte aspirante avec le bouton MARCHE/ARRET.
4. Réglez la vitesse de ventilation souhaitée.
5. Après cuisson, éteignez la hotte aspirante avec le bouton MARCHE/ARRET.

### 3.1 Panneau de commande



BOUTONS	FONCTION
 	<b>Éclairage</b> Bouton-poussoir pour allumer et éteindre l'éclairage
 	<b>ARRÊT/OFF</b> Bouton-poussoir pour éteindre l'appareil
 	<b>Démarrer</b> <ul style="list-style-type: none"> <li>• = Vitesse de ventilation faible</li> <li>•• = Vitesse de ventilation moyenne</li> <li>••• = Vitesse de ventilation élevée</li> </ul>
 	
 	

## 3.2 Réduire l'impact sur l'environnement

- Ajustez les vitesses de ventilation en fonction de l'intensité des vapeurs de cuisson.
- Veillez à ce que l'apport d'air soit suffisant lorsque la hotte aspirante est en service.
- Respectez la distance entre le point le plus haut de la cuisinière et le bas de la hotte aspirante conformément à la notice de montage pour obtenir un maximum de rendement.
- Nettoyez ou remplacez à intervalles réguliers le filtre (filtre à graisse/filtre anti-odeurs).
- Éteignez la hotte après cuisson.
- Activez la fonction Durée Marche si la hotte aspirante en dispose.
- Éteignez l'éclairage après cuisson.

## 4 Entretien et nettoyage

---

### AVERTISSEMENT



#### RISQUE D'ÉLECTROCUTION !

L'appareil ne doit pas être branché sur secteur pendant l'entretien ou le nettoyage. Avant toute opération d'entretien ou de nettoyage, éteignez l'appareil et débranchez la fiche du secteur ou commutez ou bien retirez le fusible.

Ne jamais nettoyer l'appareil avec des nettoyeurs à vapeur ou à haute pression. De l'humidité pourrait pénétrer dans les composants électriques.

- La vapeur chaude pourrait endommager les pièces en plastique.
- Laissez l'appareil sécher avant de l'utiliser à nouveau.
- N'utilisez pas de produits d'entretien abrasifs et agressifs.
- N'insérez aucun objet pointu au travers de la grille de protection du moteur ou dans les autres pièces électriques.
- Ne vérifiez jamais l'état du filtre lorsque la hotte aspirante est en marche.
- N'utilisez la hotte aspirante que si la lampe est allumée pour éviter tout risque d'électrocution.

### PRUDENCE



Lors du nettoyage, choisissez une température d'eau qui empêche tout **RISQUE D'ÉBOUILLANEMENT.**



## 4.1 Nettoyage de l'appareil

Nettoyez régulièrement la hotte aspirante à cause de l'hygiène. La fréquence de nettoyage dépend du nombre d'heures de service et d'utilisation.

1. Poussez les verrouillages du filtre en grillage vers l'intérieur.
2. Retirez prudemment le filtre en grillage.
3. Nettoyez l'intérieur et l'extérieur de la carcasse avec un chiffon doux et humide à l'eau chaude et au savon. Utilisez un détergent doux. N'utilisez pas de détergent agressif, de brosse ou de sable.
4. Séchez avec un chiffon doux.
5. Réinsérez le filtre en grillage.
6. Après le nettoyage, branchez l'appareil au réseau électrique.

## 4.2 Nettoyer le filtre à graisses

### AVERTISSEMENT

### RISQUE D'INCENDIE !

Respectez les intervalles de remplacement et de nettoyage du filtre. Le dépôt de graisse pourrait provoquer un incendie en cas de non-respect.

Remplacez régulièrement le filtre à graisses. La fréquence de remplacement dépend du nombre d'heures de service et d'utilisation.

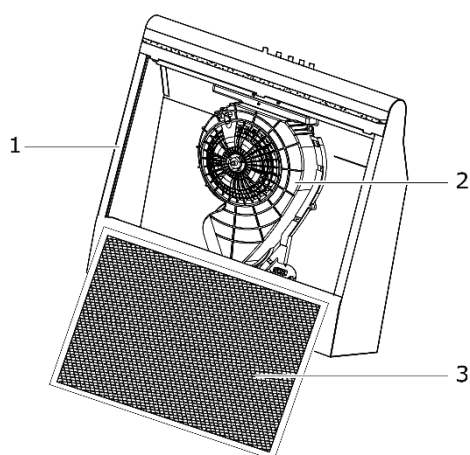

- 1) Boîtier
- 2) Moteur de ventilateur
- 3) Filtre non-tissé

1. Poussez les verrouillages du filtre en grillage vers l'intérieur.
2. Retirez prudemment le filtre en grillage.
3. Retirez le filtre de son rail.
4. Enlevez le matériau non-tissé et insérez un nouveau filtre non-tissé.
5. Fixez le matériau non-tissé sur les rails du filtre.
6. Réinsérez le filtre en grillage.
7. Branchez l'appareil sur secteur.

Ce filtre ne doit pas être lavé ou réutilisé. Éliminez le filtre avec les ordures ménagères.

### 4.3 Changer le filtre à charbon actif

Selon l'utilisation de la hotte aspirante, changez les filtres à charbon actif tous les six mois ou minimum une fois par an. Ce filtre ne doit pas être lavé ou réutilisé.

Afin de garantir une absorption parfaite des odeurs, le volume de charbon actif doit être adapté au débit d'air de la hotte aspirante. La haute qualité du charbon actif garantit une absorption efficace des odeurs de cuisine si la hotte aspirante est utilisée à un degré normal. Utilisez donc uniquement un filtre d'origine et remplacez-le régulièrement.

1. Poussez les verrouillages du filtre en grillage vers l'intérieur.
2. Retirez prudemment le filtre en grillage.
3. Tournez le filtre à charbon actif dans le sens antihoraire jusqu'à ce qu'il se détache de la languette en plastique. Éliminez-le avec les ordures ménagères.
4. Accrochez le nouveau filtre à charbon actif dans les broches du circuit d'air et tournez dans le sens des aiguilles d'une montre. Vérifiez si le filtre est bien fixé.
5. Réinsérez le filtre en grillage.
6. Branchez l'appareil sur secteur.

### 4.4 Changer l'ampoule



#### RISQUE D'ÉLECTROCUTION !

Avant de changer l'ampoule, éteignez l'appareil et débranchez la fiche du secteur ou commutez ou bien retirez le fusible.

**! PRUDENCE****RISQUE DE BRÛLURES !**

Touchez l'ampoule qu'après avoir éteint l'appareil et après que l'ampoule ait complètement refroidi.

Ne recouvrez pas l'ampoule avec un isolant thermique ou autre matériau.

Caractéristiques ampoule : 220-240 V, max. 4 W

Douille : E 14

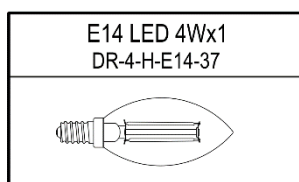
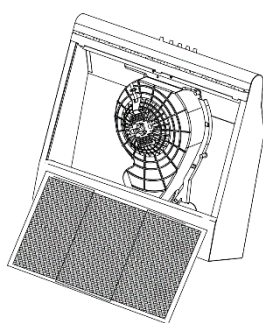

1. Retirez le filtre en grillage pour remplacer l'ampoule.
2. Tournez l'ampoule grillée dans le sens anti-horaire.
3. Ne touchez pas la nouvelle ampoule avec les mains ; utilisez un chiffon propre pour la visser.
4. Fixez avec précaution la nouvelle ampoule dans le support de douille et tournez-la dans le sens des aiguilles d'une montre.
5. Réinsérez avec précaution le filtre en grillage dans la hotte aspirante.
6. Branchez de nouveau l'appareil sur l'alimentation électrique.

## 4.5 Mise hors tension de l'appareil

Pour éteindre l'appareil, débranchez la fiche d'alimentation de la prise de courant ou commutez ou bien retirez le fusible.

## 5 Dépannage

Les réparations sur les appareils électriques ne doivent être effectuées que par un technicien qualifié. Une réparation incorrecte ou effectuée de manière inappropriée peut être la cause de dangers pour l'utilisateur et entraîne la perte de la garantie.

DÉFAUT	CAUSES POSSIBLES	SOLUTIONS
L'éclairage ne marche pas.	L'ampoule est défectueuse.	Changez l'ampoule (voir chapitre 4.4).
L'appareil ne fonctionne pas.	La fiche n'est pas branchée.	Branchez l'appareil sur secteur. Vérifiez si la fiche secteur est bien branchée sur la prise.
	Coupure de courant	Vérifiez si l'alimentation électrique fonctionne et que les fusibles sont intacts.
La hotte aspirante fonctionne mais les vapeurs de cuisine ne sont pas évacuées.	Le filtre est encrassé.	Nettoyez ou remplacez le filtre (voir chapitre 4).
	en mode évacuation d'air	Vérifiez le tuyau d'évacuation d'air. Les angles réduisent le débit d'air évacué.

## 6 Service après-vente

---

Si le défaut n'est pas éliminé à l'aide des indications ci-dessus, contacter le service après-vente. Dans ce cas, n'effectuer aucune autre manipulation, surtout sur les composants électriques de l'appareil.



- En cas de mauvaise manipulation ou s'il s'agit d'une panne décrite ci-dessus, la visite du technicien du service après-vente vous sera facturée même pendant la période de garantie.

### Adresse du service après-vente :

EGS GmbH  
Dieselstraße 1  
33397 Rietberg / ALLEMAGNE  
Allemagne: 02944-9716760  
Benelux: +492944-9716790  
Autres: +492944-9716733  
E-mail: **kontakt@egs-gmbh.de**

Site Web: **www.egs-gmbh.de**

Entrer les demandes de réparation en ligne ou scanner le QR-code (voir au dos du mode d'emploi).

Pour un traitement rapide de la demande de réparation, préparer les informations suivantes :

- 1) Modèle
- 2) Version
- 3) Lot
- 4) EAN

ainsi que votre adresse complète, votre numéro de téléphone et la description du problème.

Les caractéristiques spécifiques à l'appareil figurent sur la plaque signalétique à l'intérieur ou à l'arrière de l'appareil.

## 7 Conditions de garantie

---

À l'achat d'un appareil Dalbach, vous jouissez des droits de garantie légaux résultant du contrat d'achat vous liant à votre vendeur. En plus, une garantie vous est accordée dans les conditions suivantes :

### **Durée de la garantie**

La garantie est valable 24 mois à compter de la date d'achat (fournir la preuve d'achat). Au cours des 6 premiers mois, les défauts de l'appareil sont réparés gratuitement. Toutefois, il est impératif que l'appareil soit accessible sans difficultés majeures pour procéder aux réparations. Dans les 18 mois restants, l'acheteur doit prouver que le vice existait déjà à la livraison.

En cas d'utilisation commerciale (par ex. dans les hôtels, les cantines) ou d'usage collectif par plusieurs ménages, la période de garantie est de 12 mois à compter de la date d'achat (fournir la preuve d'achat). Au cours des 6 premiers mois, les défauts de l'appareil sont réparés gratuitement. Toutefois, il est impératif que l'appareil soit accessible sans difficultés majeures pour procéder aux réparations. Dans les 6 mois restants, l'acheteur doit prouver que le vice existait déjà à la livraison.

Toute réparation ou tout remplacement de pièce ne prolonge en aucun cas la durée de la période de garantie.

### **Cadre d'élimination des défauts**

Dans les délais définis ci-dessus, nous réparons tous les défauts prouvés de fabrication ou de matériaux. Les pièces remplacées deviennent notre propriété.

### **Sont exclus de la garantie :**

Les dommages dus à l'usure normale, les dommages causés intentionnellement ou par négligence, les dommages résultant du non-respect du mode d'emploi, une installation ou un montage non conforme ou le raccordement à une tension de réseau incorrecte, les dommages dus à l'influence chimique ou électrothermique ou à d'autres conditions ambiantes anormales, les bris de verre, les dommages sur la peinture ou les dommages sur les surfaces émaillées et les potentielles différences de coloris ainsi que les ampoules grillées.

Sont également exclus de la garantie les défauts liés au transport de l'appareil. Aucune prestation ne sera octroyée, si des personnes non autorisées ont manipulé l'appareil Dalbach ou ont utilisé des pièces non originales, sans notre autorisation expressément écrite. Cette restriction ne s'applique pas si les travaux sont effectués dans les règles de l'art par un personnel qualifié et avec nos pièces d'origine pour adapter l'appareil aux dispositions de protection techniques d'un autre pays membre de l'U.E.

### **Portée de la garantie**

La garantie s'applique pour les appareils achetés dans un pays de l'U.E. et qui sont en service en Allemagne ou en Autriche.

Pour les appareils qui ont été acquis dans un pays de l'U.E. et qui ont été emmenés dans un autre pays de l'U.E., les prestations sont consenties dans le cadre des conditions de garantie applicables pour ce pays de l'U.E. Il ne peut y avoir obligation de prestation de garantie que si l'appareil répond aux prescriptions techniques du pays dans lequel le droit de garantie est réclamé.

### **Les conditions suivantes s'appliquent pour les ordres de réparation en dehors de la période de garantie :**

- Après réparation de l'appareil, les factures de réparation sont dues immédiatement et doivent être réglées sans déduction.
- Si l'appareil est révisé ou si une réparation entamée n'est pas terminée, un forfait de déplacement et de travaux est facturé.
- L'assistance par notre service client est gratuite (voir chapitre Service après-vente).

## 8 Caractéristiques techniques

MODELE	UBH60-01
Bouton-poussoir	quadruple
Branchement électrique [V/Hz]	220-240 / 50~60
Consommation d'électricité [W]	49
Puissance de l'ampoule [W]	4
Dimensions [lxPxH]	600x500x140
Poids net [kg]	5,6
N° EAN [aspect inox]	4016572411430
Filtre non-tissé	1x ACWH-601
Filtre à charbon actif, en option	1x C06
N° d'article	1010035
EAN	4016572007312

\* Sous réserve de modifications techniques. \*

Toutes les données de l'appareil sur le label énergétique ont été déterminées par le fabricant de l'appareil selon des procédés de mesure normalisés au niveau européen et dans des conditions de laboratoire. Elles sont décrites dans la norme EN 61591. La consommation réelle d'énergie des appareils ménagers dépend du lieu d'installation et de l'utilisation. Elle peut donc être supérieure aux valeurs définies par le fabricant de l'appareil dans des conditions normales.

### Conformité CE

Au moment de sa mise sur le marché cet appareil répond aux exigences définies par les directives du Conseil pour l'harmonisation des prescriptions légales des États membres de l'U.E. en matière de compatibilité électromagnétique RL 2014/30/UE et concernant l'utilisation d'équipements basse tension 2014/35/UE.

Cet appareil porte le marquage CE et dispose d'une déclaration CE de conformité qui peut être inspectée par les autorités de surveillance du marché compétentes.

## 9 Élimination

---

### Élimination de l'emballage



Éliminez l'emballage proprement trié. Éliminez les cartons et les cartons ondulés dans la collecte de vieux papier et éliminez les films dans celle des matières recyclages.

### Élimination de l'appareil



L'appareil porte le symbole illustré ci-contre, conformément à la directive européenne 2012/19/UE en matière de mise au rebut.

Elle garantit que le produit soit éliminé de manière réglementaire.

### **Ne pas éliminer les appareils usagés avec les ordures ménagères !**

Tout utilisateur est tenu, de par la loi, d'éliminer les appareils usagés séparément des ordures ménagères et de les amener (p.ex. dans un point de collecte municipal. Ainsi, il est garanti que les appareils usagés sont recyclés correctement et les conséquences négatives sur l'environnement évitées.

Les appareils usagés doivent être rendus inutilisables avant leur mise au rebut :

- Retirer la fiche de la prise
- Débrancher la fiche du câble secteur

Les enfants ne sont pas conscients des dangers encourus lorsqu'ils manipulent les appareils ménagers.

Veillez à la surveillance des enfants et ne les laissez pas jouer avec l'appareil.



## Inleiding

Leest u de gebruiksaanwijzing aandachtig door voordat u het apparaat in gebruik neemt. De gebruiksaanwijzing bevat belangrijke veiligheidsrichtlijnen voor de montage, het gebruik en het onderhoud van het apparaat. Correcte bediening draagt aanzienlijk bij aan het efficiënte gebruik van energie en minimaliseert het energieverbruik tijdens de werking.

Oneigenlijk gebruik van het apparaat kan gevaarlijk zijn, vooral voor kinderen.

Bewaar de gebruiksaanwijzing voor toekomstig gebruik. Geef het door aan een eventuele volgende eigenaar. Als u vragen hebt over onderwerpen die in deze gebruiksaanwijzing niet voldoende gedetailleerd worden beschreven of als u een nieuwe gebruiksaanwijzing wilt ontvangen neem dan contact op met de klantenservice<sup>4</sup> Duitsland.

De fabrikant werkt voortdurend aan de verdere ontwikkeling van alle typen en modellen. Heeft er daarom begrip voor, dat we ons het recht moeten voorbehouden om de vorm, uitrusting en technologie te veranderen.

## Reglementair gebruik

Het apparaat is bedoeld voor privé gebruik in huishoudens. Wordt het apparaat anderszins gebruikt of anders gebruikt dan in deze gebruiksaanwijzing beschreven is, dan aanvaardt de fabrikant geen aansprakelijkheid voor enige schade.

Modificaties of wijzigingen aan het apparaat zijn om veiligheidsredenen niet toegestaan.

---

<sup>4</sup> Klantenservice Tel. +49 2944 9716-760

## Het apparaat leren kennen

### Leveringsomvang

- 1x Apparaat
- 1x Vliesfilter
- 1x Afzuiglucht aansluitstuk
- 1x Montagemateriaal
- 1x Gebruiksaanwijzing

### Beschrijving apparaat

- 1) Behuizing
- 2) Verlichting
- 3) Bedieningsknoppen
- 4) Filterrooster
- 5) Sluitingen

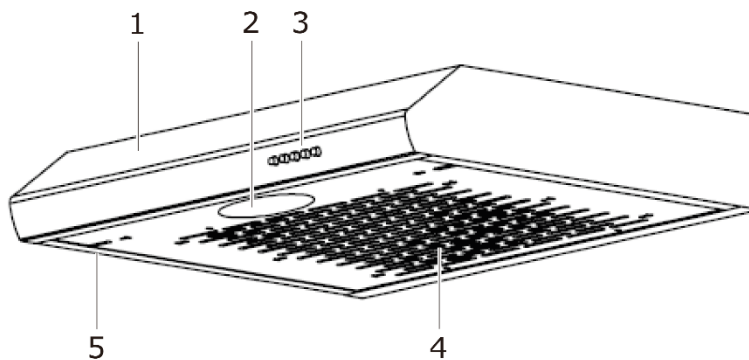

### Niet inbegrepen bij de leveringsomvang (bestellen<sup>5</sup> bij de klantenservice)

- Actief koolstoffilter voor recirculatiemodus
- Afvoerlucht slang voor luchtafvoermodus
- Decoratief schouwopzetstuk

---

<sup>5</sup> Klantenservice tel. +49 2944 9716-760

## Accessoires voor de inbouw

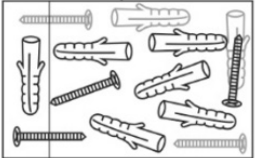
AFBEELDING	AANTAL	BENAMING
	1x	Afzuiglucht aansluitstuk
	1x	Montagemateriaal

## 10 Voor uw veiligheid

---

Lees voor een veilig en correct gebruik de gebruiksaanwijzing en andere productgerelateerde documentatie zorgvuldig en bewaar deze voor later gebruik. Alle veiligheidsaanwijzingen in deze gebruiksaanwijzing zijn gemarkeerd met een waarschuwingssymbool. Ze wijzen in een vroeg stadium op mogelijke gevaren. Deze informatie absoluut lezen en opvolgen.

### Verklaring van de veiligheidsaanwijzingen

#### **GEVAAR**

Geeft een gevaarlijke situatie aan die, als deze niet wordt vermeden, de dood of ernstig letsel tot gevolg heeft!

#### **WAARSCHUWING**

Geeft een gevaarlijke situatie aan die, als deze niet wordt vermeden, de dood of ernstig letsel tot gevolg kan hebben!

#### **VOORZICHTIG**

Geeft een gevaarlijke situatie aan die, als deze niet wordt vermeden, licht of relatief gering letsel tot gevolg kan hebben!

#### **OPGELET**

Geeft een situatie aan die, als deze niet wordt vermeden, tot materiële schade leidt.



**GEVAAR VOOR ELEKTRISCHE SCHOK**



**VERBRANDINGSGEVAAR/KANS OP BRANDWONDEN**

## 10.1 Veiligheid en verantwoordelijkheid

### Veiligheid van kinderen en personen met beperkte vaardigheden

#### GEVAAR

#### VERSTIKKINGSGEVAAR!

Verpakkingsdelen (bijv. folies, piepschuim) kunnen gevaarlijk zijn voor kinderen. Verpakkingsmateriaal buiten het bereik van kinderen houden.

#### GEVAAR

Dit apparaat is niet bestemd voor gebruik door personen (inclusief kinderen) met beperkte lichamelijke, sensorische of geestelijke vermogens of met een gebrek aan ervaring en/of kennis, tenzij deze onder toezicht staan van een persoon die voor hun veiligheid verantwoordelijk is of instructies hebben gekregen over het gebruik van het apparaat. Kinderen moeten onder toezicht staan, om ervoor te zorgen dat ze niet met het apparaat spelen.

## 10.2 Veiligheid en waarschuwingen

#### GEVAAR



#### GEVAAR VOOR ELEKTRISCHE SCHOK!

Raak de stekker van het netsnoer nooit aan met natte of vochtige handen wanneer u de stekker in het stopcontact steekt en de stekker uit het stopcontact haalt. Monteer en sluit het apparaat alleen aan volgens de gebruiksaanwijzing.

- Haal in geval van nood de stekker onmiddellijk uit het stopcontact.
- Trek de stekker niet aan de kabel uit het stopcontact.
- Trek de stekker uit het stopcontact voordat u met schoonmaken of onderhoud begint.
- Een beschadigde voedingskabel moet onmiddellijk worden vervangen door de leverancier, dealer of klantenservice.
- Het apparaat niet meer gebruiken als de kabel of stekker beschadigd is.
- Met uitzondering van de in de gebruiksaanwijzing beschreven reinigings- en onderhoudswerkzaamheden geen handelingen aan het apparaat uitvoeren.

## 11 Montage

---

### 11.1 Apparaat uitpakken

De verpakking moet onbeschadigd zijn. Het apparaat op transportschade controleren. Een beschadigd apparaat nooit aansluiten. Wendt u zich in geval van schade aan de leverancier.

#### **VOORZICHTIG**

Het apparaat mag alleen verpakt worden getransporteerd worden om persoonlijk letsel en materiële schade te voorkomen.

### Transportbeveiliging verwijderen

Het apparaat is voor het transport beschermd. Verwijder alle verpakkingen, folies en plakband. Lijmresten kunnen met terpentine worden verwijderd. Verwijder alle plakband en verpakking uit de binnenkant van het apparaat.

### Transportaanwijzingen

Originele doos en voorgevormde piepschuimdelen bewaren. Het apparaat alleen in originele verpakking transporteren.

### 11.2 Het apparaat voor de montage voorbereiden

#### **WAARSCHUWING**



#### **GEVAAR VOOR ELEKTRISCHE SCHOK!**

De montagewerkzaamheden en elektrische bedrading mogen alleen worden uitgevoerd door een gekwalificeerde elektricien in overeenstemming met alle toepasselijke voorschriften en normen in uw land, inclusief brandveiligheidsmaatregelen.

- Een verkeerde aansluiting kan leiden tot de vernietiging van de vermogenselektronica.
- De aansluitgegevens op het typeplaatje moeten overeenkomen met die van het voedingsnetwerk.
- Sluit het apparaat alleen aan via een volgens de voorschriften geaard stopcontact.

## OPMERKING

De aansluitgegevens vindt u op het typeplaatje en in het hoofdstuk "Technische gegevens" van deze gebruiksaanwijzing.

De afzuigkap openen. Het typeplaatje bevindt zich binnenin het apparaat.

### VOORZICHTIG

## LETSELGEVAAR!

- Om de afzuigkap te monteren, zijn twee personen nodig.
- Bij het boren in een wand of het plafond vooraf controleren of er op die plek geen elektrische kabels of andere verborgen buizen en leidingen zijn.
- Gebruik alleen montage materiaal dat geschikt is voor de toestand van de plafonds en wanden.

## Selectie van de bedrijfsmodus

De afzuigkap kan zowel in de afvoerluchtmodus (b) als in de recirculatiemodus (a) worden gebruikt.

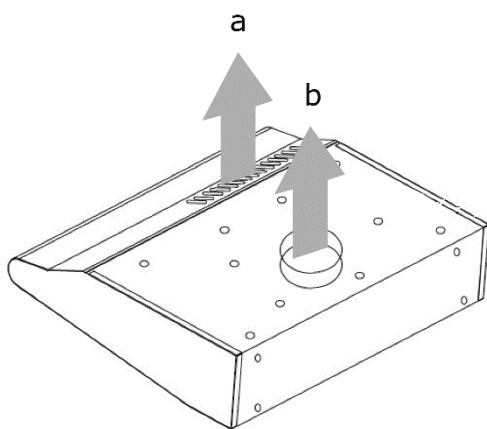

6. Bedrijfsmodus selecteren.
7. Sluitingen van het filterrooster naar binnen schuiven.
8. Filterrooster voorzichtig eruit nemen.
9. Selectieknop voor de gewenste bedrijfsmodus van de afzuigkap is zichtbaar in de ventilator.
10. Selectieknop met 45° naar de juiste activeringsmethode draaien.

## NL

Voor luchtafvoer is het selectie-element (4) geplaatst.

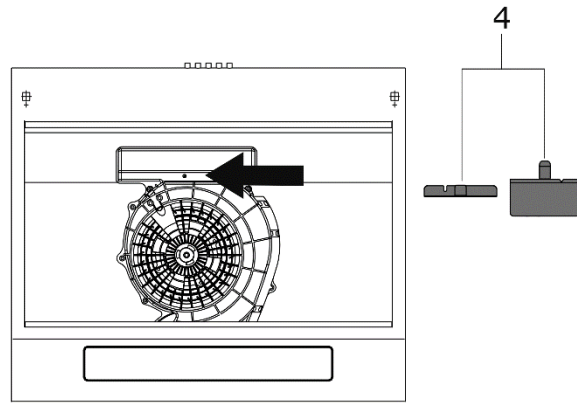

Het selectie-element (4) voor circulatieluchtmodus verwijderen.

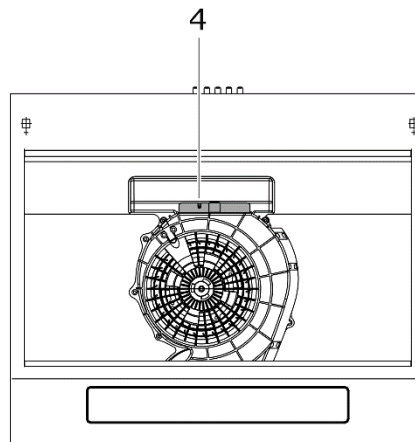

### Apparaat

- zodanig bevestigen, dat de netstekker toegankelijk is.
- Maak geen verbinding met het stroomnet met meervoudige contactdozen of verlengsnoeren.
- Niet buitenshuis gebruiken.
- Volgens de voorgeschreven minimale afstanden monteren.

### Minimumafstanden

Bij de montage van de afzuigkap moeten de volgende minimumafstanden van de bovenkant van de kookplaat tot de onderkant van de afzuigkap worden aangehouden:

	<b>Afstand (a)</b>
Elektrische fornuizen	650 mm
Gasfornuizen	700 mm
maximaal	750 mm



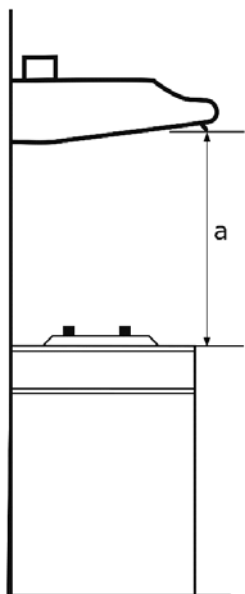

## OPMERKING

Wordt de afzuigkap boven een gasfornuis ingebouwd en de montageaanwijzingen voor de gaskookplaat een grotere afstand aangeven, dan moet absoluut met de grotere afstand rekening worden gehouden.

	AFMETINGEN APPARAAT IN MM
a	335
b	598
c	142
d	545
e	235-238

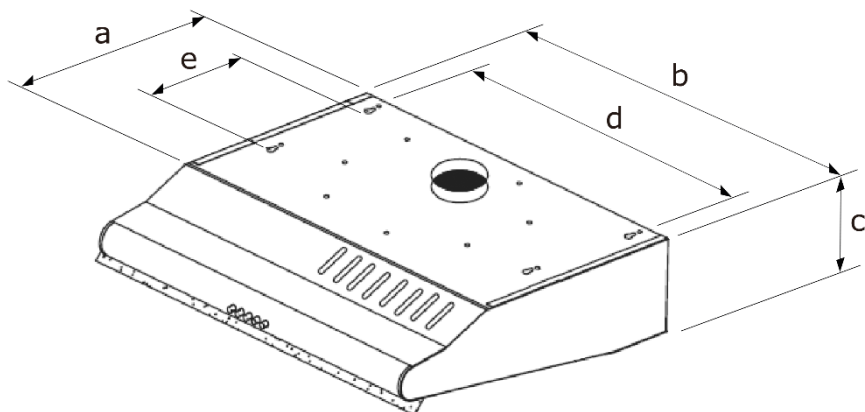

Afb. 5 Afmetingen apparaat

## 11.3 Wandmontage bij luchtafvoermodus

### GEVAAR

#### LEVENSGEVAAR!

De afvoerlucht mag niet worden afgevoerd via een in gebruik zijnde rook- of afvoergasschoorsteen. Het inbrengen van de afvoerlucht in een schacht, die dient voor de ventilatie van ruimten waarin stookinstallaties zijn opgesteld, is niet toegestaan. Terugggezogen verbrandingsgassen kunnen leiden tot vergiftiging.

- De afzuigkap mag niet worden verbonden met afvoerkanalen die al voor andere apparaten worden gebruikt die met andere energiebronnen dan stroom worden aangedreven (bijv. een boiler, gaskachels enz.).
- In principe dienen bij de afvoer van afvoerlucht de officiële en wettelijke voorschriften te worden nageleefd.
- Volgens nationale en regionale bouwvoorschriften gelden er bepaalde beperkingen voor het gezamenlijk gebruik van afzuigkappen en kolen-, olie- of gaskachels die gebruik maken van dezelfde schoorsteen in dezelfde ruimte.

Bij de luchtafvoermodus wordt de aangezogen lucht door het vetfilter gereinigd en vervolgens via een afvoerkanaal naar buiten afgevoerd. Zorg daarom altijd voor voldoende toevoerlucht.

De afvoerlucht wordt in een luchtschacht of naar buiten afgevoerd.

- Bij aansluiting op een luchtschacht mag de afvoerluchtslang niet te ver in de schacht steken.
- Bij het afzuigen van lucht naar buiten wordt aanbevolen om een ventilatieklep aan de buitenkant te bevestigen (niet bij de leveringsomvang inbegrepen).

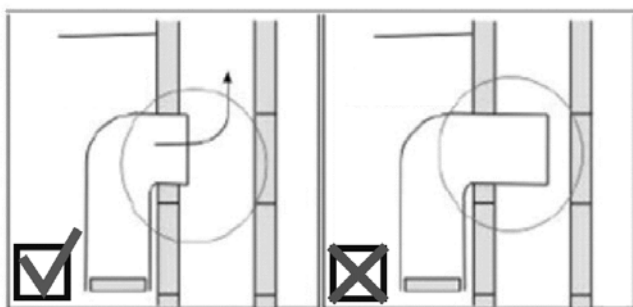

## Kanaaluitgang b openen (zie afb. 2)

5. Platkopschroevendraaier onder het kleine deksel aan de bovenkant van het apparaat schuiven.
6. Deksel eruit tillen.
7. Deksel op de bevestigingspunten buigen.
8. Meegeleverde afvoerluchtaansluiting plaatsen. Ervoor zorgen dat kanaaluitgang b aan de achterkant van het apparaat (zonder afbeelding) gesloten blijft.

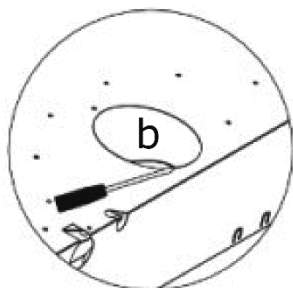

Afb. 7 Afvoerluchtmodus

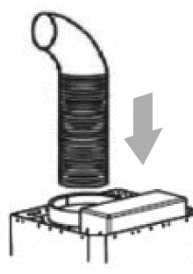

Afb. 6 Afvoerluchtslang monteren

## Afzuigkap aan de wand monteren

7. Positie van de afzuigkap aan de wand markeren. De markeringen moeten overeenkomen met de 2 sleutelgatopeningen (montageophangingen) aan de achterkant van de afzuigkap.
8. De meegeleverde 2 schroeven aan de wand bevestigen. Niet te ver erin draaien.
9. Afzuigkap met de montageophanging in de 2 schroefkoppen plaatsen. Schroeven moeten zich in de smallere uitsparing bevinden
10. Schroeven vastdraaien en controleren of de montage tussen de afzuigkap en de wand stabiel is.
11. Afzuigkap bevestigen aan de wand met nog eens 2 schroeven door de veiligheidsopeningen met ronde gaten.
12. Afvoerluchtslang op de afvoerluchtaansluiting monteren (afb. 3).

	AFMETINGEN APPARAAT IN MM
d	545
f	520
i	124

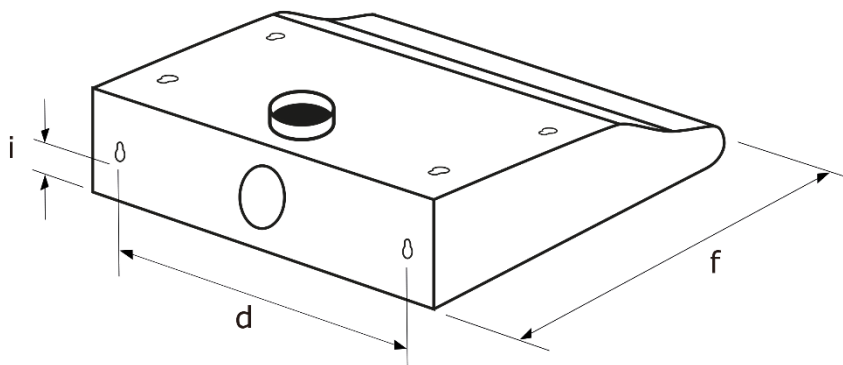

## 11.4 Montage in recirculatiemodus

Voor de recirculatiemodus is de inbouw van actieve koolstoffilters noodzakelijk. Als het actieve koolstoffilter is ingebouwd, wordt de afzuigcapaciteit verminderd.

De aangezogen lucht wordt eerst door het vetfilter en vervolgens door een extra actief koolfilter geleid en komt in gereinigde toestand weer in de keukenruimte terecht. De luchtafvoeropeningen op de schouw moeten open zijn, zodat de schone lucht vrij in de ruimte kan stromen.

Als u de afzuigkap in de recirculatiemodus gebruikt, dient u er rekening mee te houden dat de ventilatiesleuven (a) niet zijn afgedekt en de gereinigde lucht ongehinderd in de ruimte kan uitstromen (afb. 4).

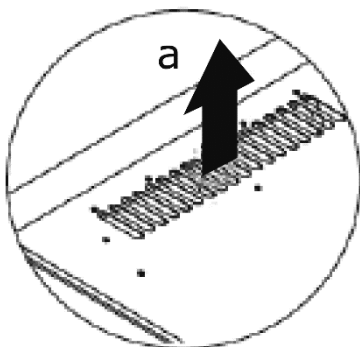

Afb. 8 Recirculatieluchtmodus

### Actief koolstoffilter plaatsen

6. Sluitingen van het filterrooster naar binnen schuiven.
7. Filterrooster voorzichtig eruit nemen.
8. Actief koolstoffilter in de pennen van de luchttransporteur inhaken en rechtsom draaien totdat het inklikt.
9. Controleren, of het filter vast gemonteerd is.
10. Filterrooster terugplaatsen.

## OPMERKING

Het actieve koolstoffilter is optioneel. Bestellen bij de klantenservice<sup>6</sup>.

### 11.5 Kastmontage

6. Markeer de positie van de afzuigkap in de kast. De markeringen op het opneempunt moeten overeenkomen met de 4 sleutelgatopeningen (montageophangingen) aan de bovenzijde van de afzuigkap.
7. De meegeleverde 4 schroeven aan de kast bevestigen. Niet te vast aandraaien.
8. Afzuigkap met de montageophanging in de 4 schroefkoppen plaatsen, waarbij de 4 schroeven in de smallere uitsparing moeten zitten.
9. Schroeven vastdraaien en controleren of de montage tussen de afzuigkap en de kast stabiel is.
10. Afzuigkap bevestigen aan de kast met nog eens 4 schroeven door de veiligheidsopeningen met ronde gaten.

## 12 Ingebruikneming

---

Zorg altijd voor voldoende ventilatie in de ruimte wanneer de afzuigkap samen met gasfornuizen of andere apparaten met vloeibare brandstof wordt gebruikt.

- Boven een kolen- of houtkachel is het gebruik niet toegestaan.
- Geen voedsel flamberen onder de afzuigkap.
- Vermijd het openen van de gastoevoer naar gaskookplaatjes zolang er geen pannen op de kookplaat staan.
- Gebruik de afzuigkap altijd met een vetfilter. Vet of olie kunnen gemakkelijk vlam vatten bij oververhitting. Daarom dient de voedselbereiding altijd onder toezicht te zijn.
- Het filter regelmatig reinigen of vervangen.

---





<sup>6</sup> Klantenservice tel. +49 2944 9716-760

De afzuigkap bij het begin van het koken inschakelen en een paar minuten na het koken weer uitschakelen. Zo worden kookdampen op de meest effectieve manier afgevoerd.

6. Netstekker in het stopcontact steken.
7. Verlichting inschakelen.
8. Afzuigkap met de toets AAN/UIT inschakelen.
9. Gewenste ventilatorstand instellen.
10. Na het koken de afzuigkap met de AAN/UIT-toets uitschakelen.

## 12.1 Bedieningspaneel



TOETSEN	FUNCTIE
 	<p><b>Verlichting</b></p> <p>Toets voor het in- en uitschakelen van de verlichting</p>
<p>0</p> 	<p><b>UIT/OFF</b></p> <p>Toets om het apparaat uit te schakelen</p>
<p>•    ••    •••</p>   	<p><b>Inschakelen</b></p> <ul style="list-style-type: none"> <li>• = laag ventilatorniveau</li> <li>•• = middelste ventilatorstand</li> <li>••• = hoog ventilatorniveau</li> </ul>

## 12.2 Verminderen van de effecten voor het milieu

- De ventilatorstanden aanpassen aan de intensiteit van de kookdampen.
- Zorg voor voldoende toevoerlucht bij het gebruik van de afzuigkap.
- Afstand tussen de bovenkant van het fornuis en de onderkant van de afzuigkap volgens de montageaanwijzingen aanhouden om het best mogelijke effect te bereiken.
- Filter (vetfilter/geurfilter) op regelmatige tijdstippen reinigen of vervangen.
- De afzuigkap na het koken uitschakelen.
- Voor afzuigkappen met nalooptijd deze functie activeren.
- De verlichting na het koken uitschakelen.

## 13 Onderhoud en verzorging

---

### **WAARSCHUWING**



#### **GEVAAR VOOR ELEKTRISCHE SCHOK!**

Het apparaat mag tijdens het onderhoud of de reiniging niet op het stroomnet aangesloten zijn. Vóór alle onderhouds- en reinigingswerkzaamheden het apparaat uitschakelen en de netstekker uit het stopcontact halen of de zekering uitschakelen resp. eruit draaien.

Het apparaat nooit met stoomreinigers of hogedrukreinigers reinigen. Vocht kan in elektrische componenten terechtkomen.

- Hete stoom kan kunststof onderdelen beschadigen.
- Het apparaat moet droog zijn voordat u het weer in gebruik neemt.
- Geen schurende, agressieve schoonmaakmiddelen gebruiken.
- Nooit scherpe voorwerpen in het beschermende rooster van de motor of in andere elektrische delen steken.
- Controleer nooit de filtertoestand terwijl de afzuigkap in werking is.
- Gebruik de afzuigkap alleen als de lamp is geplaatst om het risico van een elektrische schok te voorkomen.

### **VOORZICHTIG**



Tijdens het reinigen moet de watertemperatuur zodanig worden gekozen dat er geen **VERBRANDINGSGEVAAR** bestaat.

## 13.1 Reinigen van het apparaat

Maak om hygiënische redenen de afzuigkap regelmatig schoon. Hoe vaak het reinigen vereist is, is afhankelijk van het aantal bedrijfsuren en het gebruik.

7. Sluitingen van het filterrooster naar binnen schuiven.
8. Filterrooster voorzichtig eruit nemen.
9. De binnenste en buitenste behuizing met een zachte, vochtige doek en warm zeepsop reinigen. Gebruik een mild spoelmiddel. Gebruik geen agressieve schoonmaakmiddelen, borstel of schuurzand.
10. Met een zachte doek droogmaken.
11. Filterrooster terugplaatsen.
12. Apparaat na het reinigen aansluiten op het stroomnet.

## 13.2 Vetfilter reinigen

### WAARSCHUWING

### BRANDGEVAAR!

Filtervervanging en reinigingsintervallen aanhouden. Als u dit niet doet kan brand ontstaan als gevolg van vetafzetting.

Het vetfilter regelmatig vervangen. Hoe vaak de vervanging vereist is, is afhankelijk van het aantal bedrijfsuren en het gebruik.

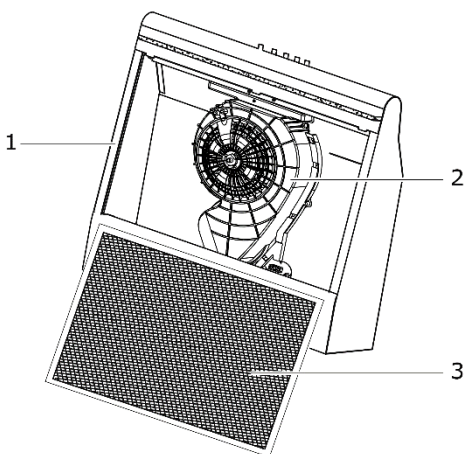

- 1 Behuizing
- 2 Ventilatormotor
- 3 Vliesfilter



8. Sluitingen van het filterrooster naar binnen schuiven.
9. Filterrooster voorzichtig eruit nemen.
10. Filterrails eruit nemen.
11. Vlies verwijderen en een nieuw vliesfilter plaatsen.
12. Vlies met de filterrails bevestigen.
13. Filterrooster terugplaatsen.
14. Sluit het apparaat aan op de stroomnet.

Dit filter kan niet worden gewassen of hergebruikt. Het filter met het huishoudelijk afval weggooien.

### 13.3 Actief koolstoffilter wisselen

Afhankelijk van het gebruik moeten de actiefkoolfilters om de zes maanden worden vervangen, maar ten minste één keer per jaar. Dit filter kan niet worden gewassen of hergebruikt.

Om een perfecte opname van de geuren te garanderen, moet het actieve koolstofvolume worden aangepast aan de luchtcapaciteit van de kap. De hoge kwaliteit van de actieve koolstof garandeert een efficiënte absorptie van keukengeuren bij normaal gebruik van de afzuigkap. Gebruik daarom alleen originele filters en vervang ze regelmatig.

7. Sluitingen van het filterrooster naar binnen schuiven.
8. Filterrooster voorzichtig eruit nemen.
9. Het actieve koolstoffilter linksom draaien totdat het uit de plastic lipjes loskomt. Met het huishoudelijk afval weggooien.
10. Het nieuwe actieve koolstoffilter in de pennen van de luchttransporteur inhaken en rechtsom draaien. Controleren, of het filter vast gemonteerd is.
11. Filterrooster terugplaatsen.
12. Sluit het apparaat aan op de stroomnet.

### 13.4 Lamp verwisselen

#### WAARSCHUWING



#### GEVAAR VOOR ELEKTRISCHE SCHOK!

Vóór het verwisselen van de lamp het apparaat uitschakelen en de netstekker uit het stopcontact halen of de zekering uitschakelen resp. eruit draaien.

## VOORZICHTIG



### VERBRANDINGSGEVAAR!

Raak de lamp pas aan na het uitschakelen van het apparaat en na het volledig afkoelen van de lamp.

Dek de lamp niet af met warmte-isolatie of ander materiaal.

Lampgegevens: 220-240 V, max. 4 W

Fitting: E 14

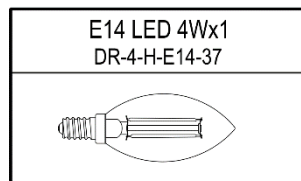
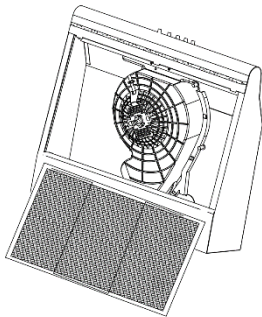

7. Om de lamp te vervangen, verwijdert u het filterrooster.
8. Defecte lamp linksom eruit draaien.
9. Nieuwe lamp niet direct met uw vingers aanraken; gebruik een schone doek om deze erin te schroeven.
10. De nieuwe lamp voorzichtig in de lamphouder steken en rechtsom draaien.
11. Filterrooster voorzichtig terug in de afzuigkap plaatsen.
12. Apparaat opnieuw aansluiten op de stroomnet.

## 13.5 Apparaat buiten gebruik nemen

Om het apparaat uit te schakelen, de stekker uit het stopcontact halen of de zekering uitschakelen resp. eruit draaien.

## 14 Problemen verhelpen

Reparaties aan elektrische apparatuur mogen alleen door een gekwalificeerde elektricien worden uitgevoerd. Een verkeerde of onjuist uitgevoerde reparatie kan gevaar voor de gebruiker opleveren en leidt tot verlies van garantie.

STORING	MOGELIJKE OORZAKEN	MAATREGELEN
Verlichting werkt niet.	Lamp is defect.	De lamp verwisselen (zie hoofdstuk 4.4).
Apparaat werkt niet.	Stekker zit niet in het stopcontact.	Het apparaat op het stroomnet aansluiten. Controleer of de stekker correct in het stopcontact is gestoken.
	Stroomuitval	Controleer of de stroomnet werkt en of de zekeringen intact zijn.
Afzuigkap werkt, maar de keukendampen blijven.	Filter is vervuild.	Reinig of vervang het filter (zie hoofdstuk 4).
	bij afvoerluchtmodus	Afvoerluchtslang controleren. Elke hoek verkort de afzuigprestatie.

## 15 Klantenservice

---

Als de storing niet wordt verholpen door de bovenstaande opmerkingen, neem dan contact op met de klantenservice. Voer in dit geval geen verdere werkzaamheden zelf uit, met name aan de elektrische onderdelen van het apparaat.



- Een bezoek van de servicemonteur in het geval van een verkeerde bediening of van een van de beschreven storingen is ook tijdens de garantieperiode niet kosteloos.

### Adres klantenservice:

EGS GmbH  
Dieselstraße 1  
33397 Rietberg / DUITSLAND  
Duitsland: 02944-9716760  
Benelux: +492944-9716790  
Andere: +492944-9716733  
E-mail: **kontakt@egs-gmbh.de**  
Internet: **www.egs-gmbh.de**

Voer reparatieorders online in of scan de QR-code (zie achterkant van de gebruiksaanwijzing).

Houd de volgende informatie gereed voor een snelle afhandeling van de reparatieorder:

- 1) Model
- 2) Versie
- 3) Batch
- 4) EAN

evenals het volledige adres, telefoonnr. en de foutbeschrijving.

Apparaatspecifieke informatie staat op het typeplaatje aan de binnen- of achterkant van het apparaat.

## 16 Garantievoorwaarden

---

Als koper van een Dalbach-apparaat heeft u recht op de wettelijke garantie uit het koopcontract met uw dealer. Daarnaast geven wij u een garantie voor de volgende voorwaarden:

### Vergoedingstermijn

De garantie is 24 maanden geldig vanaf de datum van aankoop (er moet een aankoopbewijs worden verstrekt). Tijdens de eerste 6 maanden worden defecten aan het apparaat kosteloos geëlimineerd. De voorwaarde is dat het apparaat zonder bijzondere inspanning toegankelijk is voor reparaties. In de volgende 18 maanden is de koper verplicht om te bewijzen dat het defect al bij levering bestond.

In het geval van commercieel gebruik (bijv. in hotels, kantines) of gedeeld gebruik door meerdere huishoudens, is de garantie 12 maanden vanaf de datum van aankoop (er moet een aankoopbewijs worden verstrekt). Tijdens de eerste 6 maanden worden defecten aan het apparaat kosteloos geëlimineerd. De voorwaarde is dat het apparaat zonder bijzondere inspanning toegankelijk is voor reparaties. In de volgende 6 maanden is de koper verplicht om te bewijzen dat het defect al bij levering bestond.

Door gebruik te maken van de garantie wordt de garantie voor het apparaat of de nieuw geïnstalleerde onderdelen niet verlengd.

### Omvang van de eliminatie van de gebreken

Binnen de opgegeven termijnen elimineren we alle defecten aan het apparaat, die aantoonbaar te wijten zijn aan gebrekkige uitvoering of materiaalfouten. Vervangen onderdelen worden ons eigendom.

### Uitgesloten zijn:

Normale slijtage, opzettelijke of nalatige schade, schade als gevolg van niet-naleving van de gebruiksaanwijzing, onjuiste plaatsing resp. montage of aansluiting op verkeerde netspanning, schade door chemische of elektro-thermische effecten of door andere abnormale omgevingsomstandigheden, glas, lak of emailschade en mogelijk kleurverschillen en defecte lampen.

Evenzo zijn defecten aan het apparaat uitgesloten, die het gevolg zijn van transportschade. We zullen ook dan geen diensten verrichten, wanneer - zonder onze speciale, schriftelijke toestemming - door onbevoegde personen aan het Dalbach-apparaat is gewerkt of onderdelen van vreemde oorsprong werden gebruikt. Deze beperking is niet van toepassing voor foutloze, door een gekwalificeerde vakman met onze originele onderdelen, uitgevoerde werkzaamheden voor de aanpassing van het apparaat aan de technische beschermingsvoorschriften van een ander EU-land.

### Geldigheidsbereik

Onze garantie is van toepassing op apparatuur, gekocht in een EU-land, en dat in de Bondsrepubliek Duitsland of Oostenrijk wordt gebruikt.

Voor apparatuur die in een EU-land is gekocht en naar een ander EU-land is gebracht, worden diensten geleverd in het kader van de landspecifieke garantievoorwaarden. Een verplichting om garantie te verlenen bestaat alleen dan, als het apparaat voldoet aan de technische voorschriften van het land waar de garantieclaim wordt ingediend.

### Voor reparatieorders buiten de garantieperiode geldt:

- Als een apparaat wordt gerepareerd, moeten de reparatiefacturen onmiddellijk en zonder aftrek worden betaald.
- Als een apparaat wordt gecontroleerd of een begonnen reparatie niet wordt voltooid, dan worden reis- en arbeidskosten in rekening gebracht.
- De advisering door ons klantenadviescentrum is gratis (zie hoofdstuk "Klantenservice").

## 17 Technische gegevens

MODEL	UBH60-01
Toetsschakelaar	4-voudig
Elektrische aansluiting [V/Hz]	220-240 / 50~60
Opgenomen vermogen [W]	49
Lampvermogen [W]	4
Afmetingen [BxDxH]	600x500x140
Nettogewicht [kg]	5,6
EAN nr. [inoxlook]	4016572411430
Vliesfilter	1x ACWH-601
Actieve koolstoffilter, optioneel	1x C06
Artikel nr.	1010035
EAN	4016572007312

\* Technische veranderingen voorbehouden. \*

Alle apparaat-specifieke gegevens van het energielabel zijn door de fabrikant van het apparaat bepaald volgens in heel Europa gestandaardiseerde meetprocedures onder laboratoriumomstandigheden. Deze zijn opgenomen in EN 61591. Het werkelijke energieverbruik van de apparaten in het huishouden hangt af van de plaats van installatie en het gebruikersgedrag en kan daarom hoger zijn dan de waarden die door de fabrikant van het apparaat onder standaardomstandigheden zijn bepaald.

### CE-conformiteit

Op het moment van marktintroductie voldoet dit apparaat aan de vereisten uiteengezet in de Richtlijnen van de Raad inzake de onderlinge aanpassing van de wetgeving van de lidstaten met betrekking tot RL 2014/30/EU inzake elektromagnetische compatibiliteit en betreffende het gebruik van elektrische apparatuur binnen bepaalde spanningsgrenzen RL 2014/35/EU.

Dit apparaat is gemarkeerd met het CE-keurmerk en heeft een verklaring van overeenstemming voor inspectie door de bevoegde markttoezichtautoriteiten.

## 18 Verwijdering

---

### Verpakking verwijderen



De verpakking uitgesorteerd verwijderen. Karton en dozen naar het oud papier en folies in de inzameling van recyclebare materialen afgeven.

### Apparaat verwijderen



Het apparaat is gemarkeerd met het hier afgebeelde symbool, in overeenstemming met de Europese regelgeving voor afvalverwerking

2012/19/EU.

Het zorgt ervoor dat het product op de juiste manier wordt afgevoerd.

### **Oude apparaten mogen niet met huishoudelijk afval worden weggegooid!**

Elke consument is wettelijk verplicht om oude apparaten gescheiden van huishoudelijk afval (bijv. bij een gemeentelijk verzamelpunt) te verwijderen. Dit zorgt ervoor dat oude apparaten op vakkundige wijze wordt gerecycled en dat negatieve milieueffecten worden vermeden.

Oude apparaten vóór verwijdering onbruikbaar maken:

- Stekker uit het stopcontact trekken
- Stekker van het netsnoer scheiden

Kinderen herkennen vaak niet de gevaren van huishoudapparaten.

Zorg voor de nodige toezicht en laat kinderen niet met het apparaat spelen.

# Dalbach

GGV HANDELSGES. MBH & CO. KG

AUGUST-THYSSEN-STR. 8

D-41564 KAARST

ALLEMAGNE

UBH60-01\_D1-0\_FR-NL\_2020-12



# Dalbach

**Απορροφητήρας**

**Páraelszívó**

**Odsávač pár**

**UBH60-01**



Οδηγός χρήσης και συναρμολόγησης  
Használati és szerelési utasítás  
Pokyn k používaniu a montáži

## **Εισαγωγή**

Προτού θέσετε τη συσκευή σε λειτουργία, διαβάστε προσεκτικά αυτόν τον οδηγό χρήσης. Περιλαμβάνει σημαντικές υποδείξεις ασφαλείας για την εγκατάσταση, τη λειτουργία και τη συντήρηση της συσκευής. Ο σωστός χειρισμός συμβάλλει σημαντικά στην αποδοτική χρήση ενέργειας και ελαχιστοποιεί την κατανάλωση ενέργειας κατά τη λειτουργία.

Η λανθασμένη χρήση της συσκευής μπορεί να επιφέρει κινδύνους, ειδικά για παιδιά.

Φυλάσσετε τον οδηγό χρήσης, ώστε να μπορείτε να ανατρέχετε σε αυτόν στο μέλλον. Ο οδηγός χρήσης πρέπει να παραδίδεται σε επακόλουθους κατόχους. Αν έχετε ερωτήσεις για θέματα που θεωρείτε ότι δεν περιγράφονται αρκετά αναλυτικά σε αυτόν τον οδηγό χρήσης ή αν επιθυμείτε να λάβετε έναν νέο οδηγό χρήσης, επικοινωνήστε με την Εξυπηρέτηση Πελατών<sup>1</sup> της Γερμανίας.

Ο κατασκευαστής εργάζεται συνεχώς για την περαιτέρω εξέλιξη όλων των τύπων και των μοντέλων συσκευών. Ζητούμε την κατανόησή σας, καθώς η εταιρεία μας επιφυλάσσεται για τυχόν αλλαγές στο σχήμα, τον εξοπλισμό και την τεχνολογία των συσκευών.

## **Προβλεπόμενη χρήση**

Η συσκευή προορίζεται για ιδιωτική/οικιακή χρήση. Αν η συσκευή χρησιμοποιηθεί για άλλους σκοπούς ή με διαφορετικό τρόπο από αυτόν που περιγράφεται στον οδηγό χρήσης, τότε ο κατασκευαστής δεν αναλαμβάνει καμία ευθύνη για ενδεχόμενες ζημιές.

Οι μετατροπές ή οι τροποποιήσεις στη συσκευή απαγορεύονται για λόγους ασφαλείας.

---

<sup>1</sup> Εξυπηρέτηση Πελατών Τηλ. +49 2944 9716-760

## Γνωριμία με τη συσκευή

### Παραδοτέα

- 1x συσκευή
- 1x φίλτρο φλινς
- 1x στόμιο εξαγωγής αέρα
- 1x υλικά συναρμολόγησης
- 1x οδηγός χρήσης

### Περιγραφή συσκευής

- 1) Περίβλημα
- 2) Φωτισμός
- 3) Κομβία χειρισμού
- 4) Πλέγμα φίλτρου
- 5) Μηχανισμοί ασφάλισης

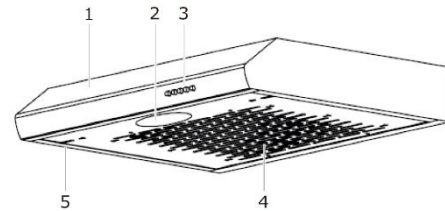

**Στα παραδοτέα δεν περιλαμβάνεται** (η παραγγελία μπορεί να γίνει από την Εξυπηρέτηση Πελατών<sup>2</sup>)

- Φίλτρο ενεργού άνθρακα για λειτουργία ανακύκλωσης αέρα
- Εύκαμπτος σωλήνας εξαγωγής αέρα για λειτουργία εξαγωγής αέρα
- Διακοσμητική υποδοχή καμινάδας

### Πρόσθετα εξαρτήματα για τον εντοιχισμό

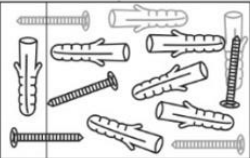
ΕΙΚΟΝΑ	ΑΡΙΘΜΟΣ	ΟΝΟΜΑΣΙΑ
	1x	Στόμιο εξαγωγής αέρα
	1x	Υλικά συναρμολόγησης

<sup>2</sup> Εξυπηρέτηση Πελατών Τηλ. +49 2944 9716-760

## Κατάλογος περιεχομένων

<b>1</b>	<b>Για την ασφάλειά σας</b> .....	<b>6</b>
1.1	Ασφάλεια και ευθύνη.....	7
1.2	Ασφάλεια και προειδοποιήσεις .....	7
<b>2</b>	<b>Συναρμολόγηση</b> .....	<b>8</b>
2.1	Αφαίρεση συσκευής από τη συσκευασία .....	8
2.2	Προετοιμασία συσκευής για τη συναρμολόγηση .....	8
2.3	Επιτοίχια συναρμολόγηση στη λειτουργία εξαγωγής αέρα .....	10
2.4	Συναρμολόγηση στη λειτουργία ανακύκλωσης αέρα .....	12
2.5	Συναρμολόγηση σε ντουλάπι.....	13
<b>3</b>	<b>Θέση σε λειτουργία</b> .....	<b>13</b>
3.1	Πίνακας χειρισμού.....	14
3.2	Μείωση της επίδρασης στο περιβάλλον .....	14
<b>4</b>	<b>Συντήρηση και φροντίδα</b> .....	<b>15</b>
4.1	Καθαρισμός της συσκευής.....	15
4.2	Καθαρισμός φίλτρου λίπους .....	16
4.3	Αντικατάσταση φίλτρου ενεργού άνθρακα .....	16
4.4	Αντικατάσταση φωτιστικού μέσου .....	17
4.5	Θέση της συσκευής εκτός λειτουργίας .....	18
<b>5</b>	<b>Επιδιόρθωση σφαλμάτων</b> .....	<b>18</b>
<b>6</b>	<b>Εξυπηρέτηση Πελατών</b> .....	<b>19</b>
<b>7</b>	<b>Όροι εγγύησης</b> .....	<b>20</b>
<b>8</b>	<b>Τεχνικά στοιχεία</b> .....	<b>21</b>
<b>9</b>	<b>Απόρριψη</b> .....	<b>22</b>
<b>10</b>	<b>Za vašu sigurnost</b> .....	<b>25</b>
10.1	Sigurnost i odgovornost .....	26
10.2	Sigurnost i upozorenja.....	26
<b>11</b>	<b>Montaža</b> .....	<b>27</b>
11.1	Raspakiranje uređaja .....	27
11.2	Priprema uređaja za montažu .....	27
11.3	Montaža na zid u načinu rada za odlazni zrak.....	29
11.4	Montaža u načinu rada za optočni zrak.....	31
11.5	Montaža u ormar .....	31
<b>12</b>	<b>Puštanje u pogon</b> .....	<b>32</b>
12.1	Upravljački zaslon .....	32
12.2	Smanjivanje utjecaja na okoliš .....	33
<b>13</b>	<b>Održavanje i njega</b> .....	<b>33</b>

13.1	Čišćenje uređaja.....	34
13.2	Čišćenje filtra za mast .....	34
13.3	Zamjena filtra za aktivni ugljen .....	35
13.4	Zamjena rasvjete .....	35
13.5	Stavljanje uređaja izvan pogona .....	36
<b>14</b>	<b>Otklanjanje grešaka.....</b>	<b>36</b>
<b>15</b>	<b>Služba za korisnike .....</b>	<b>37</b>
<b>16</b>	<b>Uvjeti jamstva .....</b>	<b>38</b>
<b>17</b>	<b>Tehnički podaci .....</b>	<b>39</b>
<b>18</b>	<b>Zbrinjavanje .....</b>	<b>40</b>
<b>19</b>	<b>K vašej bezpečnosti .....</b>	<b>43</b>
19.1	Bezpečnosť a zodpovednosť .....	44
19.2	Bezpečnosť a výstrahy .....	44
<b>20</b>	<b>Montáž .....</b>	<b>45</b>
20.1	Vybalenie prístroja .....	45
20.2	Príprava prístroja na montáž .....	45
20.3	Montáž na stenu v prevádzke odpadového vzduchu .....	47
20.4	Montáž v prevádzke obehového vzduchu .....	49
20.5	Montáž skrine .....	49
<b>21</b>	<b>Uvedenie do prevádzky .....</b>	<b>50</b>
21.1	Ovládacía clona.....	50
21.2	Minimalizovanie dopadov na životné prostredie.....	51
<b>22</b>	<b>Údržba a starostlivosť .....</b>	<b>51</b>
22.1	Čistenie prístroja .....	52
22.2	Vyčistenie tukového filtra.....	52
22.3	Výmena aktívneho uhlíkového filtra .....	53
22.4	Výmena osvetľovacích prostriedkov .....	53
22.5	Odstavenie prístroja z prevádzky .....	54
<b>23</b>	<b>Odstraňovanie chýb .....</b>	<b>55</b>
<b>24</b>	<b>Zákaznícky servis .....</b>	<b>56</b>
<b>25</b>	<b>Záručné podmienky.....</b>	<b>57</b>
<b>26</b>	<b>Technické údaje .....</b>	<b>58</b>
<b>27</b>	<b>Likvidácia .....</b>	<b>59</b>

# 1 Για την ασφάλειά σας

---

Για την ασφαλή και σωστή χρήση, διαβάστε επιμελώς τον οδηγό χρήσης και τα υπόλοιπα συνοδευτικά έγγραφα του προϊόντος και φυλάξτε τα για μεταγενέστερη χρήση. Όλες οι υποδείξεις ασφαλείας στον παρόντα οδηγό χρήσης επισημαίνονται με ένα σύμβολο προειδοποίησης. Οι υποδείξεις ασφαλείας υποδεικνύουν έγκαιρα τους πιθανούς κινδύνους. Πρέπει να διαβάζετε και να τηρείτε οπωσδήποτε αυτές τις πληροφορίες.

## Επεξήγηση των υποδείξεων ασφαλείας

### ΚΙΝΔΥΝΟΣ

Προσδιορίζει μια επικίνδυνη κατάσταση, η οποία προκαλεί θάνατο ή σοβαρότατους τραυματισμούς αν δεν αποφευχθεί!

### ΠΡΟΕΙΔΟΠΟΙΗΣΗ

Προσδιορίζει μια επικίνδυνη κατάσταση, η οποία μπορεί να προκαλέσει θάνατο ή σοβαρότατους τραυματισμούς αν δεν αποφευχθεί!

### ΠΡΟΣΟΧΉ

Προσδιορίζει μια επικίνδυνη κατάσταση, η οποία μπορεί να προκαλέσει ελαφρούς ή μέτριους τραυματισμούς αν δεν αποφευχθεί!

### ΠΡΟΣΟΧΉ

Προσδιορίζει μια κατάσταση, η οποία προκαλεί υλικές ζημιές αν δεν αποφευχθεί.



ΚΙΝΔΥΝΟΣ ΗΛΕΚΤΡΟΠΛΗΞΙΑΣ



ΚΙΝΔΥΝΟΣ ΕΓΚΑΥΜΑΤΟΣ / ΚΙΝΔΥΝΟΣ  
ΖΕΜΑΤΙΣΜΑΤΟΣ

## 1.1 Ασφάλεια και ευθύνη

### Προστασία παιδιών και ατόμων με περιορισμένες ικανότητες

#### ΚΙΝΔΥΝΟΣ

#### ΚΙΝΔΥΝΟΣ ΑΣΦΥΞΙΑΣ!

Τα μέρη της συσκευασίας (π.χ. μεμβράνες, φελιζόλ) μπορεί να είναι επικίνδυνα για τα παιδιά. Διατηρείτε τα υλικά της συσκευασίας μακριά από παιδιά.

#### ΚΙΝΔΥΝΟΣ

Η παρούσα συσκευή δεν προορίζεται για χρήση από άτομα (συμπεριλαμβανομένων παιδιών) με μειωμένες σωματικές, αισθητήριες ή διανοητικές ικανότητες ή από άτομα με έλλειψη εμπειριών και γνώσεων, εκτός και αν αυτά τα άτομα επιβλέπονται από κάποιον αρμόδιο για την ασφάλειά τους ή εκτός και αν έχουν λάβει οδηγίες σχετικά με τον τρόπο χρήσης της συσκευής. Πρέπει να επιβλέπετε τα παιδιά, για να διασφαλίσετε ότι δεν παίζουν με τη συσκευή.

## 1.2 Ασφάλεια και προειδοποιήσεις

#### ΚΙΝΔΥΝΟΣ



#### ΚΙΝΔΥΝΟΣ ΗΛΕΚΤΡΟΠΛΗΞΙΑΣ!

Κατά τη σύνδεση και την αποσύνδεση, μην ακουμπάτε το φως του ηλεκτρικού καλωδίου με βρεγμένα ή υγρά χέρια. Συναρμολογείτε και συνδέετε τη συσκευή μόνο σύμφωνα με τα στοιχεία που περιλαμβάνονται στον οδηγό χρήσης.

- Σε περίπτωση έκτακτης ανάγκης, αποσυνδέστε αμέσως το φως από την πρίζα.
- Μην αποσυνδέετε το φως από την πρίζα τραβώντας το από το καλώδιο.
- Πριν από όλες τις εργασίες καθαρισμού και συντήρησης, αποσυνδέετε το φως από την πρίζα.
- Αν το καλώδιο παροχής ρεύματος έχει υποστεί ζημιά, πρέπει να αντικατασταθεί αμέσως από τον προμηθευτή, τον τοπικό έμπορο ή το τμήμα Εξυπηρέτησης Πελατών.
- Αν τα καλώδια ή τα φως έχουν υποστεί ζημιές, δεν πρέπει να χρησιμοποιείτε πλέον τη συσκευή.
- Μην πραγματοποιείτε παρεμβάσεις στη συσκευή, εκτός από τις εργασίες καθαρισμού και συντήρησης που περιγράφονται στον παρόντα οδηγό χρήσης.

## 2 Συναρμολόγηση

---

### 2.1 Αφαίρεση συσκευής από τη συσκευασία

Η συσκευασία πρέπει να είναι άθικτη. Ελέγξτε τη συσκευή για τυχόν ζημιές από τη μεταφορά. Σε καμία περίπτωση μη συνδέετε μια συσκευή που έχει υποστεί ζημιές. Σε περίπτωση ζημιάς, απευθυνθείτε στον προμηθευτή.

#### ΠΡΟΣΟΧΉ

Η συσκευή πρέπει να μεταφέρεται μόνο συσκευασμένη, για την αποφυγή τραυματισμών και υλικών ζημιών.

### Αφαίρεση προστασίας μεταφοράς

Η συσκευή προστατεύεται για τη μεταφορά. Αφαιρέστε όλα τα μέρη της συσκευασίας, τις μεμβράνες και τις αυτοκόλλητες ταινίες. Μπορείτε να αφαιρέσετε τα υπολείμματα κόλλας με βενζίνη καθαρισμού. Αφαιρείτε όλες τις αυτοκόλλητες ταινίες και τα μέρη της συσκευασίας και από το εσωτερικό της συσκευής.

### Υποδείξεις μεταφοράς

Φυλάσσετε το αρχικό χαρτοκιβώτιο και τα μέρη της συσκευασίας. Μεταφέρετε τη συσκευή μόνο μέσα στην αρχική συσκευασία.

### 2.2 Προετοιμασία συσκευής για τη συναρμολόγηση

#### ΠΡΟΕΙΔΟΠΟΙΗΣΗ



#### ΚΙΝΔΥΝΟΣ ΗΛΕΚΤΡΟΠΛΗΞΙΑΣ!

Οι εργασίες συναρμολόγησης και η ηλεκτρική καλωδίωση επιτρέπεται να εκτελούνται μόνο από έναν εξειδικευμένο ηλεκτρολόγο σύμφωνα με όλους τους κανονισμούς και τα πρότυπα που ισχύουν στη χώρα σας, συμπεριλαμβανομένων των μέτρων πυροπροστασίας.

- Η λανθασμένη σύνδεση μπορεί να προκαλέσει καταστροφή του ηλεκτρονικού συστήματος ισχύος.
- Τα στοιχεία σύνδεσης που αναγράφονται στην πινακίδα τύπου θα πρέπει να συμφωνούν με τα στοιχεία του δικτύου παροχής ρεύματος.
- Συνδέετε τη συσκευή μόνο μέσω μίας σωστά γειωμένης πρίζας προστατευτικής επαφής.



## ΥΠΟΔΕΙΞΗ

Τα στοιχεία σύνδεσης αναγράφονται στην πινακίδα τύπου, καθώς και στο κεφάλαιο «Τεχνικά στοιχεία» του παρόντος οδηγού χρήσης.

Ανοίξτε τον απορροφητήρα. Η πινακίδα τύπου βρίσκεται στο εσωτερικό της συσκευής.

### ΠΡΟΣΟΧΉ

## ΚΙΝΔΥΝΟΣ ΤΡΑΥΜΑΤΙΣΜΟΥ!

- Για τη συναρμολόγηση του απορροφητήρα απαιτούνται δύο άτομα.
- Πριν από τη διάνοιξη οπών σε έναν τοίχο ή σε μια οροφή, βεβαιωθείτε ότι σε αυτό το σημείο δεν υπάρχουν ηλεκτρικά καλώδια ή άλλοι κρυμμένοι σωλήνες και αγωγοί.
- Χρησιμοποιείτε μόνο υλικά συναρμολόγησης τα οποία είναι κατάλληλα για τη σύσταση των οροφών και των τοίχων.

## Επιλογή του τρόπου λειτουργίας

Ο απορροφητήρας μπορεί να χρησιμοποιηθεί τόσο στη λειτουργία εξαγωγής αέρα (b), όσο και στη λειτουργία ανακύκλωσης αέρα (a).

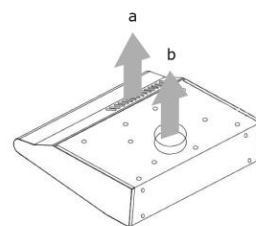

1. Επιλέξτε τον επιθυμητό τρόπο λειτουργίας.
2. Ωθήστε τους μηχανισμούς ασφάλισης του πλέγματος φίλτρου προς τα μέσα.
3. Αφαιρέστε προσεκτικά το πλέγμα φίλτρου.
4. Το κουμπί επιλογής για τον επιθυμητό τρόπο λειτουργίας του απαγωγού φαίνεται στον ανεμιστήρα.
5. Γυρίστε το κουμπί επιλογής κατά 45°, στην αντίστοιχη μέθοδο απαγωγής αέρα.

Για τη λειτουργία εξαγωγής αέρα, χρησιμοποιείται το στοιχείο επιλογής (4).

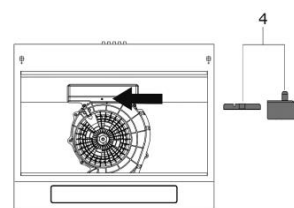

Για τη λειτουργία ανακύκλωσης αέρα, αφαιρέστε το στοιχείο επιλογής (4).

Η συσκευή

- πρέπει να τοποθετείται με τέτοιο τρόπο, ώστε το φως δικτύου να είναι προσβάσιμο.
- δεν πρέπει να συνδέεται στο δίκτυο ρεύματος μέσω πολύπριζων ή καλωδίων προέκτασης.
- δεν πρέπει να λειτουργεί σε εξωτερικούς χώρους.
- πρέπει να συναρμολογείται σύμφωνα με τις προβλεπόμενες ελάχιστες αποστάσεις.

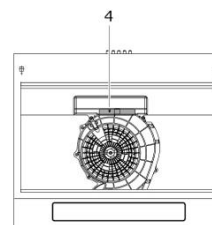

## Ελάχιστες αποστάσεις

Κατά τη συναρμολόγηση του απορροφητήρα πρέπει να τηρείτε τις ακόλουθες ελάχιστες αποστάσεις από την επάνω ακμή της εστίας μέχρι την κάτω ακμή του απορροφητήρα:

	<b>Απόσταση (a)</b>
Ηλεκτρικές κουζίνες	650 mm
Κουζίνες αερίου	700 mm
μέγιστο	750 mm

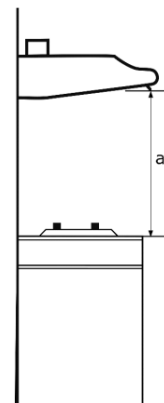

## ΥΠΟΔΕΙΞΗ

Αν ο απορροφητήρας εγκατασταθεί πάνω από μια κουζίνα αερίου και ο οδηγός συναρμολόγησης της εστίας αερίου προβλέπει μια μεγαλύτερη απόσταση, τότε πρέπει να λάβετε υπόψη σας τη μεγαλύτερη απόσταση.

	<b>ΔΙΑΣΤΑΣΕΙΣ ΣΥΣΚΕΥΗΣ ΣΕ ΜΜ</b>
a	335
b	598
c	142
d	545
e	235-238

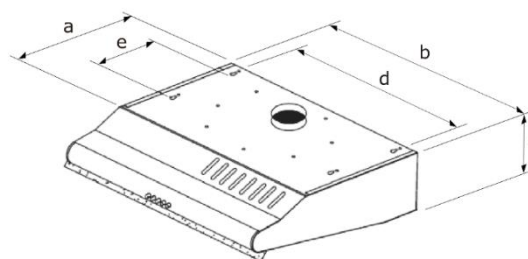

Εικ. 1 Διαστάσεις συσκευής

## 2.3 Επιτοίχια συναρμολόγηση στη λειτουργία εξαγωγής αέρα

### ⚠ ΚΙΝΔΥΝΟΣ

### ΚΙΝΔΥΝΟΣ ΘΑΝΑΤΟΥ!

Η εξαγωγή αέρα δεν πρέπει να οδηγείται σε καπνοδόχο απαερίων ή καυσαερίων. Δεν επιτρέπεται η οδήγηση του εξερχόμενου αέρα σε ένα φρεάτιο, το οποίο χρησιμεύει στον εξαερισμό των χώρων τοποθέτησης εστιών καύσης. Η επαναρρόφηση των αερίων καύσης μπορεί να προκαλέσει δηλητηριάσεις.

- Δεν επιτρέπεται η σύνδεση του απορροφητήρα με άλλα κανάλια απαγωγής αέρα, στα οποία έχουν εγκατασταθεί ήδη άλλες συσκευές, οι οποίες λειτουργούν με άλλες πηγές ενέργειας εκτός από ηλεκτρικό ρεύμα (π.χ. λέβητες, κουζίνες αερίου κ.λπ.).
- Για την οδήγηση της εξαγωγής αέρα πρέπει να τηρείτε κατά κανόνα τους κανονισμούς των εκάστοτε αρμόδιων φορέων.
- Λόγω των κατασκευαστικών προδιαγραφών των χωρών, η κοινή λειτουργία απορροφητήρων και εστιών καύσης που συνδέονται με καμινάδες, όπως κλίβανοι άνθρακα ή πετρελαίου και λέβητες αερίου, στον ίδιο χώρο υπόκειται σε συγκεκριμένους περιορισμούς.

Στη λειτουργία εξαγωγής αέρα, ο αναρροφούμενος αέρας καθαρίζεται μέσω του φίλτρου λίπους και κατόπιν απελευθερώνεται στο εξωτερικό περιβάλλον μέσω ενός καναλιού εξαγωγής αέρα. Για το λόγο αυτόν, φροντίζετε για την επαρκή παροχή αέρα.

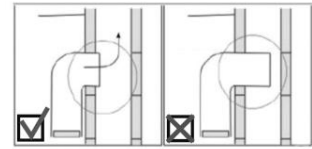

Ο εξερχόμενος αέρας οδηγείται σε ένα φρεάτιο αέρα ή στο εξωτερικό περιβάλλον.

- Στην περίπτωση σύνδεσης σε φρεάτιο αέρα ο εύκαμπτος σωλήνας εξαγωγής αέρα δεν πρέπει να προεξέχει πολύ μέσα στο φρεάτιο.
- Σε περίπτωση οδήγησης του εξερχόμενου αέρα προς τα έξω, σας συνιστούμε να τοποθετήσετε μια θυρίδα αερισμού (δεν περιλαμβάνεται στα παραδοτέα) στην εξωτερική πλευρά.

### Άνοιγμα εξόδου καναλιού b (βλ. Εικ. 2)

1. Σπρώξτε το κατσαβίδι επίπεδης μύτης κάτω από το μικρό καπάκι που βρίσκεται στην επάνω πλευρά της συσκευής.
2. Ανασηκώστε το καπάκι.
3. Λυγίστε το καπάκι στα σημεία στερέωσης.
4. Τοποθετήστε το παρεχόμενο στόμιο εξαγωγής αέρα. Βεβαιωθείτε ότι η έξοδος καναλιού b παραμένει κλειστή στην πίσω πλευρά της συσκευής (χωρίς εικόνα).

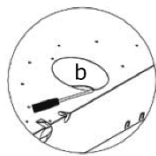

Εικ. 2 Λειτουργία εξαγωγής αέρα

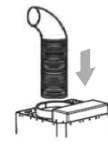

Εικ. 3 Συναρμολόγηση εύκαμπτου σωλήνα εξαγωγής αέρα

### Συναρμολόγηση του απορροφητήρα στον τοίχο

1. Μαρκάρετε τη θέση του απορροφητήρα στον τοίχο. Τα σημάδια θα πρέπει να συμπίπτουν με τα 2 ανοίγματα οπών (αναρτήσεις συναρμολόγησης) στην πίσω πλευρά του απορροφητήρα.
2. Στερεώστε τις 2 παρεχόμενες βίδες στον τοίχο. Μην τις βιδώνετε πολύ.
3. Τοποθετήστε τον απορροφητήρα με την ανάρτηση συναρμολόγησης στις 2 κεφαλές βιδών. Οι βίδες θα πρέπει να βρίσκονται στην πιο λεπτή εγκοπή.
4. Σφίξτε τις βίδες και ελέγξτε αν η εγκατάσταση ανάμεσα στον απορροφητήρα και τον τοίχο είναι σταθερή.
5. Με άλλες 2 βίδες, στερεώστε τον απορροφητήρα στον τοίχο μέσω των ανοιγμάτων ασφαλείας στρογγυλών οπών.
6. Συναρμολογήστε τον εύκαμπτο σωλήνα εξαγωγής αέρα στο στόμιο εξαγωγής αέρα (Εικ. 3).

	<b>ΔΙΑΣΤΑΣΕΙΣ ΣΥΣΚΕΥΗΣ ΣΕ ΜΜ</b>
d	545
f	520
i	124

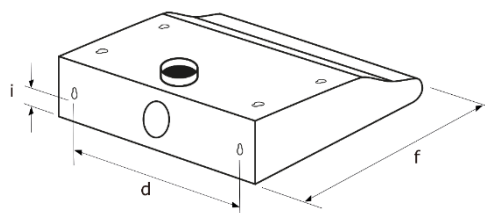

## 2.4 Συναρμολόγηση στη λειτουργία ανακύκλωσης αέρα

Για τη λειτουργία ανακύκλωσης αέρα απαιτείται η εγκατάσταση φίλτρων ενεργού άνθρακα. Αν το φίλτρο ενεργού άνθρακα έχει εγκατασταθεί, τότε η ισχύς εξόδου αέρα μειώνεται.

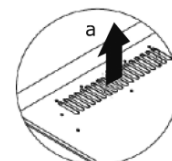

Ο αναρροφούμενος αέρας οδηγείται πρώτα μέσω του φίλτρου λίπους και στη συνέχεια μέσω ενός πρόσθετου φίλτρου ενεργού άνθρακα και εκλύεται πάλι καθαρός στον χώρο της κουζίνας. Τα ανοίγματα εξόδου αέρα στην καμινάδα θα πρέπει να είναι ανοιχτά, ώστε ο καθαρισμένος αέρας να μπορεί να διαρρέυσει ανεμπόδιστα στον χώρο.

Εικ. 4 Λειτουργία ανακύκλωσης αέρα

Στη λειτουργία ανακύκλωσης αέρα, βεβαιωθείτε ότι δεν έχουν καλυφθεί οι σχισμές αερισμού (a) και ότι ο καθαρισμένος αέρας διαρρέει ανεμπόδιστα στον χώρο (Εικ. 4).

### Τοποθέτηση φίλτρου ενεργού άνθρακα

1. Ωθήστε τους μηχανισμούς ασφάλισης του πλέγματος φίλτρου προς τα μέσα.
2. Αφαιρέστε προσεκτικά το πλέγμα φίλτρου.
3. Γαντζώστε το φίλτρο ενεργού άνθρακα στους πείρους της διάταξης μεταφοράς αέρα και στρέψτε το δεξιόστροφα, μέχρι να ασφαλίσει.
4. Ελέγξτε αν το φίλτρο έχει συναρμολογηθεί σφιχτά.
5. Τοποθετήστε πάλι το πλέγμα φίλτρου.

## ΥΠΟΔΕΙΞΗ

Το φίλτρο ενεργού άνθρακα είναι προαιρετικό. Μπορείτε να το παραγγείλετε από την Εξυπηρέτηση Πελατών<sup>3</sup>.

<sup>3</sup> Εξυπηρέτηση Πελατών Τηλ. +49 2944 9716-760

## 2.5 Συναρμολόγηση σε ντουλάπι

1. Μαρκάρετε τη θέση του απορροφητήρα στο ντουλάπι. Τα σημάδια στη θέση υποδοχής θα πρέπει να συμπίπτουν με τα 4 ανοίγματα οπών (αναρτήσεις συναρμολόγησης) στην επάνω πλευρά του απορροφητήρα.
2. Στερεώστε τις 4 παρεχόμενες βίδες στο ντουλάπι. Μην τις σφίγγετε σφιχτά.
3. Τοποθετήστε τον απορροφητήρα με την ανάρτηση συναρμολόγησης στις 4 κεφαλές βιδών. Οι 4 βίδες θα πρέπει να βρίσκονται στην πιο λεπτή εγκοπή.
4. Σφίξτε τις βίδες και ελέγξτε αν η εγκατάσταση ανάμεσα στον απορροφητήρα και το ντουλάπι είναι σταθερή.
5. Με άλλες 4 βίδες, στερεώστε τον απορροφητήρα στο ντουλάπι μέσω των ανοιγμάτων ασφαλείας στρογγυλών οπών.

## 3 Θέση σε λειτουργία

---

Φροντίζετε πάντα ώστε ο χώρος να αερίζεται επαρκώς, όταν ο απορροφητήρας χρησιμοποιείται μαζί με κουζίνες αερίου ή μαζί με άλλες συσκευές που λειτουργούν με υγρό καύσιμο.











- Δεν επιτρέπεται η λειτουργία πάνω από εστίες με κάρβουνα ή ξύλα.
- Δεν επιτρέπεται το φλαμπάρισμα φαγητών κάτω από τον απορροφητήρα.
- Αποφεύγετε το άνοιγμα της παροχής αερίου στις εστίες αερίου, για όσο διάστημα δεν υπάρχει μαγειρικό σκεύος πάνω στην εστία.
- Λειτουργείτε τον απορροφητήρα πάντα με το φίλτρο λιπών. Τα λίπη ή τα λάδια αναφλέγονται εύκολα σε περίπτωση υπερθέρμανσης. Για το λόγο αυτόν, επιτηρείτε συνεχώς την προετοιμασία των γευμάτων.
- Καθαρίζετε ή αντικαθιστάτε τακτικά το φίλτρο.

Θα πρέπει να ενεργοποιείτε τον απορροφητήρα κάθε φορά που αρχίζετε να μαγειρεύετε, ενώ πρέπει να τον απενεργοποιείτε ξανά μερικά λεπτά μετά το τέλος του μαγειρέματος. Έτσι επιτυγχάνεται η αποτελεσματικότερη απορρόφηση των ατμών της κουζίνας.

1. Συνδέστε το φως δικτύου στην πρίζα.
2. Ενεργοποιήστε τον φωτισμό.
3. Ενεργοποιήστε τον απορροφητήρα με το πλήκτρο ON/OFF.
4. Ρυθμίστε την επιθυμητή βαθμίδα ανεμιστήρα.
5. Μετά το μαγείρεμα, απενεργοποιήστε τον απορροφητήρα με το πλήκτρο ON/OFF.

### 3.1 Πίνακας χειρισμού



ΠΛΗΚΤΡΑ	ΛΕΙΤΟΥΡΓΙΑ
 	<b>Φωτισμός</b> Πλήκτρο για την ενεργοποίηση και απενεργοποίηση του φωτισμού
 	<b>ΑΠΕΝΕΡΓΟΠΟΙΗΣΗ/OFF</b> Πλήκτρο για την απενεργοποίηση της συσκευής
 	<b>Ενεργοποίηση</b> <ul style="list-style-type: none"> <li>• = χαμηλή βαθμίδα ανεμιστήρα</li> <li>•• = μεσαία βαθμίδα ανεμιστήρα</li> <li>••• = υψηλή βαθμίδα ανεμιστήρα</li> </ul>
 	
 	

### 3.2 Μείωση της επίδρασης στο περιβάλλον

- Προσαρμόστε τις βαθμίδες ανεμιστήρα στην ένταση των ατμών μαγειρέματος.
- Κατά τη λειτουργία του απορροφητήρα, διασφαλίστε την επαρκή παροχή αέρα.
- Τηρείτε την απόσταση ανάμεσα στην επάνω ακμή της κουζίνας και την κάτω ακμή του απορροφητήρα, σύμφωνα με τον οδηγό συναρμολόγησης, για να επιτύχετε το ιδανικό αποτέλεσμα.
- Καθαρίζετε ή αντικαθιστάτε το φίλτρο (φίλτρο λίπους/φίλτρο οσμών) ανά τακτά χρονικά διαστήματα.
- Απενεργοποιείτε τον απορροφητήρα μετά το μαγείρεμα.
- Σε περίπτωση απορροφητήρων με χρόνο συμπληρωματικής λειτουργίας, ενεργοποιείτε τη συμπληρωματική λειτουργία.
- Απενεργοποιείτε τον φωτισμό μετά το μαγείρεμα.

## 4 Συντήρηση και φροντίδα

### ΠΡΟΕΙΔΟΠΟΙΗΣΗ



#### ΚΙΝΔΥΝΟΣ ΗΛΕΚΤΡΟΠΛΗΞΙΑΣ!

Κατά τη διάρκεια της συντήρησης ή του καθαρισμού, η συσκευή δεν πρέπει να είναι συνδεδεμένη στο δίκτυο ρεύματος. Πριν από όλες τις εργασίες συντήρησης και καθαρισμού, απενεργοποιήστε τη συσκευή και αποσυνδέστε το φως δικτύου ή απενεργοποιήστε ή αφαιρέστε την ασφάλεια.

Μην καθαρίζετε τη συσκευή με συσκευές καθαρισμού με ατμό ή υψηλή πίεση. Μπορεί να εισχωρήσει υγρασία στα ηλεκτρικά εξαρτήματα.

- Ο καυτός ατμός μπορεί να προκαλέσει ζημιές στα πλαστικά μέρη.
- Η συσκευή πρέπει να είναι στεγνή, πριν την εκ νέου θέση σε λειτουργία.
- Μη χρησιμοποιείτε λειαντικά και διαβρωτικά καθαριστικά μέσα.
- Μην τοποθετείτε αιχμηρά αντικείμενα στο προστατευτικό πλέγμα του μοτέρ ή στα άλλα ηλεκτρικά εξαρτήματα.
- Ποτέ μην ελέγχετε την κατάσταση του φίλτρου όταν ο απορροφητήρας βρίσκεται σε λειτουργία.
- Λειτουργείτε τον απορροφητήρα μόνο με τοποθετημένο λαμπτήρα, για να αποτρέψετε τον κίνδυνο ηλεκτροπληξίας.

### ΠΡΟΣΟΧΉ



Κατά τον καθαρισμό, επιλέξτε μια θερμοκρασία νερού ώστε να μην μπορεί να προκύψει **ΚΙΝΔΥΝΟΣ ΖΕΜΑΤΙΣΜΑΤΟΣ**.

### 4.1 Καθαρισμός της συσκευής

Ο απορροφητήρας πρέπει να καθαρίζεται τακτικά για λόγους υγιεινής. Η απαιτούμενη συχνότητα καθαρισμού εξαρτάται από τις ώρες λειτουργίας και τη χρήση.

1. Ωθήστε τους μηχανισμούς ασφάλισης του πλέγματος φίλτρου προς τα μέσα.
2. Αφαιρέστε προσεκτικά το πλέγμα φίλτρου.
3. Καθαρίστε το εσωτερικό και το εξωτερικό περίβλημα με ένα απαλό και υγρό πανί εμποτισμένο σε ζεστή σαπουνάδα. Χρησιμοποιήστε ήπιο μέσο πλύσης.
4. Μη χρησιμοποιείτε αιχμηρά καθαριστικά μέσα, βούρτσες ή σκόνη καθαρισμού.
5. Στεγνώστε με ένα απαλό πανί.
6. Τοποθετήστε πάλι το πλέγμα φίλτρου.
7. Μετά τον καθαρισμό, συνδέστε τη συσκευή στο δίκτυο ρεύματος.

## 4.2 Καθαρισμός φίλτρου λίπους

### ΠΡΟΕΙΔΟΠΟΙΗΣΗ

#### ΚΙΝΔΥΝΟΣ ΠΥΡΚΑΓΙΑΣ!

Τηρείτε τα χρονικά διαστήματα αντικατάστασης του φίλτρου και τα χρονικά διαστήματα καθαρισμού. Σε περίπτωση μη τήρησης υφίσταται κίνδυνος πυρκαγιάς εξαιτίας της απόθεσης λίπους.

Το φίλτρο λίπους πρέπει να αντικαθίσταται ανά τακτά χρονικά διαστήματα. Η απαιτούμενη συχνότητα αντικατάστασης εξαρτάται από τις ώρες λειτουργίας και τη χρήση.

- 1) Περίβλημα
- 2) Μοτέρ ανεμιστήρα
- 3) Φίλτρο φλινς

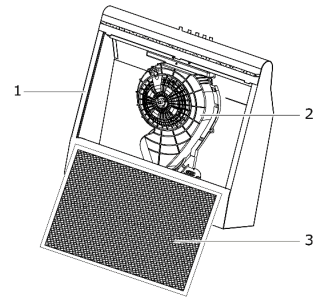

1. Ωθήστε τους μηχανισμούς ασφάλισης του πλέγματος φίλτρου προς τα μέσα.
2. Αφαιρέστε προσεκτικά το πλέγμα φίλτρου.
3. Αφαιρέστε τις ράγες φίλτρου.
4. Αφαιρέστε το φλινς και τοποθετήστε ένα νέο φίλτρο φλινς.
5. Στερεώστε το φλινς με τις ράγες φίλτρου.
6. Τοποθετήστε πάλι το πλέγμα φίλτρου.
7. Συνδέστε τη συσκευή στην παροχή ρεύματος.

Αυτό το φίλτρο δεν μπορεί να πλυθεί, ούτε να επαναχρησιμοποιηθεί. Απορρίψτε το φίλτρο στα οικιακά απορρίμματα.

## 4.3 Αντικατάσταση φίλτρου ενεργού άνθρακα

Τα φίλτρα ενεργού άνθρακα θα πρέπει να αντικαθίστανται κάθε έξι μήνες και τουλάχιστον σε ετήσια βάση, ανάλογα με τη χρήση του απορροφητήρα. Αυτό το φίλτρο δεν μπορεί να πλυθεί, ούτε να επαναχρησιμοποιηθεί.

Για τη διασφάλιση της άψογης απορρόφησης των οσμών, ο όγκος ενεργού άνθρακα πρέπει να έχει εναρμονιστεί με την ισχύ αέρα του απαγωγού. Η υψηλή ποιότητα του ενεργού άνθρακα, με κανονική χρήση του απορροφητήρα, διασφαλίζει την αποτελεσματική απορρόφηση των οσμών της κουζίνας. Επομένως χρησιμοποιείτε μόνο γνήσια φίλτρα και προβαίνετε στην τακτική αντικατάστασή τους.



1. Ωθήστε τους μηχανισμούς ασφάλισης του πλέγματος φίλτρου προς τα μέσα.
2. Αφαιρέστε προσεκτικά το πλέγμα φίλτρου.
3. Γυρίστε το φίλτρο ενεργού άνθρακα αριστερόστροφα, μέχρι να ελευθερωθεί από την πλαστική μύτη. Απορρίψτε το στα οικιακά απορρίμματα.
4. Γαντζώστε το νέο φίλτρο ενεργού άνθρακα στους πείρους της διάταξης μεταφοράς αέρα και στρέψτε το δεξιόστροφα. Ελέγξτε αν το φίλτρο έχει συναρμολογηθεί σφικτά.
5. Τοποθετήστε πάλι το πλέγμα φίλτρου.
6. Συνδέστε τη συσκευή στην παροχή ρεύματος.

#### 4.4 Αντικατάσταση φωτιστικού μέσου

##### ΠΡΟΕΙΔΟΠΟΙΗΣΗ



#### ΚΙΝΔΥΝΟΣ ΗΛΕΚΤΡΟΠΛΗΞΙΑΣ!

Πριν από την αντικατάσταση του φωτιστικού μέσου, απενεργοποιήστε τη συσκευή και αποσυνδέστε το φισ δικτύου ή απενεργοποιήστε ή αφαιρέστε την ασφάλεια.

##### ΠΡΟΣΟΧΉ



#### ΚΙΝΔΥΝΟΣ ΕΓΚΑΥΜΑΤΟΣ!

Επιτρέπεται να αγγίζετε το φωτιστικό μέσο μόνο μετά την απενεργοποίηση της συσκευής και μόνο αφότου κρυώσει πλήρως.

Μην καλύπτετε το φωτιστικό μέσο με θερμομόνωση ή με άλλο υλικό.

Στοιχεία φωτιστικού μέσου: 220-240 V, μέγ. 4 W

Έκδοση: E 14

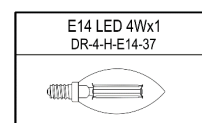
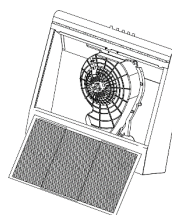

1. Για την αντικατάσταση του φωτιστικού μέσου, αφαιρέστε το πλέγμα φίλτρου.
2. Ξεβιδώστε αριστερόστροφα το ελαττωματικό φωτιστικό μέσο.
3. Μην αγγίζετε το νέο φωτιστικό μέσο απευθείας με τα δάχτυλά σας. Για το βίδωμα, χρησιμοποιήστε ένα καθαρό πανί.
4. Συνδέστε προσεκτικά το νέο φωτιστικό μέσο στο στήριγμα φωτιστικού μέσου και γυρίστε το δεξιόστροφα.
5. Τοποθετήστε πάλι προσεκτικά το πλέγμα φίλτρου στον απορροφητήρα.
6. Συνδέστε πάλι τη συσκευή στην παροχή ρεύματος.

## 4.5 Θέση της συσκευής εκτός λειτουργίας

Για την απενεργοποίηση της συσκευής, αποσυνδέστε το φως δικτύου ή απενεργοποιήστε ή αφαιρέστε την ασφάλεια.

## 5 Επιδιόρθωση σφαλμάτων

Οι επισκευές στις ηλεκτρικές συσκευές επιτρέπεται να εκτελούνται μόνο από έναν εξειδικευμένο ηλεκτρολόγο. Η λανθασμένη ή η μη σωστά εκτελεσμένη επισκευή μπορεί να προκαλέσει κινδύνους στον χρήστη και προκαλεί απώλεια της αξίωσης εγγύησης.

<b>ΒΛΑΒΗ</b>	<b>ΠΙΘΑΝΕΣ ΑΙΤΙΕΣ</b>	<b>ΜΕΤΡΑ ΑΝΤΙΜΕΤΩΠΙΣΗΣ</b>
Ο φωτισμός δεν λειτουργεί.	Το φωτιστικό μέσο είναι ελαττωματικό.	Αντικαταστήστε το φωτιστικό μέσο (βλ. κεφάλαιο 4.4).
Η συσκευή δεν λειτουργεί.	Το φως δεν έχει συνδεθεί.	Συνδέστε τη συσκευή στο δίκτυο ρεύματος. Βεβαιωθείτε ότι το φως δικτύου έχει συνδεθεί σωστά στην πρίζα.
	Διακοπή ρεύματος	Ελέγξτε αν υπάρχει παροχή ρεύματος και αν οι ασφάλειες έχουν υποστεί ζημιές.
Ο απορροφητήρας λειτουργεί, αλλά οι ατμοί της κουζίνας παραμένουν.	Το φίλτρο είναι βρώμικο.	Καθαρίστε ή αντικαταστήστε το φίλτρο (βλ. κεφάλαιο 4).
	Στη λειτουργία εξαγωγής αέρα	Ελέγξτε τον εύκαμπο σωλήνα εξαγωγής αέρα. Όλες οι γωνίες μειώνουν την ισχύ απαγωγής αέρα.

## 6 Εξυπηρέτηση Πελατών

---

Αν η βλάβη δεν μπορεί να αποκατασταθεί σύμφωνα με τις προαναφερόμενες υποδείξεις, τότε πρέπει να καλέσετε την Εξυπηρέτηση Πελατών. Σε αυτήν την περίπτωση μην εκτελείτε περαιτέρω εργασίες μόνοι σας, κυρίως στα ηλεκτρικά εξαρτήματα της συσκευής.

### ΣΗΜΑΝΤΙΚΟ

Η επίσκεψη του τεχνικού του τμήματος Εξυπηρέτησης Πελατών δεν είναι δωρεάν, ακόμη και κατά τη διάρκεια του χρόνου εγγύησης, σε περίπτωση λανθασμένου χειρισμού ή αν προκύψει μια από τις περιγραφόμενες βλάβες.

### Αρμόδια Εξυπηρέτηση Πελατών:

EGS GmbH

Dieselstraße 1

33397 Rietberg / ΓΕΡΜΑΝΙΑ

Τηλέφωνο για πελάτες από τη Γερμανία: +49 2944 9716-760

Μπενελούξ: +492944-9716790

Άλλα: +492944-9716733

E-mail: **kontakt@egs-gmbh.de**

Internet: **www.egs-gmbh.de**

Για την επεξεργασία της αίτησής σας απαιτούνται τα παρακάτω στοιχεία:

- 1) Μοντέλο
- 2) Έκδοση
- 3) Παρτίδα
- 4) EAN

καθώς και η πλήρης διεύθυνση, ο αριθμός τηλεφώνου σας και η περιγραφή του σφάλματος.

Τα στοιχεία της συσκευής σας αναγράφονται στην πινακίδα τύπου, η οποία βρίσκεται στο εσωτερικό της συσκευής πίσω από τη μονάδα φίλτρου του απορροφητήρα.

## 7 Όροι εγγύησης

Ως αγοραστής μιας συσκευής Dalbach δικαιούσθε τη νομική παροχή εγγύησης που προβλέπει το συμβόλαιο αγοράς που συνάψατε με τον τοπικό σας έμπορο. Επιπλέον σας παρέχουμε μια εγγύηση με τους εξής όρους:

### Διάρκεια ισχύος της εγγύησης

Η εγγύηση διαρκεί 24 μήνες από την ημερομηνία αγοράς (πρέπει να προσκομίσετε την απόδειξη αγοράς). Κατά τη διάρκεια των πρώτων 6 μηνών, τα ελαττώματα στη συσκευή επιδιορθώνονται δωρεάν. Αυτό προϋποθέτει ότι η συσκευή σας είναι προσβάσιμη για επισκευή χωρίς να χρειάζεται να καταβληθεί μεγάλη προσπάθεια. Στους επόμενους 18 μήνες, ο αγοραστής υποχρεούται να αποδείξει ότι το ελάττωμα υπήρχε ήδη κατά την παράδοση.

Σε περίπτωση επαγγελματικής χρήσης (π.χ. σε ξενοδοχεία, καντίνες) ή σε περίπτωση κοινής χρήσης από περισσότερα νοικοκυριά, η εγγύηση ισχύει για 12 μήνες από την ημερομηνία αγοράς (πρέπει να προσκομίσετε την απόδειξη αγοράς). Κατά τη διάρκεια των πρώτων 6 μηνών, τα ελαττώματα στη συσκευή επιδιορθώνονται δωρεάν. Αυτό προϋποθέτει ότι η συσκευή σας είναι προσβάσιμη για επισκευή χωρίς να χρειάζεται να καταβληθεί μεγάλη προσπάθεια. Στους επόμενους 6 μήνες, ο αγοραστής υποχρεούται να αποδείξει ότι το ελάττωμα υπήρχε ήδη κατά την παράδοση.

Η χορήγηση εγγύησης δεν παρατείνει τον χρόνο εγγύησης ούτε για τη συσκευή, ούτε για τα νέα εγκατεστημένα εξαρτήματα.

### Εύρος επιδιόρθωσης βλαβών

Η εταιρεία μας επιδιορθώνει, εντός των αναφερόμενων χρονικών διαστημάτων, όλα τα ελαττώματα στη συσκευή, τα οποία οφείλονται, βάσει αποδεικτικών στοιχείων, σε ελαττωματική έκδοση της συσκευής ή σε σφάλματα υλικών. Τα εξαρτήματα που αντικαθίστανται περνούν στην ιδιοκτησία μας.

### Εξαιρούνται:

Η φυσιολογική φθορά, οι εκ προθέσεως ή εξ αμελείας ζημιές, οι ζημιές που προκαλούνται από τη μη τήρηση των οδηγιών χρήσης, τη λανθασμένη τοποθέτηση ή εγκατάσταση ή τη σύνδεση σε λανθασμένη τάση δικτύου, οι ζημιές λόγω χημικής ή ηλεκτροθερμικής επίδρασης ή λόγω λοιπών μη φυσιολογικών συνθηκών περιβάλλοντος, οι ζημιές στο γυαλί, στη βαφή ή στο βερνίκι, καθώς και οι διαφορές χρώματος και οι ελαττωματικοί λαμπτήρες.

Επίσης εξαιρούνται ελαττώματα στη συσκευή που οφείλονται σε ζημιές κατά τη μεταφορά. Επίσης δεν παρέχουμε καμία εγγύηση, αν – χωρίς τη ρητή, γραπτή άδεια μας – εκτελεστούν εργασίες στη συσκευή Dalbach από μη εξουσιοδοτημένα άτομα ή αν χρησιμοποιηθούν εξαρτήματα τρίτων κατασκευαστών. Αυτός ο περιορισμός δεν ισχύει για σωστά εκτελεσμένες εργασίες με τα γνήσια ανταλλακτικά μας από έναν εξειδικευμένο τεχνικό, για την προσαρμογή της συσκευής στις τεχνικές προδιαγραφές ασφαλείας μιας άλλης χώρας της Ε.Ε.

### Πεδίο ισχύος

Η εγγύηση της εταιρείας μας ισχύει για συσκευές που αγοράστηκαν σε μια χώρα της Ε.Ε. και για συσκευές οι οποίες είναι σε λειτουργία στην Ομοσπονδιακή Δημοκρατία της Γερμανίας ή στην Αυστρία.

Για συσκευές, οι οποίες αγοράστηκαν σε μια χώρα της Ε.Ε. και οι οποίες μεταφέρθηκαν σε μια άλλη χώρα της Ε.Ε., παρέχονται υπηρεσίες στα πλαίσια των εκάστοτε όρων εγγύησης αυτής της χώρας. Η υποχρέωση για την παροχή της εγγύησης υφίσταται, μόνο αν η συσκευή ανταποκρίνεται στις τεχνικές προδιαγραφές της χώρας στην οποία αιτείται η παροχή εγγύησης.

### Για αιτήσεις επισκευής εκτός του χρόνου εγγύησης ισχύουν τα παρακάτω:

- Αν μια συσκευή επισκευαστεί, τα τιμολόγια επισκευής καθίστανται αμέσως πληρωτέα χωρίς κρατήσεις.
- Αν μια συσκευή ελεγχθεί ή αν δεν ολοκληρωθεί μια επισκευή που έχει ήδη ξεκινήσει, τότε πρέπει να καταβληθούν τα συνολικά έξοδα επίσκεψης και εργασίας.
- Η παροχή συμβουλών από το κέντρο συμβουλευτικής πελατών της εταιρείας μας είναι δωρεάν (βλ. κεφάλαιο «Εξυπηρέτηση Πελατών»).

## 8 Τεχνικά στοιχεία

ΜΟΝΤΕΛΟ	UBH60-01
Διακόπτης επαφής	4πλός
Ηλεκτρική σύνδεση [V/Hz]	220-240 / 50~60
Κατανάλωση ισχύος [W]	49
Ισχύς λαμπτήρων [W]	4
Διαστάσεις [ΠxBxΥ]	600x500x140
Καθαρό βάρος [kg]	5,6
Αρ. EAN [Inoxlook]	4016572013153
Φίλτρο φλις	1x ACWH-601
Φίλτρο ενεργού άνθρακα, προαιρετικό Αρ. είδους EAN	1x C06 1010035 4016572007312

\* Με την επιφύλαξη τεχνικών αλλαγών. \*

Όλα τα στοιχεία της ενεργειακής ετικέτας που αφορούν τη συσκευή έχουν υπολογιστεί από τον κατασκευαστή της συσκευής σύμφωνα με την πανευρωπαϊκά τυποποιημένη μέθοδο μέτρησης υπό συνθήκες εργαστηρίου. Αυτά ορίζονται στο πρότυπο EN 61591. Η πραγματική κατανάλωση ενέργειας των συσκευών στο νοικοκυριό εξαρτάται από τη θέση τοποθέτησης και από τη συμπεριφορά του χρήστη και, συνεπώς, μπορεί να είναι υψηλότερη από τις τιμές που υπολογίστηκαν από τον κατασκευαστή της συσκευής υπό κανονικές συνθήκες.

### Συμμόρφωση CE

Τη χρονική στιγμή της διάθεσής της στην αγορά, η παρούσα συσκευή ικανοποιεί τις απαιτήσεις που καθορίζονται στις οδηγίες του Συμβουλίου για την εναρμόνιση των νομικών διατάξεων των χωρών μελών σχετικά με την ηλεκτρομαγνητική συμβατότητα RL 2014/30/EE και οι οποίες διέπουν τη χρήση ηλεκτρικών μέσων λειτουργίας εντός συγκεκριμένων ορίων τάσης RL 2014/35/EE.

Η παρούσα συσκευή επισημαίνεται με το σήμα CE και διαθέτει δήλωση συμμόρφωσης για έλεγχο από τους αρμόδιους φορείς επιτήρησης της αγοράς.

## 9 Απόρριψη

---

### Απόρριψη συσκευασίας



Απορρίψτε τη συσκευασία ανά υλικό. Τα χαρτιά και τα χαρτοκιβώτια πρέπει να απορρίπτονται ως παλαιά χαρτικά, ενώ οι μεμβράνες πρέπει να διατίθενται προς ανακύκλωση.

### Απόρριψη συσκευής



Η συσκευή επισημαίνεται με το σύμβολο που απεικονίζεται εδώ, σύμφωνα με τις προδιαγραφές της Ευρωπαϊκής Οδηγίας Διαχείρισης Αποβλήτων 2012 / 19 / ΕΕ.

Αυτή η οδηγία διασφαλίζει τη σωστή απόρριψη του προϊόντος.

### Μην απορρίψτε τις παλιές συσκευές στα οικιακά απορρίμματα!

Βάσει νόμου, όλοι οι καταναλωτές υποχρεούνται να απορρίψουν τις παλιές συσκευές ξεχωριστά από τα οικιακά απορρίμματα (π.χ. σε ένα δημοτικό σημείο συλλογής). Με τον τρόπο αυτόν διασφαλίζεται η σωστή αξιοποίηση των παλιών συσκευών και η αποφυγή αρνητικών επιδράσεων στο περιβάλλον.

Αχρηστεύστε τις παλιές συσκευές πριν την απόρριψη:

- Αφαιρέστε το φινιρίσμα από την πρίζα
- Αποσυνδέστε το φινιρίσμα από το καλώδιο δικτύου

Τα παιδιά δεν μπορούν να αναγνωρίσουν συχνά τους κινδύνους που σχετίζονται με τη χρήση οικιακών συσκευών.

Πρέπει να επιβλέπετε τα παιδιά και δεν πρέπει να τα αφήνετε να παίζουν με τη συσκευή.

## Uvod

Prije puštanja uređaja u pogon pažljivo pročitajte ove upute za uporabu. One sadržavaju važne sigurnosne napomene za instalaciju, rad i održavanje uređaja. Ispravan rad značajno doprinosi učinkovitom korištenju energije i smanjuje potrošnju energije tijekom rada.

Neispravna uporaba uređaja može biti opasna, osobito za djecu.

Upute za uporabu sačuvajte za kasnije. Prosljedite ih sljedećim vlasnicima. Ako imate pitanja o temama koje u ovim uputama za uporabu nisu dovoljno detaljno opisane za vas ili ako želite nove upute za uporabu, obratite se službi za korisnike<sup>4</sup> u Njemačkoj.

Proizvođač stalno radi na daljnjem razvoju svih vrsta i modela. Stoga morate razumjeti da moramo zadržati pravo na promjenu oblika, opreme i tehnologije.

## Namjenska uporaba

Uređaj je namijenjen za uporabu u privatnim kućanstvima. Ako se uređaj koristi nenamjenski ili drugačije nego što je opisano u ovim uputama za uporabu, proizvođač ne preuzima odgovornost za eventualnu štetu.

Izmjene na uređaju nisu dopuštene iz sigurnosnih razloga.

---

<sup>4</sup> Služba za korisnike Tel. +49 2944 9716-760

## Pregled uređaja

### Opseg isporuke

- 1x uređaj
- 1x filter od runa
- 1x nastavak za odlazni zrak
- 1x materijal za montažu
- 1x upute za uporabu

### Opis uređaja

- 1) Kućište
- 2) Rasvjeta
- 3) Gumbi za upravljanje
- 4) Rešetka filtra
- 5) Zapori

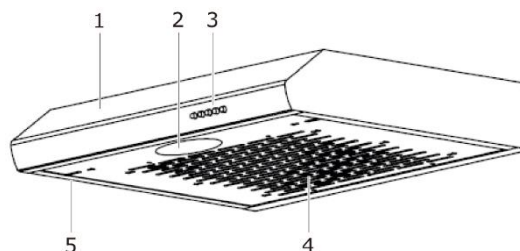

### U opseg isporuke nije uključeno (naručite u službi za korisnike<sup>5</sup>)

- filter za aktivni ugljen za način rada za optočni zrak
- **Crijevo za odlazni zrak** za način rada za odlazni zrak
- Ukrasni nastavak za kamin

### Pribor za ugradnju

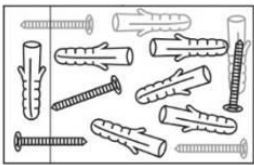
SLIKA	BROJ	NAZIV
	1x	Nastavak za odlazni zrak
	1x	Materijal za montažu

<sup>5</sup> Služba za korisnike tel. +49 2944 9716-760



## 10 Za vašu sigurnost

---

Za sigurnu i prikladnu uporabu pažljivo pročitajte upute za uporabu i ostale dokumente koji prate proizvod i sačuvajte ih za kasnije. Sve sigurnosne napomene u ovim uputama za uporabu označene su simbolom upozorenja. One unaprijed upućuju na moguće opasnosti. Obvezno pročitajte i uzmite u obzir te informacije.

### Objašnjenje sigurnosnih napomena

#### **OPASNOST**

označava opasnu situaciju koja u slučaju nepridržavanja uputa dovodi do smrti ili do teških ozljeda!

#### **UPOZORENJE**

označava opasnu situaciju koja u slučaju nepridržavanja uputa može dovesti do smrti ili do teških ozljeda!

#### **OPREZ**

označava opasnu situaciju koja u slučaju nepridržavanja uputa može dovesti do lakih ili umjerenih ozljeda!

#### **PAŽNJA**

označava situaciju koja u slučaju nepridržavanja uputa dovodi do materijalne štete.



**OPASNOST OD STRUJNOG UDARA**



**OPASNOST OD OPEKLINA**

## 10.1 Sigurnost i odgovornost

### Sigurnost djece i osoba sa smanjenim sposobnostima

#### OPASNOST

#### OPASNOST OD GUŠENJA!

Dijelovi ambalaže (npr. folije, stiropor) mogu biti opasni za djecu. Držite ambalažu podalje od djece.

#### OPASNOST

Ovaj uređaj nije namijenjen za to da ga koriste osobe (uključujući djecu) sa smanjenim fizičkim, osjetilnim ili mentalnim sposobnostima ili nedostatkom iskustva i/ili nedostatkom znanja, osim ako ih nadzire osoba odgovorna za njihovu sigurnost ili ako su od nje dobile upute kako koristiti uređaj. Potrebno je nadzirati djecu kako biste osigurali da se ne igraju uređajem.

## 10.2 Sigurnost i upozorenja

#### OPASNOST



#### OPASNOST OD STRUJNOG UDARA!

Nikad ne dodirujte utikač na električnom kabelu vlažnim ili mokrim rukama pri uticanju i izvlačenju. Montirajte i priključujte uređaj samo prema podacima navedenima u uputama za uporabu.

- U slučaju nužde odmah izvucite utikač iz utičnice.
- Nemojte izvlačiti utikač iz utičnice držeći za kabel.
- Prije svakog postupka čišćenja ili održavanja izvucite utikač iz utičnice.
- Oštećeni kabel za opskrbu strujom odmah mora zamijeniti dobavljač, stručni trgovac ili služba za korisnike.
- Ako je kabel ili utikač oštećen, nemojte više koristiti uređaj.
- Ne provodite radove na uređaju osim radova čišćenja i održavanja opisanih u ovim uputama za uporabu.

## 11 Montaža

---

### 11.1 Raspakiranje uređaja

Ambalaža mora biti neoštećena. Provjerite uređaj s obzirom na štetu zadobivenu u transportu. Ni u kojem slučaju nemojte priključivati oštećeni uređaj. U slučaju štete obratite se dobavljaču.



Transportirajte uređaj samo zapakiran kako biste izbjegli osobnu i materijalnu štetu.

### Uklanjanje zaštite za transport

Uređaj je zaštićen za transport. Uklonite sve dijelove ambalaže, folije i ljepljive trake. Ostaci ljepila mogu se ukloniti benzinom za čišćenje. Sve ljepljive trake i dijelove ambalaže također uklonite iz unutrašnjosti uređaja.

### Napomene za transport

Sačuvajte originalni karton i dijelove za oblikovanje ambalaže. Transportirajte uređaj samo u originalnoj ambalaži.

### 11.2 Priprema uređaja za montažu



### **OPASNOST OD STRUJNOG UDARA!**

Radove montaže i polaganje električnih kabela smije provoditi samo stručni električar u skladu sa svim propisima i normama koji vrijede u vašoj zemlji, uključujući mjere za zaštitu od požara.

- Pogrešan priključak može dovesti do uništenja učinske elektronike.
- Podaci o priključivanju na tipskoj pločici moraju se podudarati s podacima mreže za opskrbu strujom.
- Priključite uređaj samo preko propisno uzemljene utičnice sa zaštitnim kontaktom.

### **NAPOMENA**

Podatke o priključivanju možete pronaći na tipskoj pločici i u poglavlju „Tehnički podaci“ u ovim uputama za uporabu.

Otvorite napu. Tipska pločica nalazi se u unutrašnjosti uređaja.



**OPREZ**

## OPASNOST OD OZLJEDA!

- Za montažu nape potrebne su dvije osobe.
- Pri bušenju zida ili stropa prethodno provjerite da se na tom mjestu ne nalaze električni vodovi ili druge skrivene cijevi i vodovi.
- Upotrebjavajte samo materijal za montažu koji je prikladan za svojstva stropova i zidova.

### Odabir načina rada

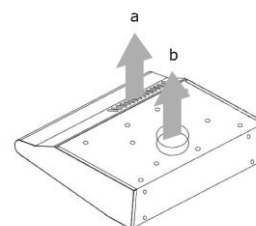
Napa se može koristiti i u načinu rada za odlazni zrak (b) i u načinu rada za optočni zrak (a).



1. Odaberite način rada.
2. Gurnite zapore rešetke filtra prema unutra.
3. Oprezno izvadite rešetku filtra.
4. Gumb za odabir za željeni način rada nape vidljiv je u ventilatoru.
5. Gumb za odabir okrenite za 45° na odgovarajući način rada nape.

Za način rada za odlazni zrak umetnut je element za odabir (4).

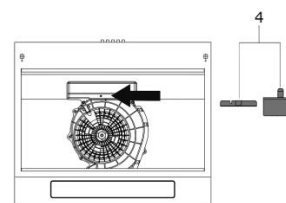

Za način rada za optočni zrak izvadite element za odabir (4).

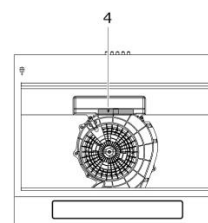

### Uređaj

- montirajte tako da je mrežni utikač dostupan.
- Ne priključujte na strujnu mrežu pomoću višestrukih utičnica ili produžnih kabela.
- Ne puštajte u pogon na otvorenom.
- Montirajte u skladu s propisanim minimalnim razmacima.

## Minimalni razmaci

Pri montaži nape potrebno je pridržavati se sljedećih minimalnih razmaka od gornjeg ruba ploča za kuhanje do donjeg ruba nape:

	Razmak (a)
Električni štednjaci	650 mm
Plinski štednjaci	700 mm
maksimalno	750 mm

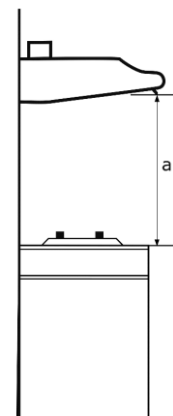

## NAPOMENA

Ako se napa ugrađuje iznad plinskog štednjaka i upute za montažu za plinske ploče za kuhanje propisuju veći razmak, potrebno je uzeti u obzir veći razmak.

	DIMENZIJE UREDAJA U MM
a	335
b	598
c	142
d	545
e	235 – 238

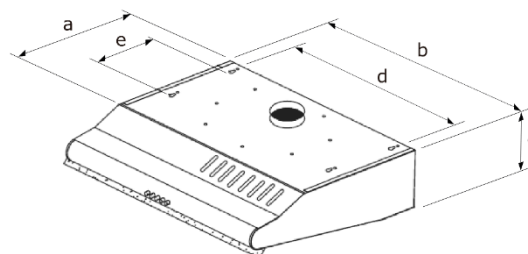

Sl. 5 Dimenzije uređaja

### 11.3 Montaža na zid u načinu rada za odlazni zrak

#### OPASNOST

#### OPASNOST ZA ŽIVOT!

Odlazni zrak ne smije se uvoditi u dimnjak za dim ili ispušni plin. Uvođenje odlaznog zraka u okno koje služi za ventilaciju prostora za postavljanje ognjišta nije dopušteno. Plinovi izgaranja koji su usisani natrag mogu dovesti do trovanja.

- Napa se ne smije spajati s drugim odvodnim kanalima na kojima su već montirani drugi uređaji koji rade pomoću izvora energije različitih od struje (npr. bojler, plinski štednjaci itd.).
- Za odvođenje odlaznog zraka načelno je potrebno poštivati zakonske propise.
- Na temelju građevinskih propisa za pojedine zemlje zajednički pogon napa i ognjišta povezanih s kaminom kao što su peći na ugljen ili ulje i plinski grijači u istom prostoru podliježe određenim ograničenjima.

U načinu rada za odlazni zrak usisani zrak čisti se kroz filter za mast i nakon toga se preko kanala za odlazni zrak odvodi van. Zbog toga se uvijek pobrinite za dovoljnu količinu ulaznog zraka.

Odlazni zrak odvodi se u okno za zrak ili prema van.

- Pri priključivanju na okno za zrak crijevo za odlazni zrak ne smije predaleko zadirati u okno.
- Pri odvođenju odlaznog zraka prema van preporučljivo je s vanjske strane postaviti zaklopku za ventilaciju (nije sadržana u opsegu isporuke).

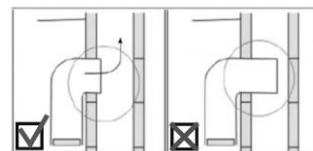

### Otvorite izlaz kanala b (vidi sl. 2)

1. Ispod malog poklopca s gornje strane uređaja gurnite odvijač s plosnatom glavom.
2. Podignite poklopac prema van.
3. Savijte poklopac na pričvrsnim točkama.
4. Umetnite nastavak za odlazni zrak isporučen zajedno s uređajem. Pazite na to da izlaz kanala b sa stražnje strane uređaja (bez slike) ostane zatvoren.

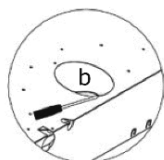

Sl. 7 Način rada za odlazni zrak



Sl. 6 Montaža crijeva za odlazni zrak

### Montaža nape na zid

1. Označite položaj nape na zidu. Oznake se moraju podudarati s 2 otvora za ključanicu (ovjesi za montažu) sa stražnje strane nape.
2. Pričvrstite na zid 2 vijka koji su isporučeni zajedno s uređajem. Nemojte predaleko okretati prema unutra.
3. Podesite napu s ovjesom za montažu u 2 glave vijka. Vijci se moraju nalaziti u užoj šupljini.
4. Pritegnite vijke i provjerite je li instalacija između nape i zida stabilna.
5. Pričvrstite napu na zid pomoću dodatna 2 vijka kroz okrugle sigurnosne otvore.
6. Montirajte crijevo za odlazni zrak na nastavak za odlazni zrak (sl. 3).

	<b>DIMENZIJE UREDAJA U MM</b>
d	545
f	520
i	124

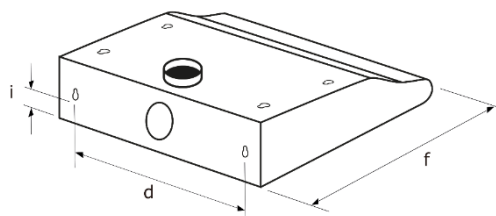

## 11.4 Montaža u načinu rada za optočni zrak

Za način rada za optočni zrak potrebna je ugradnja filtara za aktivni ugljen. Kad je ugrađen filtar za aktivni ugljen, smanjuje se učinak odlaznog zraka.

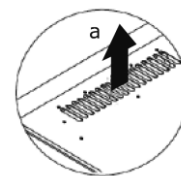

Sl. 8 Način rada za optočni zrak

Usisani zrak odvodi se najprije preko filtra za mast i nakon toga preko dodatnog filtra za aktivni ugljen, a pročišćeni zrak ponovo se ispušta u prostor kuhinje. Otvori za izlaženje zraka na kaminu moraju biti otvoreni kako bi pročišćeni zrak mogao nesmetano izlaziti u prostor.

U načinu rada za optočni zrak pazite na to da otvori za prozračivanje (a) nisu prekriveni i pročišćeni zrak nesmetano struji u prostor (sl. 4).

### Umetanje filtra za aktivni ugljen

1. Gurnite zapore rešetke filtra prema unutra.
2. Oprezno izvadite rešetku filtra.
3. Zakvačite filtar za aktivni ugljen u zatike transportera zraka i okrenite u smjeru kazaljke na satu dok se ne uglati.
4. Provjerite je li filtar čvrsto montiran.
5. Ponovo umetnite rešetku filtra.

## NAPOMENA

Filtar za aktivni ugljen je izdoran. Naručite u službi za korisnike<sup>6</sup>.

## 11.5 Montaža u ormar

1. Označite položaj nape u ormaru. Oznake na mjestu prijvata moraju se podudarati s 4 otvora za ključanicu (ovjesi za montažu) s gornje strane nape.
2. Pričvrstite na ormar 4 vijka koji su isporučeni zajedno s uređajem. Nemojte prečvrsto pritegnuti.
3. Podesite napu s ovjesom za montažu u 4 glave vijka, pri čemu se 4 vijka moraju nalaziti u užoj šupljini.
4. Pritegnite vijke i provjerite je li instalacija između nape i ormara stabilna.
5. Pričvrstite napu na ormar pomoću dodatna 4 vijka kroz okrugle sigurnosne otvore.

---

<sup>6</sup> Služba za korisnike tel. +49 2944 9716-760

## 12 Puštanje u pogon

Uvijek se pobrinite za dovoljno prozračivanja u prostoru ako se napa koristi zajedno s plinskim štednjacima ili drugim uređajima koje pokreće tekuće gorivo.







- Rad nije dopušten iznad ognjišta na ugljen ili drvo.
- Nemojte flambirati namirnice ispod nape.
- Nemojte otvarati dovod plina za područja za kuhanje pomoću plina dokle god se na području za kuhanje ne nalazi posuđe za kuhanje.
- Napu uvijek puštajte u pogon s filtrom za mast. Masti ili ulja mogu se lako zapaliti pri pregrijavanju. Zbog toga neprekidno nadgledajte pripremu namirnica.
- Redovito čistite ili mijenjajte filtar.

Uključite napu na početku svakog postupka kuhanja i ponovno isključite nekoliko minuta nakon završetka kuhanja. Na taj način se najučinkovitije uklanjaju mirisi tijekom kuhanja.

1. Utaknite mrežni utikač u utičnicu.
2. Uključite rasvjetu.
3. Uključite napu pomoću tipke UKLJUČIVANJE/ISKLJUČIVANJE.
4. Postavite željeni stupanj ventilatora.
5. Nakon kuhanja isključite napu pomoću tipke UKLJUČIVANJE/ISKLJUČIVANJE.

### 12.1 Upravljački zaslon



TIPKE	FUNKCIJA
 	<b>Rasvjeta</b> Tipka za uključivanje i isključivanje rasvjete
0 	<b>ISKLJUČENO/OFF</b> Tipka za isključivanje uređaja
•    ••    •••   	<b>Uključivanje</b> <ul style="list-style-type: none"> <li>• = niski stupanj ventilatora</li> <li>•• = srednji stupanj ventilatora</li> <li>••• = visoki stupanj ventilatora</li> </ul>



## 12.2 Smanjivanje utjecaja na okoliš

- Prilagodite stupnjeve ventilatora intenzitetu isparavanja tijekom kuhanja.
- Pazite na dovoljnu količinu ulaznog zraka pri radu nape.
- Pridržavajte se razmaka između gornjeg ruba štednjaka i donjeg ruba nape sukladno uputama za montažu kako biste postigli optimalan učinak.
- Filtar (filtar za mast/filtar za mirise) čistite odnosno zamjenjujte u redovitim razmacima.
- Isključite napu nakon postupka kuhanja.
- Kod napa s vremenom zaustavljanja aktivirajte tu funkciju.
- Isključite rasvjetu nakon kuhanja.

## 13 Održavanje i njega



### UPOZORENJE



### OPASNOST OD STRUJNOG UDARA!

Tijekom održavanja ili čišćenja uređaj ne smije biti priključen na strujnu mrežu. Prije svih radova održavanja i čišćenja isključite uređaj i izvucite mrežni utikač ili isključite odnosno odvrтите osigurač.

Nikad nemojte čistiti uređaj parnim čistačima ili visokotlačnim čistačima. Vlaga bi mogla dospjeti u električne komponente.

- Vruća para može dovesti do oštećenja plastičnih dijelova.
- Uređaj mora biti suh prije nego što ga ponovo pustite u pogon.
- Ne koristite agresivna sredstva za čišćenje koja grebu.
- Nemojte oštrim predmetima zadirati u zaštitnu rešetku motora ili u druge električne dijelove.
- Nikad nemojte provjeravati stanje filtra dok napa radi.
- Napu puštajte u pogon samo uz aktiviranu svjetiljku kako biste smanjili rizik od strujnog udara.



### OPREZ



Tijekom čišćenja potrebno je namjestiti temperaturu vode tako da ne postoji **OPASNOST OD OPEKLINA.**

## 13.1 Čišćenje uređaja

Iz higijenskih razloga redovito čistite napu. Koliko često je potrebno čišćenje, određuje se prema pogonskim satima i korištenju.

1. Gurnite zapore rešetke filtra prema unutra.
2. Oprezno izvadite rešetku filtra.
3. Unutarnje i vanjsko kućište čistite mekom vlažnom krpom i toplom lužinom sredstva za pranje. Upotrebljavajte blaga sredstva za pranje. Nemojte upotrebljavati agresivna sredstva za čišćenje, četke ili pijesak za ribanje.
4. Osušite mekom krpom.
5. Ponovo umetnite rešetku filtra.
6. Nakon čišćenja priključite uređaj na električnu mrežu.

## 13.2 Čišćenje filtra za mast

### UPOZORENJE

#### OPASNOST OD POZARA!

Pridržavajte se intervala za zamjenu filtra i čišćenje. U slučaju nepridržavanja postoji opasnost od požara zbog taloženja masti.

Redovito mijenjajte filter za mast. Koliko često je potrebna zamjena, određuje se prema pogonskim satima i korištenju.

- 1) Kućište
- 2) Motor ventilatora
- 3) Filtar od runa

1. Gurnite zapore rešetke filtra prema unutra.
2. Oprezno izvadite rešetku filtra.
3. Izvadite vodilice filtra.
4. Uklonite runo i umetnite novi filter od runa.
5. Pričvrstite runo pomoću vodilica filtra.
6. Ponovo umetnite rešetku filtra.
7. Priključite uređaj na opskrbu strujom.

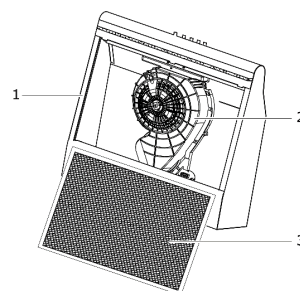

Ovaj filter ne može se prati ili ponovo upotrijebiti. Odložite filter u kućni otpad.

### 13.3 Zamjena filtra za aktivni ugljen

Ovisno o korištenju nape potrebno je mijenjati filtre za aktivni ugljen svakih pola godine, najmanje jednom godišnje. Ovaj filter ne može se prati ili ponovo upotrijebiti.

Kako biste zajamčili besprijekorno prihvaćanje mirisa, obujam aktivnog ugljena mora biti prilagođen snazi zraka nape. Visoka kvaliteta aktivnog ugljena pri normalnom korištenju jamči napi učinkovito prihvaćanje kuhinjskih mirisa. Zbog toga upotrebljavajte samo originalne filtre i redovito ih zamjenjujte.

1. Gurnite zapore rešetke filtra prema unutra.
2. Oprezno izvadite rešetku filtra.
3. Okrenite filter za aktivni ugljen u smjeru suprotnom od kazaljke na satu dok se ne oslobodi iz plastičnih nosova. Zbrinite zajedno s kućnim otpadom.
4. Zakvačite novi filter za aktivni ugljen u zatike transportera zraka i okrenite u smjeru kazaljke na satu. Provjerite je li filter čvrsto montiran.
5. Ponovo umetnite rešetku filtra.
6. Priključite uređaj na opskrbu strujom.

### 13.4 Zamjena rasvjete



#### UPOZORENJE



#### OPASNOST OD STRUJNOG UDARA!

Prije zamjene rasvjete isključite uređaj i izvucite mrežni utikač ili isključite odnosno odvirtite osigurač.



#### OPREZ



#### OPASNOST OD OPEKLINA!

Rasvjetno sredstvo dopušteno je dodirivati tek nakon isključivanja uređaja i nakon potpunog hlađenja rasvjetnog sredstva.

Rasvjetno sredstvo ne prekrivajte toplinskom izolacijom ili drugim materijalom.

Podaci o rasvjeti: 220 – 240 V, maks. 4 W  
Verzija: E 14

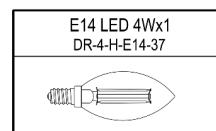
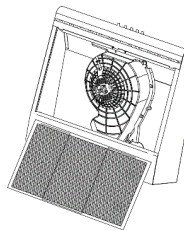

1. Za zamjenu rasvjete uklonite rešetku filtra.
2. Neispravna rasvjetna sredstva okrenite u smjeru suprotnom od kazaljke na satu i izvadite.
3. Nemojte izravno prstima dodirivati novo rasvjetno sredstvo; za uvrtnje koristite čistu krpu.
4. Pažljivo čvrsto utaknite novu rasvjetu u držač rasvjete i okrenite je u smjeru kazaljke na satu.
5. Oprezno ponovo umetnite rešetku filtra u napu.
6. Ponovo priključite uređaj na opskrbu strujom.

### 13.5 Stavljanje uređaja izvan pogona

Za isključivanje uređaja izvucite mrežni utikač ili isključite odnosno odvrтите osigurač.

## 14 Otklanjanje grešaka

Popravke na električnim uređajima smije provoditi samo kvalificirani stručni električar. Pogrešno odnosno nestručno proveden popravak može uzrokovati opasnosti za korisnika i dovodi do gubitka prava na jamstvo.

SMETNJA	MOGUĆI UZROCI	MJERE
Rasvjeta ne funkcionira.	Rasvjetno sredstvo je neispravno.	Zamijenite rasvjetu (vidi poglavlje 4.4).
Uređaj ne funkcionira.	Utikač nije utaknut.	Priključite uređaj na strujnu mrežu. Provjerite je li mrežni utikač pravilno utaknut u utičnicu.
	Nestanak struje	Provjerite funkcionira li opskrba strujom i jesu li osigurači netaknuti.
Napa radi, ali isparavanja u kuhinji se zadržavaju.	Filtar je zaprljan.	Očistite odnosno zamijenite filtara (vidi Poglavlje 4).
	U načinu rada za odlazni zrak	provjerite crijevo za odlazni zrak. Svaki kut skraćuje učinak odlaznog zraka.

## 15 Služba za korisnike

---

Ako se smetnja ne može otkloniti na temelju prethodno navedenih napomena, nazovite službu za korisnike. U tom slučaju ne provodite sami daljnje radove, prvenstveno na električnim dijelovima uređaja.

### **VAŽNO**

Posjet tehničara iz službe za korisnike u slučaju pogrešnog upravljanja ili jedne od opisanih smetnji i tijekom razdoblja garancije nije besplatan.

### **Nadležna služba za korisnike:**

EGS GmbH

Dieselstraße 1

33397 Rietberg / NJEMAČKA

Telefon za korisnike za Njemačku: +49 2944 9716-760

Beneluks: +492944-9716790

Ostali: +492944-9716733

E-pošta: **kontakt@egs-gmbh.de**

Internetska stranica: **www.egs-gmbh.de**

Potrebni su sljedeći podaci kako bi se vaš nalog mogao obraditi:

- 1) Model
- 2) Verzija
- 3) Batch
- 4) EAN

i potpuna adresa, broj telefona i opis greške.

Podatke specifične za uređaj možete pronaći na tipskoj pločici koja se nalazi u unutrašnjosti uređaja iza jedinice filtra nape.

## 16 Uvjeti jamstva

---

Kao kupcu odabranog uređaja imate pravo na zakonska jamstva iz kupoprodajnog ugovora s vašim trgovcem. Dodatno vam odobravamo jamstvo uz sljedeće uvjete:

### Trajanje učinka

Jamstvo istječe 24 mjeseca od datuma kupnje (potrebno je predložiti dokaz o kupnji). Tijekom prvih 6 mjeseci nedostaci na uređaju otklanjaju se besplatno. Preduvjet je da je uređaj dostupan za popravke bez posebnog troška. Tijekom sljedećih 18 mjeseci kupac je obvezan dokazati da je nedostatak postojao već pri isporuci.

Za komercijalnu uporabu (npr. u hotelima, kantinama) ili zajedničko korištenje nekoliko kućanstava jamstvo vrijedi 12 mjeseci od datuma kupnje (potrebno je predložiti dokaz o kupnji). Tijekom prvih 6 mjeseci nedostaci na uređaju otklanjaju se besplatno. Preduvjet je da je uređaj dostupan za popravke bez posebnog troška. Tijekom sljedećih 6 mjeseci kupac je obvezan dokazati da je nedostatak postojao već pri isporuci.

Korištenjem jamstva jamstvo se ne produljuje ni za uređaj ni za novougrađene dijelove.

### Opseg otklanjanja nedostataka

Unutar navedenih rokova otklanjamo sve nedostatke na uređaju koji se dokazivo mogu svesti na manjkavo izvođenje ili greške u materijalu. Zamijenjeni dijelovi prelaze u naše vlasništvo.

### Isključeni su:

normalno trošenje, namjerno oštećenje ili oštećenje zbog nemara, šteta nastala nepridržavanjem uputa za uporabu, neispravnim postavljanjem odnosno montažom ili priključivanjem na pogrešni mrežni napon, šteta zbog kemijskog odnosno elektrotermičkog utjecaja ili uslijed drugih nenormalnih uvjeta okoline, oštećenja stakla, laka ili emajla i eventualno razlike u boji te neispravne žarulje.

Također su isključeni nedostaci na uređaju koji se mogu svesti na oštećenja tijekom transporta. Ne pružamo usluge i kad su – bez našeg posebnog, pisanog odobrenja – neovlaštene osobe provodile radove na odabranom uređaju ili kad su upotrijebljeni dijelovi stranog porijekla. To ograničenje ne vrijedi za besprijekorne radove koje je kvalificirana stručna osoba provela pomoću naših originalnih dijelova za prilagođavanje uređaja tehničkim zaštitnim propisima neke druge zemlje EU-a.

### Područje valjanosti

Naše jamstvo vrijedi za uređaje koji su nabavljeni u nekoj zemlji EU-a i koji se upotrebljavaju u Saveznoj Republici Njemačkoj ili Austriji.

Za uređaje koji su nabavljeni u nekoj zemlji EU-a i dovezeni u neku drugu zemlju EU-a usluge se pružaju u sklopu uvjeta jamstva uobičajenih za dotičnu zemlju. Obveza za pružanje jamstva postoji samo ako uređaj odgovara tehničkim propisima zemlje u kojoj je pravo na jamstvo učinjeno važećim.

### Za naloge za popravak izvan razdoblja jamstva vrijedi:

- Ako se uređaj popravljiva, računi popravka odmah dopijevaju i potrebno ih je platiti bez odgode.
- Ako se uređaj provjerava odnosno ako se započeti popravak ne provede do kraja, obračunavaju se paušali dolaska i rada.
- Savjetovanje koje provodi naš centar za savjetovanje korisnika je besplatno (vidi poglavlje Služba za korisnike).

## 17 Tehnički podaci

MODEL	UBH60-01
Impulsna sklopka	četverostruko
Električni priključak [V/Hz]	220 – 240 / 50~60
Potrošnja energije [W]	49
Snaga žarulja [W]	4
Dimenzije [ŠxDxV]	600x500x140
Neto težina [kg]	5,6
EAN [Inoxlook]	4016572013153
Filtar od runa	1x ACWH-601
Filtar za aktivni ugljen, izborni	1x C06
Br. artikla	1010035
EAN	4016572007312

\*Zadržano pravo na tehničke izmjene. \*

Sve podatke specifične za uređaj s energetske etikete proizvođač uređaja je utvrdio prema mjernim postupcima normiranim diljem Europe u laboratorijskim uvjetima. Oni su utvrđeni u normi EN 61591. Stvarna potrošnja energije uređaja u kućanstvu ovisi o mjestu postavljanja i o ponašanju korisnika te zbog toga može biti i veća od vrijednosti koje je proizvođač uređaja utvrdio pod normiranim uvjetima.

### CE sukladnost

Ovaj uređaj u trenutku svog uvođenja na tržište odgovara zahtjevima koji su utvrđeni u Direktivi 2014/30/EU Europskog parlamenta i Vijeća o usklađivanju zakonodavstava država članica u odnosu na elektromagnetsku kompatibilnost i Direktivi 2014/35/EU o stavljanju na raspolaganje na tržištu električne opreme namijenjene za uporabu unutar određenih naponskih granica.

Ovaj uređaj označen je oznakom CE i raspolaže izjavom o sukladnosti koja se može dobiti na uvid kod nadležnih uprava za nadzor tržišta.

## 18 Zbrinjavanje

---

### Zbrinjavanje ambalaže



Zbrinjavajte ambalažu tako da odvajate različite vrste materijala. Ljepenkku i karton odložite u stari papir, a folije u reciklažu.

### Zbrinjavanje uređaja



Uređaj je označen ovdje prikazanim simbolom, prema normi Direktive 2012/19/EU o otpadnoj električnoj i elektroničkoj opremi.

Ona osigurava da se proizvod pravilno zbrinjava.

### Stari uređaji ne smiju u kućni otpad!

Svaki potrošač je zakonski obvezan zbrinjavati stare uređaje odvojeno od kućnog otpada (npr. na komunalnom sabirnom mjestu). Tako se jamči da se stari uređaji stručno iskorištavaju i da se izbjegavaju negativni utjecaji na okoliš.

Prije zbrinjavanja učinite stare uređaje neupotrebljivima:

- izvucite mrežni utikač iz utičnice
- Odvojite utikač od mrežnog kabela

Djeca često ne mogu prepoznati opasnosti koje prijete pri rukovanju kućanskim aparatima.

Pobrinite se za potreban nadzor i nemojte dopustiti djeci da se igraju uređajem.



## Úvod

Skôr ako prístroj uvediete do prevádzky, prečítajte si pozorne tento pokyn k používaniu. Obsahuje dôležité bezpečnostné upozornenia pre inštaláciu, prevádzku a údržbu prístroja. Správna obsluha podstatne prispieva k efektívnemu využívaniu energie a minimalizuje spotrebu energie v prevádzke.

Neodborné používanie prístroja môže byť nebezpečné, zvlášť pre deti.

Pokyn k používaniu uschovajte starostlivo na neskoršie nahliadnutie. Postúpte ho ďalšiemu majiteľovi. V prípade otázok k témam, ktoré v tomto pokyne k používaniu nie sú pre vás dostatočne podrobne opísané alebo keď si želáte nový pokyn k používaniu, skontaktujte sa so zákazníckym servisom<sup>7</sup> Nemecko.

Výrobca neustále pracuje na ďalšom vývoji všetkých typov a modelov. Preto majte pochopenie, že si musíme vyhradiť právo na zmeny v tvare, vybavení a technike.

## Používanie na určený účel

Prístroj je určený na používanie v súkromnej oblasti/domácnosti. Ak sa prístroj používa na iné účely alebo inak ako je opísané v tomto pokyne k používaniu, výrobca nepreberá žiadne ručenie za prípadné škody.

Prestavby alebo zmeny na prístroji z bezpečnostných dôvodov nie sú dovolené.

---

<sup>7</sup> Zákaznícky servis Tel. +49 2944 9716-760

## Spoznanie prístroja

### Rozsah dodávky

- 1x prístroj
- 1x rúnový filter
- 1x hrdlo odpadového vzduchu
- 1x montážny materiál
- 1x pokyn k používaniu

### Opis prístroja

- 1) Teleso
- 2) Osvetlenie
- 3) Ovládacie tlačidlá
- 4) Filtračná mreža
- 5) Uzávery

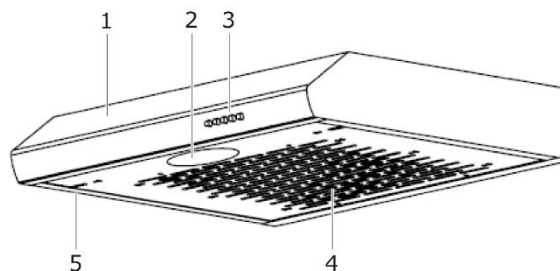

### Nie sú zahrnuté v rozsahu dodávky (objednať v zákazníckom <sup>8</sup> servise)

- Aktívny uhlíkový filter pre prevádzku obehového vzduchu
- **Hadica odpadového vzduchu** pre prevádzku odpadového vzduchu
- Ozdobný komínový nadstavec

### Príslušenstvo na zabudovanie

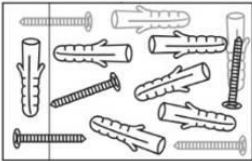
OBRAZOK	POCET	OZNACENIE
	1x	Hrdlo odpadového vzduchu
	1x	Montážny materiál

<sup>8</sup> Zákaznícky servis tel. +49 2944 9716-760

## 19 K vašej bezpečnosti

---

Pre bezpečné a odborné používanie si starostlivo prečítajte pokyn k používaniu a ďalšie podklady priložené k výrobku a uschovajte ich na neskoršie použitie. Všetky bezpečnostné upozornenia v tomto pokyne k používaniu sú opatrené výstražným symbolom. Upozorňujú včas na možné nebezpečenstvá. Tieto informácie si bezpodmienečne prečítajte a dodržiavajte ich.

### Vysvetlenie bezpečnostných upozornení

#### **NEBEZPEČENSTVO**

označuje nebezpečnú situáciu, ktorá pri nedodržiavaní vedie k smrti alebo ťažkým zraneniam!

#### **VAROVANIE**

označuje nebezpečnú situáciu, ktorá pri nedodržiavaní môže viesť k smrti alebo ťažkým zraneniam!

#### **OPATRNE**

označuje nebezpečnú situáciu, ktorá pri nedodržiavaní môže viesť k ľahkým alebo miernym zraneniam!

#### **POZOR**

označuje situáciu, ktorá pri nedodržiavaní vedie k vecným škodám.



**NEBEZPECENSTVO ZASAHU ELEKTRICKÝM PRUDOM**



**NEBEZPECENSTVO  
POPALENIA/NEBEZPECENSTVO OBARENIA**

## 19.1 Bezpečnosť a zodpovednosť

### Bezpečnosť detí a osôb s obmedzenými schopnosťami

#### NEBEZPEČENSTVO

#### NEBEZPEČENSTVO ZADUSENIA!

Časti balenia (napr. fólie, Styropor) môžu byť pre deti nebezpečné. Obalový materiál držte mimo dosahu detí.

#### NEBEZPEČENSTVO

Tento prístroj nie je určený na používanie osobami (vrátane detí) s obmedzenými fyzickými, sensorickými alebo duševnými schopnosťami alebo s nedostatkom skúseností a/alebo vedomostí, iba vtedy áno, ak na ne dohliada osoba kompetentná pre ich bezpečnosť alebo ak od nej obdržali pokyny, ako používať prístroj. Na deti by sa malo dohliadať, aby ste zabezpečili, že sa nebudú hrať s prístrojom.

## 19.2 Bezpečnosť a výstrahy

#### NEBEZPEČENSTVO



#### NEBEZPEČENSTVO ZÁSAHU PRÚDOM!

Zástrčku pri zastrčení a vyťahovaní nechytajte nikdy za elektrický kábel vlhkými alebo mokrymi rukami. Prístroj montujte a pripájajte iba podľa údajov pokynu k používaniu.

- V núdzovom prípade ihneď vytiahnite zástrčku zo zásuvky.
- Zástrčku zo zásuvky neťahajte za kábel.
- Pred každým zásahom čistenia alebo údržby vytiahnite zástrčku zo zásuvky.
- Poškodený napájací kábel sa musí bezodkladne vymeniť prostredníctvom dodávateľa, odborného predajcu alebo zákazníckeho servisu.
- Keď sú kábel alebo zástrčka poškodené, prístroj viac nepoužívajte.
- Okrem čistiacich a údržbárskych prác, opísaných v tomto pokyne k používaniu, nevykonávajte na prístroji žiadne zásahy.

## 20 Montáž

---

### 20.1 Vybalenie prístroja

Obal musí byť nepoškodený. Prístroj skontrolujte vzhľadom na škody spôsobené prepravou. Poškodený prístroj v žiadnom prípade nepripájajte. V prípade poškodenia sa obráťte na dodávateľa.

#### **OPATRNE**

Prístroj prepravujte iba zabalený, aby ste zabránili poškodeniam zdravia osôb a vecným škodám.

### Odstránenie prepravnej ochrany

Prístroj je pri preprave chránený. Odstráňte všetky obalové fólie a lepiace pásky. Zvyšky lepidla sa môžu odstrániť pomocou čistiacieho benzínu. Odstráňte všetky lepiace pásky a časti obalu tiež z vnútra prístroja.

### Pokyny k preprave

Uschovajte originálnu kartónovú škatuľu a obalové výlisky. Prístroj prepravujte iba v originálnom obale.

### 20.2 Príprava prístroja na montáž

#### **VAROVANIE**



#### **NEBEZPEČENSTVO ZÁSAHU PRÚDOM!**

Montážne práce a elektrickú kabeláž smie realizovať iba odborník elektrikár v zhode so všetkými predpismi a normami platnými vo vašej krajine, vrátane opatrení požiarnej ochrany.

- Nesprávne pripojenie môže viesť k zničeniu výkonovej elektroniky.
- Pripojovacie údaje na typovom štítku sa musia zhodovať s údajmi napájacej siete.
- Prístroj pripájajte iba cez zásuvku s ochranným kontaktom, uzemnenú podľa predpisov.

## UPOZORNENIE

Pripojovacie údaje nájdete na typovom štítku a v kapitole „Technické údaje“ tohto pokynu k používaniu.

Otvorte odsávač pár. Typový štítok sa nachádza vo vnútri prístroja.

### OPATRNE

## NEBEZPEČENSTVO PORANENIA!

- Na montáž odsávača pár budú potrebné dve osoby.
- Pri vŕtaní do steny alebo stropu vopred skontrolujte, že sa na tomto mieste nenachádzajú žiadne elektrické vedenia alebo zahnuté rúry a potrubia.
- Používajte iba montážny materiál, ktorý je vhodný pre charakter stropov a stien.

## Výber prevádzkového režimu

Odsávač pár je možné používať ako v prevádzke odpadového vzduchu (b), tak aj v prevádzke obehového vzduchu (a).

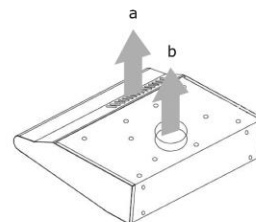

1. Zvoľte prevádzkový režim.
2. Uzávery filtračnej mreže posuňte dovnútra.
3. Filtračnú mrežu opatrne vyberte.
4. Výberové tlačidlo pre želaný prevádzkový režim odsávača je viditeľný vo ventilátore.
5. Výberové tlačidlo otočte o 45° na zodpovedajúcu metódu odťahu.

Pre prevádzku odpadového vzduchu je použitý výberový prvok (4).

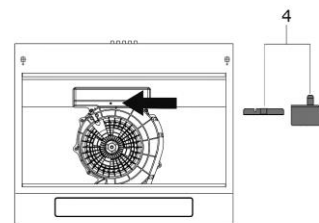

Pre prevádzku obehového vzduchu výberový prvok (4) odoberte.

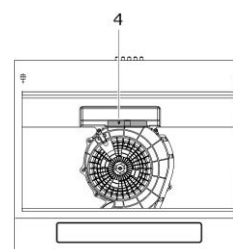

### Prístroj

- umiestnite tak, aby bola sieťová zástrčka prístupná.
- nepripájajte na elektrickú sieť k viacnásobným zásuvkám alebo predlžovacím káblom.
- neprevádzkujte na voľnom priestranstve.
- namontujte podľa predpísaných minimálnych odstupov.

## Minimálne odstupy

Pri montáži odsávača pár je nutné dodržať nasledujúce minimálne odstupy od hornej hrany dosky sporáka až po spodnú hranu odsávača pár:

	Odstup (a)
Elektrický sporák	650 mm
Plynový sporák	700 mm
maximálne	750 mm

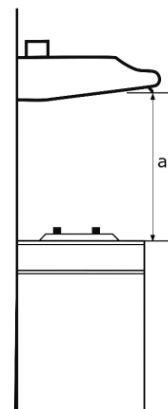

## UPOZORNENIE

Ak sa odsávač pár namontuje nad plynovým sporákom a návod na montáž pre dosku plynového sporáka predpisuje väčší odstup, tak treba zohľadniť väčší odstup.

	ROZMERY PRÍSTROJA V MM
a	335
b	598
c	142
d	545
e	235 – 238

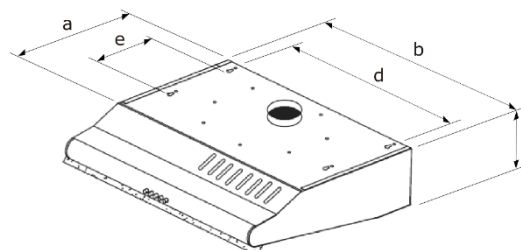

Obr. 9 Rozmery prístroja

## 20.3 Montáž na stenu v prevádzke odpadového vzduchu

### ⚠ NEBEZPEČENSTVO

### NEBEZPEČENSTVO OHROZENIA ŽIVOTA!

Odpadový vzduch sa nesmie zaviesť do komína na dym alebo spaliny. Zavedenie odpadového vzduchu do šachty, ktorá slúži na odvetrávanie priestorov inštalácie kúrenísk, nie je dovolené. Spätne nasávané spaľovacie plyny môžu viesť k otravám.

- Preto sa odsávač pár nesmie spájať s inými odťahovými kanálmi, na ktorých sú už inštalované iné prístroje, ktoré sa prevádzkujú s inými zdrojmi energie ako elektrický prúd (napr. bojler, plynové sporáky atď.).
- Pre vedenie odpadového vzduchu je zásadne nutné dodržať úradné predpisy.
- Na základe stavebných predpisov jednotlivých krajín spoločná prevádzka odsávačov pár a kúrenísk viazaných na komín, ako pece na uhlie alebo olej a plynové vykurovacie zariadenia, v jednej miestnosti podlieha určitým obmedzeniam.

Pri prevádzke odpadového vzduchu sa nasávaný vzduch čistí cez tukový filter a potom sa vedie cez kanál odpadového vzduchu na voľné priestranstvo. Preto sa vždy postarajte o dostatočný prívodný vzduch.

Odpadový vzduch sa vedie do vzduchovej šachty alebo smerom von.

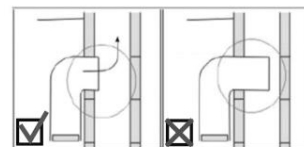

- Pri pripojení na vzduchovú šachtu nesmie hadica odpadového vzduchu siahť príliš ďaleko do šachty.
- Pri vedení odpadového vzduchu smerom von sa odporúča na vonkajšej strane umiestniť vetraciu klapku (nie je súčasťou dodávky).

### Otvorenie výstupu kanála b (pozri obr. 2)

1. Skrutkovač s plochou hlavou nasuňte pod malý kryt na hornej strane prístroja.
2. Vypáčte kryt.
3. Kryt zalomte na upevňovacích bodoch.
4. Vložte dodané hrdlo odpadového vzduchu. Dávajte pozor na to, aby výstup kanála b na zadnej strane prístroja zostal zatvorený (bez obrázku).

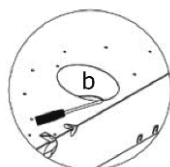

Obr. 11 Prevádzka odpadového vzduchu

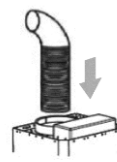

Obr. 10 Montáž hadice odpadového vzduchu

### Montáž odsávača pár na stene

1. Označte polohu odsávača pár na stene. Označenia sa musia zhodovať s 2 kľúčovými otvormi (montážne závesy) na zadnej strane odsávača pár.
2. Dodané 2 skrutky upevnite na stene. Neuťahujte príliš ďaleko dovnútra.
3. Odsávač pár s montážnym závesom vložte do 2 hlavičiek skrutiek. Skrutky sa musia nachádzať v úzkom vybraní.
4. Skrutky utiahnite a skontrolujte, či inštalácia medzi odsávačom pár a stenou je stabilná.
5. Odsávač pár upevnite na stene pomocou ďalších 2 skrutiek cez bezpečnostné otvory s kruhovou dierou.
6. Hadicu odpadového vzduchu namontujte na hrdle odpadového vzduchu (obr. 3).

	<b>ROZMERY PRÍSTROJA V MM</b>
d	545
f	520
i	124

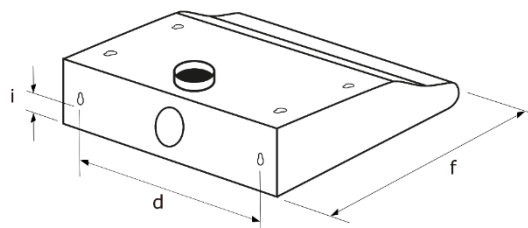



## 20.4 Montáž v prevádzke obehového vzduchu

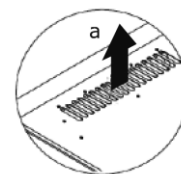

Pre prevádzku obehového vzduchu je potrebné zabudovanie aktívnych uhlíkových filtrov. Keď je aktívny uhlíkový filter zabudovaný, zníži sa výkon odpadového vzduchu.

Obr. 12 Prevádzka obehového

Nasatý vzduch sa najprv vedie cez tukový filter a potom cez prídavný aktívny uhlíkový filter a vyčistený sa odovzdá znova do kuchynského priestoru. Otvory výstupu vzduchu na komíne musia byť otvorené, aby vyčistený vzduch mohol bez prekážok prúdiť do miestnosti.

Pri prevádzke obehového vzduchu dávajte pozor na to, aby vetracie štrbiny (C) neboli zakryté a aby vyčistený vzduch prúdil bez prekážok do miestnosti (obr. 4).

### Vloženie aktívneho uhlíkového filtra

1. Uzávery filtračnej mreže posuňte dovnútra.
2. Filtračnú mrežu opatrne vyberte.
3. Aktívny uhlíkový filter zaveste do kolíkov dopravníka vzduchu a otáčajte v smere hodinových ručičiek, kým nezaskočí.
4. Skontrolujte, či je filter pevne namontovaný.
5. Nasadte znova filtračnú mrežu.

## UPOZORNENIE

Aktívny uhlíkový filter je voliteľné vybavenie. Objednajte v zákazníckom servise <sup>9</sup>.

## 20.5 Montáž skrine

1. Označte polohu odsávača pár v skrini. Označenia na mieste uchytenia sa musia zhodovať so 4 kľúčovými otvormi (montážne závesy) na hornej strane odsávača pár.
2. Dodané 4 skrutky upevnite na skrini. Neuťahujte príliš pevne.
3. Odsávač pár s montážnym závesom vložte do 4 hlavičiek skrutiek, pričom 4 skrutky sa musia nachádzať v užšom vybraní.
4. Skrutky utiahnite a skontrolujte, či inštalácia medzi odsávačom pár a skriňou je stabilná.
5. Odsávač pár upevnite na skrini pomocou ďalších 4 skrutiek cez bezpečnostné otvory s kruhovou dierou.

---

<sup>9</sup> Zákaznícky servis tel. +49 2944 9716-760

## 21 Uvedenie do prevádzky

Vždy sa postarajte o dostatočné vetranie v miestnosti, keď sa používa odsávač pár spolu s plynovými sporákmi alebo inými prístrojmi prevádzkovanými s tekutým palivom.







- Nad kúreniskom na uhlie alebo drevo prevádzka nie je dovolená.
- Pod odsávačom pár nevlambujte žiadne jedlá.
- Upustite od otvorenia prívodu plynu k plynovým varným poliam, pokiaľ sa na varnom poli nenachádza žiadny kuchynský riad.
- Odsávač pár vždy prevádzkujte s tukovým filtrom. Tuky a oleje sa môžu pri prehriatí zapáliť. Preto neustále kontrolujte prípravu jedla.
- Filter čistite alebo vymieňajte pravidelne.

Na začiatku každého varenia zapnite odsávač pár a niekoľko minút po ukončení varenia ho znova vypnite. Výpary z varenia sa tak čo najúčinnejšie odstránia.

1. Zastrčte sieťovú zástrčku do zásuvky.
2. Zapnite osvetlenie.
3. Zapnite odsávač pár pomocou tlačidla ZAP/VYP.
4. Nastavte želaný stupeň ventilátora.
5. Po varení odsávač pár vypnite pomocou tlačidla ZAP/VYP.

### 21.1 Ovládacia clona



TLACIDLA	FUNKCIA
 	<b>Osvetlenie</b> Tlačidlo na zapnutie a vypnutie osvetlenia
0 	<b>VYP/OFF</b> Tlačidlo na vypnutie prístroja
•    ••    •••   	<b>Zapnutie</b> <ul style="list-style-type: none"> <li>• = nízky stupeň ventilátora</li> <li>•• = stredný stupeň ventilátora</li> <li>••• = vysoký stupeň ventilátora</li> </ul>

## 21.2 Minimalizovanie dopadov na životné prostredie

- Stupne ventilátora prispôsobte na intenzitu výparov z varenia.
- Pri prevádzke odsávača pár dávajte pozor na dostatočný prívodný vzduch.
- Dodržte odstup medzi hornou hranou sporáka a spodnou hranou odsávača pár podľa návodu na montáž, aby ste dosiahli optimálny účinok.
- Filter (tukový filter/pachový filter) čistite v pravidelných intervaloch, resp. ho vymeňte.
- Po varení vypnite odsávač pár.
- Pri odsávačoch pár s časom dobehu túto funkciu aktivujte.
- Po varení vypnite osvetlenie.

## 22 Údržba a starostlivosť

### VAROVANIE



### **NEBEZPEČENSTVO ZÁSAHU PRÚDOM!**

Počas údržby alebo čistenia nesmie byť prístroj pripojený na elektrickú sieť. Pred všetkými údržbárskymi a čistiacimi prácami vypnite prístroj a vytiahnite sieťovú zástrčku alebo vypnite, resp. vytočte poistku.

Prístroj nikdy nečistite parnými čistiacimi zariadeniami ani vysokotlakovými čističmi. Do elektrických konštrukčných dielov by sa mohla dostať vlhkosť.

- Horúca para môže viesť ku škodám na plastových dieloch.
- Skôr ako prístroj uvediete znova do prevádzky, musí byť suchý.
- Nepoužívajte abrazívne, agresívne čistiace prostriedky.
- Nevnikajte špicatými predmetmi do ochranej mreže motora alebo iných elektrických dielov.
- Nikdy nekontrolujte stav filtra pri bežiacom odsávači pár.
- Odsávač pár prevádzkujte iba s vloženou žiarovkou, aby ste zabránili riziku zásahu elektrickým prúdom.

### OPATRNE

Pri čistení treba teplotu vody zvoliť tak, aby nemohlo vzniknúť



### **NEBEZPEČENSTVO OBARENIA!**

## 22.1 Čistenie prístroja

Odsávač pár z hygienických dôvodov čistite pravidelne. To, ako často je potrebné čistenie, sa orientuje podľa prevádzkových hodín a nasadenia.

1. Uzávěry filtračnej mreže posuňte dovnútra.
2. Filtračnú mrežu opatrne vyberte.
3. Vnútorne a vonkajšie teleso vyčistite mäkkou vlhkou utierkou a teplým lúhom z prostriedku na umývanie riadu. Používajte iba jemné prostriedky na umývanie riadu. Nepoužívajte ostré čistiace prostriedky, kefu alebo drhnúci piesok.
4. Vysušte mäkkou handrou.
5. Nasadte znova filtračnú mrežu.
6. Prístroj po čistení pripojte na elektrickú sieť.

## 22.2 Vyčistenie tukového filtra

### VAROVANIE

### NEBEZPECENSTVO POZIARU!

Dodržite výmenu filtra a intervaly čistenia. Pri nedodržiavaní existuje nebezpečenstvo požiaru v dôsledku usadenia tuku.

Tukový filter pravidelne vymieňajte. To, ako často je potrebná výmena, sa orientuje podľa prevádzkových hodín a nasadenia.

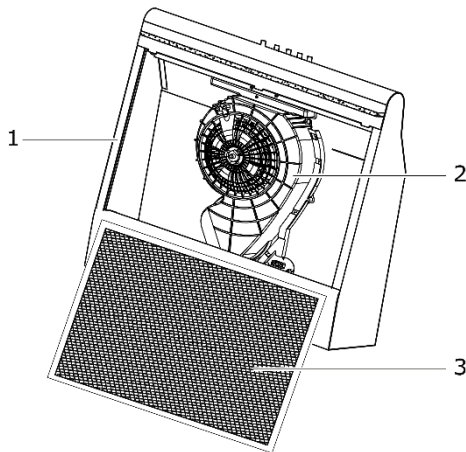

- 1 Teleso
- 2 Motor ventilátora
- 3 Rúnový filter

1. Uzávery filtračnej mreže posuňte dovnútra.
2. Filtračnú mrežu opatrne vyberte.
3. Vyberte lišty filtra.
4. Odstráňte rúno a vložte nový rúnový filter.
5. Rúno upevnite pomocou líšt filtra.
6. Nasadte znova filtračnú mrežu.
7. Prístroj pripojte na napájanie prúdom.

Tento filter sa nemôže ani umývať ani opätovne používať. Filter zlikvidujte s domovým odpadom.

## 22.3 Výmena aktívneho uhlíkového filtra

Podľa použitia odsávača pár sa musia aktívne uhlíkové filtre vymieňať každý polrok, minimálne avšak každý rok. Tento filter sa nemôže ani umývať ani opätovne používať.

Aby bolo možné zaručiť bezchybné zachytávanie pachov, musí byť objem aktívnych uhlíkov prispôsobený na vzduchový výkon odsávača. Vysoká kvalita aktívneho uhlia zaručuje pri normálnom používaní odsávača pár efektívne zachytenie kuchynských pachov. Preto používajte iba originálny filter a tento pravidelne vymieňajte.

1. Uzávery filtračnej mreže posuňte dovnútra.
2. Filtračnú mrežu opatrne vyberte.
3. Aktívny uhlíkový filter otočte proti smeru hodinových ručičiek, až sa uvoľní z plastových výstupkov. Zlikvidujte ho s domovým odpadom.
4. Nový aktívny uhlíkový filter zaveste do kolíkov dopravníka vzduchu a otočte v smere hodinových ručičiek. Skontrolujte, či je filter pevne namontovaný.
5. Nasadte znova filtračnú mrežu.
6. Prístroj pripojte na napájanie prúdom.

## 22.4 Výmena osvetľovacích prostriedkov

### VAROVANIE



### NEBEZPEČENSTVO ZÁSAHU PRÚDOM!

Pred výmenou osvetľovacieho prostriedku vypnite prístroj a vytiahnite sieťovú zástrčku alebo vypnite, resp. vytočte poistku.

**⚠ OPATRNE**



## **NEBEZPEČENSTVO POPÁLENIA!**

Osvetľovacieho prostriedku sa smiete dotknúť až po vypnutí prístroja a po úplnom vychladnutí osvetľovacieho prostriedku.

Osvetľovací prostriedok nezakrývajte tepelnou izoláciou alebo iným materiálom.

Údaje osvetľovacieho prostriedku: 220-240 V, max. 4 W

Objímka: E 14

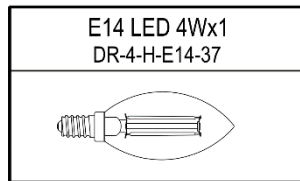
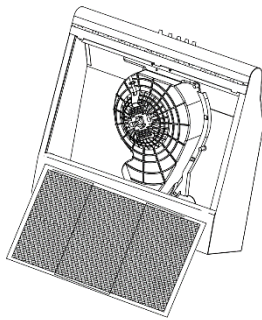

1. Na výmenu osvetľovacieho prostriedku odstráňte filtračnú mrežu.
2. Chybné osvetľovacie prostriedky vytočte proti smeru hodinových ručičiek.
3. Nedotýkajte sa nového osvetľovacieho prostriedku priamo prstami; na naskrutkovanie použite čistú utierku.
4. Nový osvetľovací prostriedok zastrčte starostlivo do držiaka osvetľovacieho prostriedku a zatočte ho v smere hodinových ručičiek.
5. Filtračnú mrežu vložte znova opatrne do odsávača pár.
6. Prístroj pripojte znova na napájanie prúdom.

## **22.5 Odstavenie prístroja z prevádzky**

Na vypnutie prístroja vytiahnite sieťovú zástrčku alebo vypnite, resp. vytočte poistku.

## 23 Odstraňovanie chýb

Opravy na elektrických prístrojoch smie vykonávať výlučne na to kvalifikovaný odborný elektrikár. Nesprávne, resp. neodborne vykonaná oprava môže pre používateľa privodiť nebezpečenstvá a vedie k strate nároku na záruku.

PORUCHA	MOŽNÉ PRÍČINY	OPATRENIA
Osvetlenie nefunguje.	Osvetľovací prostriedok je chybný.	Vymeňte osvetľovací prostriedok (pozri kapitolu 4.4).
Prístroj nefunguje.	Zástrčka nie je zastrčená.	Pripojte prístroj na elektrickú sieť. Skontrolujte, či je sieťová zástrčka správne zastrčená v zásuvke.
	Výpadok prúdu	Skontrolujte, či napájanie prúdom funguje a či sú poistky neporušené.
Odsávač beží, avšak kuchynské pary zostávajú zachované.	Filter je znečistený.	Filter vyčistite, resp. vymeňte (pozri kapitolu 4).
	pri prevádzke odpadového vzduchu	Skontrolujte hadicu odpadového vzduchu. Každý uhol skracuje výkon odpadového vzduchu.

## 24 Zákaznícky servis

---

Ak nie je možné odstrániť poruchu na základe vyššie uvedených pokynov, zavolajte zákaznícky servis. V tomto prípade nevykonávajte žiadne ďalšie práce, predovšetkým nevyberajte sami elektrické časti prístroja.

### DÔLEŽITÉ

Návšteva technika zákazníckeho servisu v prípade chybnnej obsluhy alebo jednej z opísaných porúch aj počas záručnej doby nie je bezplatná.

### Kompetentný zákaznícky servis:

EGS GmbH

Dieselstraße 1

33397 Rietberg / DEUTSCHLAND/NEMECKO

Zákaznícky telefón pre Nemecko: +49 2944 9716-760

Benelux: +492944-9716790

Iné: +492944-9716733

E-mail: **kontakt@egs-gmbh.de**

Internet: **www.egs-gmbh.de**

Aby bolo možné spracovať vašu objednávku, budú potrebné nasledujúce údaje:

- 1) Model
- 2) Verzia
- 3) Dávka
- 4) EAN

ako aj úplná adresa, č. telefónu a opis chyby.

Údaje, špecifické pre prístroj, nájdete na typovom štítku, ktorý sa nachádza vo vnútri prístroja za filtračnou jednotkou odsávača pár.



## 25 Záručné podmienky

---

Ako kupujúcemu prístroja Dalbach vám prináležia zákonné záručné výkony z kúpnej zmluvy s vaším predajcom. Navyše vám poskytneme záruku za nasledujúcich podmienok:

### Doba výkonu

Záruka činí 24 mesiacov od dátumu kúpy (doklad o kúpe je nutné predložiť). Počas prvých 6 mesiacov sa nedostatky na prístroji odstránia bezplatne. Predpokladom je, že je prístroj prístupný na opravy bez zvláštnych nákladov. V ďalších 18 mesiacoch je kupujúci povinný preukázať, že nedostatok existoval už pri dodávke.

Pri komerčnom používaní (napr. v hoteloch, jedálňach) alebo pri spoločnom využívaní viacerými domácnosťami činí záruka 12 mesiacov od dátumu kúpy (doklad o kúpe je nutné predložiť). Počas prvých 6 mesiacov sa nedostatky na prístroji odstránia bezplatne. Predpokladom je, že je prístroj prístupný na opravy bez zvláštnych nákladov. V ďalších 6 mesiacoch je kupujúci povinný preukázať, že nedostatok existoval už pri dodávke.

V dôsledku uplatnenia záruky sa záruka nepredlžuje ani na prístroj, ani na novo zabudované diely.

### Rozsah odstránenia nedostatku

V rámci uvedených lehôt odstránime všetky nedostatky na prístroji, ktoré je možné preukázateľne odvodiť z nedostatočného vyhotovenia alebo chyby materiálu. Vymenené diely prechádzajú do nášho vlastníctva.

### Vylúčené sú:

Normálne opotrebovanie, úmyselné alebo nedbalé poškodenie, škody, ktoré vzniknú v dôsledku nedodržania pokynu k používaniu, neodborného postavenia, resp. inštalácie alebo pripojenia na nesprávne sieťové napätie, škody z dôvodu chemického, resp. elektrotermického pôsobenia alebo iných abnormálnych podmienok okolitého prostredia, poškodenia skla, laku alebo smaltu a príp. farebné rozdiely, ako aj chybné žiarovky.

Taktiež sú vylúčené nedostatky na prístroji, ktoré je možné odvodiť zo škôd spôsobených prepravou. Neposkytneme žiadne výkony ani vtedy, keď – bez nášho zvláštného písomného povolenia – vykonajú práce na prístroji osoby, ktoré nie sú splnomocnené na práce na prístrojoch Dalbach alebo keď sa použijú diely cudzieho pôvodu. Toto obmedzenie neplatí pre nedostatočne vykonané práce kvalifikovaným odborníkom s našimi originálnymi dielmi na prispôbenie prístroja technickým ochranným predpisom inej krajiny EÚ.

### Oblasť platnosti

Naša záruka platí pre prístroje, ktoré boli nadobudnuté v krajine EÚ a sú v prevádzke v Spolkovej republike Nemecko alebo v Rakúsku.

Pre prístroje, ktoré budú nadobudnuté v jednej krajine EÚ a donesené do inej krajiny EÚ, sa poskytnú výkony v rámci záručných podmienok bežných pre danú krajinu. Povinnosť na poskytnutie záruky existuje iba vtedy, keď prístroj zodpovedá technickým predpisom krajiny, v ktorej sa uplatňuje nárok na záruku.

### Pre objednávky opravy mimo záručnej doby platí:

- Ak sa prístroj opraví, sú faktúry za opravu splatné ihneď a je nutné ich zaplatiť bez zrážok.
- Ak sa prístroj skontroluje, resp. začatá oprava nie je dovedená do konca, zaúčtujú sa paušály za príchod a prácu.
- Poradenstvo prostredníctvom nášho poradenského zákazníckeho centra je bezplatné (pozri kapitolu Zákaznícky servis).

## 26 Technické údaje

MODEL	UBH60-01
Tlačidlový spínač	4-násobný
Elektrická prípojka [V/Hz]	220 – 240/50 ~ 60
Príkon [W]	49
Výkon lampy [W]	4
Rozmery [ŠxHxV]	600x500x140
Netto hmotnosť [kg]	5,6
EAN č. [Inoxlook]	4016572013153
Rúnový filter	1x ACWH-601
Aktívny uhlíkový filter, voliteľné vybavenie Výrobok č. EAN	1x C06 1010035 4016572007312

\* Technické zmeny vyhradené. \*

Všetky údaje energetického štítku, špecifické pre prístroj, boli zistené prostredníctvom výrobcu prístroja podľa meracieho postupu normovaného v celej Európe za laboratórnych podmienok. Sú zachytené v EN 61591. Skutočná spotreba energie prístrojov v domácnosti závisí od miesta inštalácie a od správania používateľa a preto môže byť aj vyššia ako hodnoty zistené výrobcom prístrojov za normálnych podmienok.

### Zhoda CE

Tento prístroj zodpovedá požiadavkám k času jeho uvedenia na trh, ktoré sú stanovené v smerniciach Rady na harmonizáciu právnych predpisov členských štátov o elektromagnetickej znášateľnosti RL 2014/30/EÚ a o používaní elektrických prevádzkových prostriedkov v rámci určitých hraníc napätia RL 2014/35/EÚ.

Tento prístroj je označený značkou CE a má k dispozícii vyhlásenie o zhode k nahliadnutiu úradmi vykonávajúcimi dozor nad trhom.

## 27 Likvidácia

---

### Likvidácia obalu



Obal zlikvidujte čisto podľa druhov. Lepenku a kartón dajte do starého papiera a fólie do zberu cenných materiálov.

### Likvidácia prístroja



Prístroj je označený tu zobrazeným symbolom podľa zadania Európskeho predpisu pre likvidáciu odpadu 2012/19/EÚ.

Zabezpečuje, aby sa výrobok zlikvidoval riadne.

### Staré prístroje nesmú do domového odpadu!

Každý spotrebiteľ je zo zákona povinný likvidovať staré prístroje oddelene od domáceho odpadu (napr. na komunálnom zbernom mieste). Tým sa zaručí, že sa staré prístroje odborne zhodnotia a zabráni sa negatívnym vplyvom na životné prostredie.

Pred likvidáciou urobte staré prístroje nepoužiteľnými:

- Vytiahnite sieťovú zástrčku zo zásuvky
- Odpojte zástrčku od sieťového kábla

Deti často nemôžu rozpoznať nebezpečenstvá, ktoré existujú pri manipulácii s prístrojom.

Postarajte sa o potrebný dozor a nenechajte sa deti hrať s prístrojom.

# Dalbach

GGV HANDELSGES. MBH & CO. KG

AUGUST-THYSSEN-STR. 8

D-41564 KAARST

GERMANY

UBH60-01\_D1-0\_GR-HR-SK\_2021-02

# Dalbach

**Okap nadkuchenny**

**Hotă de bucătărie**

**Абсорбатор**

**UBH60-01**



Instrukcja obsługi i czynności montażowe  
Instrucțiuni de utilizare și de montaj  
Инструкция за употреба и монтаж

## **Wstęp**

Przed rozpoczęciem korzystania z urządzenia należy przeczytać uważnie niniejszą instrukcję obsługi. Zawiera ona ważne zasady bezpieczeństwa instalacji, używania i utrzymania urządzenia. Prawidłowa obsługa w znaczącym stopniu przyczynia się do efektywnego wykorzystania energii i minimalizuje zużycie energii podczas pracy urządzenia.

Niewłaściwe używanie urządzenia może być niebezpieczne, zwłaszcza dla dzieci.

Instrukcję obsługi należy zachować w celu przyszłego wykorzystania. Instrukcję należy przekazać również następnym właścicielom urządzenia. W razie pytań dotyczących tematów, które nie są wystarczająco dokładnie opisane w niniejszej instrukcji obsługi lub aby zamówić nową instrukcję obsługi, należy skontaktować się z serwisem<sup>1</sup> niemieckim.

Producent pracuje przez cały czas nad doskonaleniem wszystkich typów i modeli. Dlatego prosimy o zrozumienie dla faktu, że musimy zastrzec sobie prawo do zmian kształtu, wyposażenia i techniki.

## **Przeznaczenie**

Urządzenie jest przeznaczone do używania prywatnego/domowego. W razie użycia urządzenia niezgodnie z jego przeznaczeniem lub niezgodnie z opisem w instrukcji obsługi producent nie ponosi odpowiedzialności za ewentualne szkody.

Modyfikacje i zmiany w urządzeniu są niedozwolone ze względów bezpieczeństwa.

---

<sup>1</sup> Tel. serwisu +49 2944 9716-760

## Zapoznanie się z urządzeniem

### Zawartość dostawy

- 1x urządzenie
- 1x filtr włókninowy
- 1x króciec wywiewny
- 1x materiały montażowe
- 1x instrukcja obsługi

### Opis urządzenia

- 1) Obudowa
- 2) Oświetlenie
- 3) Pokręta obsługowe
- 4) Siatka filtracyjna
- 5) Zamki

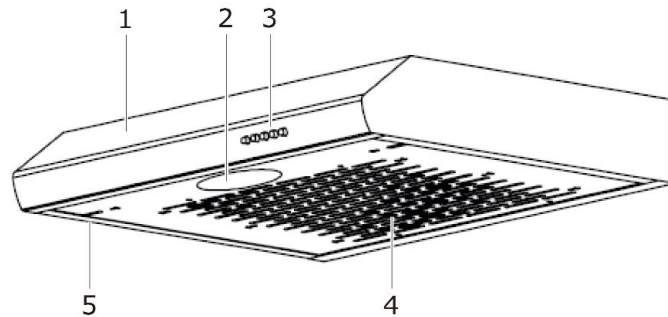

### Dostawa nie zawiera (do zamówienia w serwisie<sup>2</sup>)

- Filtr z węglem aktywnym do pracy w trybie obiegowym
- Wąż wywiewny do pracy w trybie wywiewnym
- Ozdobna nasadka kominowa

### Akcesoria montażowe

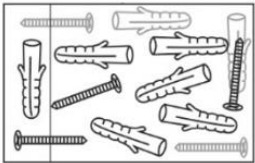
ILUSTRACJA	LICZBA	OZNACZENIE
	1x	Króciec wywiewny
	1x	Materiały montażowe

<sup>2</sup> Tel. serwisu +49 2944 9716-760

## Spis treści

<b>1</b>	<b>Dla własnego bezpieczeństwa .....</b>	<b>6</b>
1.1	Bezpieczeństwo i odpowiedzialność .....	7
1.2	Bezpieczeństwo i ostrzeżenia .....	7
<b>2</b>	<b>Montaż .....</b>	<b>8</b>
2.1	Rozpakowanie urządzenia .....	8
2.2	Przygotowanie urządzenia do montażu .....	8
2.3	Montaż ścienny w trybie wywiewnym .....	10
2.4	Montaż w trybie obiegowym .....	12
2.5	Montaż w szafie .....	12
<b>3</b>	<b>Uruchomienie .....</b>	<b>13</b>
3.1	Panel obsługi.....	13
3.2	Ograniczanie oddziaływania na środowisko .....	14
<b>4</b>	<b>Konserwacja i pielęgnacja .....</b>	<b>14</b>
4.1	Czyszczenie urządzenia .....	15
4.2	Czyszczenie filtra tłuszczu .....	15
4.3	Wymiana filtra z węglem aktywnym .....	15
4.4	Wymiana źródła światła .....	16
4.5	Wycofanie urządzenia z eksploatacji .....	17
<b>5</b>	<b>Usuwanie błędów.....</b>	<b>17</b>
<b>6</b>	<b>Serwis .....</b>	<b>18</b>
<b>7</b>	<b>Warunki gwarancji .....</b>	<b>19</b>
<b>8</b>	<b>Dane techniczne .....</b>	<b>20</b>
<b>9</b>	<b>Utylizacja .....</b>	<b>21</b>
<b>10</b>	<b>Pentru siguranța dvs. ....</b>	<b>24</b>
10.1	Siguranță și răspundere .....	25
10.2	Siguranța și avertizările .....	25
<b>11</b>	<b>Montajul .....</b>	<b>26</b>
11.1	Despachetarea aparatului .....	26
11.2	Pregătiți aparatul pentru montaj.....	26
11.3	Montaj pe perete în regimul de evacuare a aerului .....	28
11.4	Montaj în regimul de recirculare a aerului .....	30
11.5	Montarea în dulap .....	31
<b>12</b>	<b>Punerea în funcțiune .....</b>	<b>31</b>
12.1	Panou de operare .....	32
12.2	Reducerea impactului asupra mediului .....	32
<b>13</b>	<b>Întreținerea și îngrijirea .....</b>	<b>33</b>



13.1	Curățarea aparatului .....	33
13.2	Curățarea filtrului de grăsimi.....	34
13.3	Schimbarea filtrului de cărbune activ .....	34
13.4	Schimbarea corpurilor de iluminat .....	35
13.5	Scoaterea aparatului din funcțiune .....	35
<b>14</b>	<b>Remedierea defectelor .....</b>	<b>36</b>
<b>15</b>	<b>Serviciul pentru clienți .....</b>	<b>37</b>
<b>16</b>	<b>Condiții de garanție .....</b>	<b>38</b>
<b>17</b>	<b>Date tehnice .....</b>	<b>39</b>
<b>18</b>	<b>Eliminarea .....</b>	<b>40</b>
<b>19</b>	<b>За Вашата безопасност .....</b>	<b>43</b>
19.1	Безопасност и отговорност .....	44
19.2	Безопасност и предупреждения .....	44
<b>20</b>	<b>Монтаж .....</b>	<b>45</b>
20.1	Разопаковане на уреда .....	45
20.2	Подготовка на уреда за монтаж .....	45
20.3	Стенен монтаж в режим на отвеждане на въздух .....	48
20.4	Монтаж в режим на рециркуляция .....	49
20.5	Монтаж в шкаф .....	50
<b>21</b>	<b>Пускане в експлоатация .....</b>	<b>50</b>
21.1	Контролен панел .....	51
21.2	Намаляване въздействието на околната среда .....	52
<b>22</b>	<b>Поддръжка и обслужване .....</b>	<b>52</b>
22.1	Почистване на уреда .....	53
22.2	Почистване на филтъра за мазнини.....	53
22.3	Смяна на филтър с активен въглен .....	54
22.4	Смяна на лампата .....	54
22.5	Извеждане на уреда от експлоатация .....	55
<b>23</b>	<b>Отстраняване на неизправности.....</b>	<b>55</b>
<b>24</b>	<b>Сервизен център.....</b>	<b>56</b>
<b>25</b>	<b>Гаранционни условия .....</b>	<b>57</b>
<b>26</b>	<b>Технически данни.....</b>	<b>58</b>
<b>27</b>	<b>Предаване за отпадъци.....</b>	<b>59</b>

# 1 Dla własnego bezpieczeństwa

---

W celu zapewnienia bezpiecznego i prawidłowego używania urządzenia należy dokładnie zapoznać się z instrukcją obsługi i innymi dokumentami dołączonymi do produktu oraz zachować je w celu późniejszego wykorzystania. Wszystkie zasady bezpieczeństwa podane niniejszej instrukcji obsługi są oznaczone symbolem ostrzegawczym. Wskazują one w odpowiednim momencie potencjalne niebezpieczeństwa. Należy koniecznie przeczytać te informacje i ich przestrzegać.

## Objaśnienie zasad bezpieczeństwa

### NIEBEZPIECZEŃSTWO

wskazuje na niebezpieczną sytuację, która w przypadku zignorowania ostrzeżenia prowadzi do śmierci lub ciężkich urazów ciała!

### OSTRZEŻENIE

wskazuje na niebezpieczną sytuację, która w przypadku zignorowania ostrzeżenia może prowadzić do śmierci lub ciężkich urazów ciała!

### PRZESTROGA

wskazuje na niebezpieczną sytuację, która w przypadku zignorowania ostrzeżenia może prowadzić do lekkich lub średniociężkich urazów ciała!

### UWAGA

wskazuje na sytuację, która w razie zlekceważenia ostrzeżenia prowadzi do szkód materialnych.



NIEBEZPIECZEŃSTWO PORAŻENIA PRĄDEM



NIEBEZPIECZEŃSTWO OPARZENIA /  
POPARZENIA

## 1.1 Bezpieczeństwo i odpowiedzialność

### Bezpieczeństwo dzieci i osób z niepełnosprawnościami

#### NIEBEZPIECZEŃSTWO

#### NIEBEZPIECZEŃSTWO UDUSZENIA!

Elementy opakowania (np. folie, styropian) mogą być niebezpieczne dla dzieci. Materiały opakowaniowe należy chronić przed dziećmi.

#### NIEBEZPIECZEŃSTWO

Urządzenie nie powinno być użytkowane przez osoby (włączając w to dzieci) z ograniczoną sprawnością fizyczną, umysłową lub sensoryczną ani przez osoby nieposiadające odpowiedniej wiedzy i/lub doświadczenia, chyba, że użytkowanie sprzętu odbywa się pod nadzorem osoby odpowiedzialnej za ich bezpieczeństwo i osoba ta udzieli im odpowiednich instrukcji dotyczących używania urządzenia. Dzieci należy pilnować, aby mieć pewność, że nie wykorzystują urządzenia do zabawy.

## 1.2 Bezpieczeństwo i ostrzeżenia

#### NIEBEZPIECZEŃSTWO

#### NIEBEZPIECZEŃSTWO PORAŻENIA PRĄDEM!



Podczas podłączania i odłączania wtyczki przewodu elektrycznego nie wolno jej chwytać wilgotnymi ani mokrymi rękami. Montaż i podłączenie urządzenia należy przeprowadzić zgodnie z zaleceniami instrukcji obsługi.

- W sytuacji awaryjnej natychmiast wyciągnąć wtyczkę z gniazdka.
- Wtyczki nie wyciągać z gniazdka poprzez ciągnięcie za kabel.
- Przed każdym czyszczeniem lub konserwowaniem urządzenia wtyczkę należy wyciągnąć z gniazdka.
- Uszkodzony kabel zasilający należy niezwłocznie wymienić za pośrednictwem dostawcy, sprzedawcy lub serwisu.
- Nie wolno używać urządzenia z uszkodzonym przewodem lub uszkodzoną wtyczką.
- Nie wolno ingerować w urządzenie z wyjątkiem czyszczenia i czynności konserwacyjnych opisanych w niniejszej instrukcji obsługi.

## 2 Montaż

---

### 2.1 Rozpakowanie urządzenia

Opakowanie nie może być uszkodzone. Urządzenie należy sprawdzić pod kątem uszkodzeń transportowych. Nie wolno podłączać uszkodzonego urządzenia. W razie uszkodzenia należy zwrócić się do dostawcy.

#### PRZESTROGA

Urządzenie można transportować wyłącznie w opakowaniu, aby zapobiec zagrożeniom dla osób i szkodom materialnym.

### Usuwanie zabezpieczenia transportowego

Urządzenie jest zabezpieczone na potrzeby transportu. Usunąć wszystkie elementy opakowania, folie i taśmy klejące. Pozostałości kleju można usunąć za pomocą benzyny do czyszczenia. Wszystkie taśmy klejące i elementy opakowania należy usunąć również z wnętrza urządzenia.

### Wskazówki dotyczące transportu

Zachować oryginalne pudełko i kształtowe wkładki opakowania. Urządzenie transportować zawsze w oryginalnym opakowaniu.

### 2.2 Przygotowanie urządzenia do montażu

#### OSTRZEŻENIE



#### NIEBEZPIECZEŃSTWO PORAŻENIA PRĄDEM!

Prace montażowe i okablowanie elektryczne mogą być wykonywane wyłącznie przez wykwalifikowanych elektryków zgodnie ze wszystkimi obowiązującymi krajowymi przepisami, włącznie z ochroną przeciwpożarową.

- Nieprawidłowe podłączenie może spowodować zniszczenie elektroniki mocy.
- Dane zasilania podane na tabliczce znamionowej muszą być zgodne z danymi sieci zasilającej.
- Urządzenie można podłączać wyłącznie do odpowiednio uziemionego gniazda z stykiem ochronnym.

## WSKAZÓWKA

Dane przyłączeniowe można znaleźć na tabliczce znamionowej oraz w rozdziale „Dane techniczne” w niniejszej instrukcji obsługi.

Otworzyć okap nadkuchenny. Tabliczka znamionowa znajduje się wewnątrz urządzenia.

### PRZESTROGA

## NIEBEZPIECZEŃSTWO URAZÓW!

- Do montażu okapu nadkuchennego potrzebne są dwie osoby.
- W przypadku wiercenia otworów w ścianie lub suficie należy wcześniej sprawdzić, czy w tym miejscu nie ma przewodów energetycznych ani innych ukrytych rur lub przewodów.
- Należy używać wyłącznie materiałów montażowych dostosowanych do właściwości sufitów i ścian.

## Wybór trybu pracy

Okap nadkuchenny może być używany zarówno w trybie wywiewnym (b), jak i w trybie obiegowym (a).

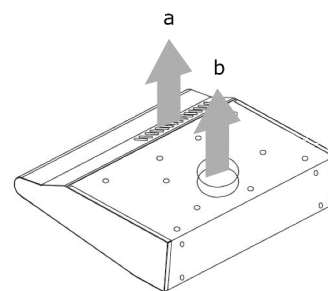

1. Wybrać tryb pracy.
2. Wsunąć do wewnątrz zamknięcia siatki filtracyjnej.
3. Wyjąć ostrożnie siatkę filtracyjną.
4. Na wentylatorze widoczny jest przycisk wyborużądanego trybu pracy okapu.
5. Obróć przycisk wyboru o 45° na odpowiednią metodę wyciągu.

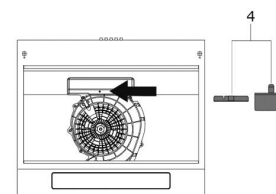

Do ustawiania trybu wywiewnego element wyboru (4) jest włożony.

Na potrzeby ustawiania trybu obiegowego wyjąć element wyboru (4).

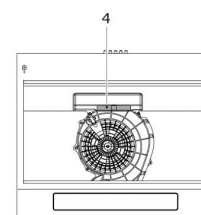

### Urządzenie

- należy umieścić tak, aby wtyczka sieciowa była dostępna,
- nie powinno być podłączane do sieci energetycznej za pośrednictwem listew zasilających ani przedłużaczy,
- nie powinno być używane na zewnątrz,
- należy zamontować zgodnie z wymaganymi odstępami minimalnymi.

## Odstępy minimalne

Podczas montażu okapu nadkuchennego należy zachować następujące odstępy minimalne między wierzchem płyty grzejnej a spodem okapu nadkuchennego:

	odstęp (a)
kuchnie elektryczne	650 mm
kuchnie gazowe	700 mm
maksymalnie	750 mm

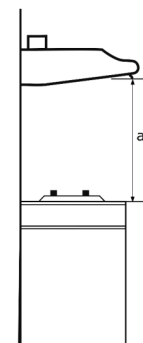

## WSKAZÓWKA

Jeśli okap nadkuchenny jest montowany nad kuchnią gazową, a opisane czynności montażowe dla kuchni gazowej przewidują większy odstęp, należy zastosować ten większy odstęp.

	WYMIARY URZĄDZENIA W MM
a	335
b	598
c	142
d	545
e	235-238

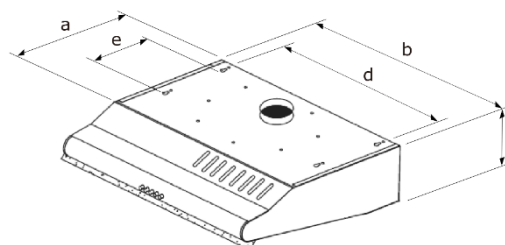

ilustr. 1 Wymiary urządzenia

## 2.3 Montaż ścienny w trybie wywiewnym

### ⚠ NIEBEZPIECZEŃSTWO

### ZAGROŻENIE ŻYCIA!

Wywiewu nie wolno wprowadzać do kominu dymowego ani spalinowego. Wprowadzanie wywiewu do kanału przeznaczonego do wentylacji miejsc montażu palenisk jest niedozwolone. Zasysane z powrotem spaliny mogłyby spowodować zatrucia.

- Okapu nadkuchennego nie wolno łączyć z innymi kanałami wyciągowymi, do których są już zamontowane inne urządzenia, zasilane ze źródeł energii innych niż prąd elektryczny (np. bojler, kuchnie gazowe itp.).
- Wywiew należy odprowadzać zgodnie z obowiązującymi przepisami.
- Zgodnie z krajowymi przepisami budowlanymi wspólne używanie okapów nadkuchennych i palenisk podłączonych do kominów, np. pieców węglowych lub olejowych i term gazowych w tym samym pomieszczeniu podlega pewnym ograniczeniom.

W trybie wywiewnym zasysane powietrze jest oczyszczane przez filtr tłuszczu, a następnie odprowadzane na zewnątrz przez kanał wywiewny. Dlatego należy zawsze zapewnić odpowiedni nawiew.

Wywiew jest odprowadzany do kanału wentylacyjnego lub na zewnątrz.

- W przypadku podłączenia do kanału wentylacyjnego wąż wywiewny nie może wystawać za daleko do kanału.
- W przypadku wywiewu odprowadzanego na zewnątrz zalecane jest umieszczenie klapy wentylacyjnej na zewnętrznej stronie (klapy brak w zestawie).

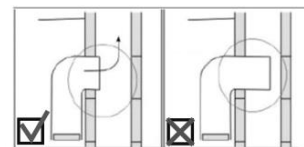

### Otwieranie wylotu kanału b (patrz ilustr. 2)

1. Wsunąć śrubokręt z płaskim ostrzem pod małą pokrywę na wierzchu obudowy urządzenia.
2. Podważyć pokrywę.
3. Odłamać pokrywę w punktach mocowania.
4. Włożyć dostarczony króciec wywiewny. Wylot kanału b na tylnej stronie urządzenia (bez ilustracji) musi pozostać zamknięty.

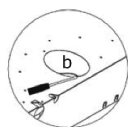

ilustr. 3 Tryb wywiewny

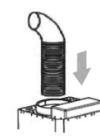

ilustr. 2 Montaż węża wywiewnego

### Montaż okapu nadkuchennego do ściany

1. Zaznaczyć pozycję okapu nadkuchennego na ścianie. Oznaczenia muszą pasować do 2 otworów na otwory typu dziurka od klucza (wieszaki montażowe) z tyłu okapu nadkuchennego.
2. Zamocować 2 dostarczone śruby do ściany. Nie wkręcać za daleko.
3. Zamocować okap nadkuchenny za pomocą wieszaka montażowego na 2 łbach śrub. Śruby muszą znajdować się w węższym wycięciu.
4. Dokręcić śruby i sprawdzić, czy montaż między okapem nadkuchennym a ścianą jest stabilny.
5. Zamocować okap nadkuchenny do ściany za pomocą 2 kolejnych śrub przez okrągłe otwory zabezpieczające.
6. Zamontować wąż wywiewny do króćca wywiewnego (ilustr. 3).

	WYMIARY URZĄDZENIA W MM
d	545
f	520
i	124

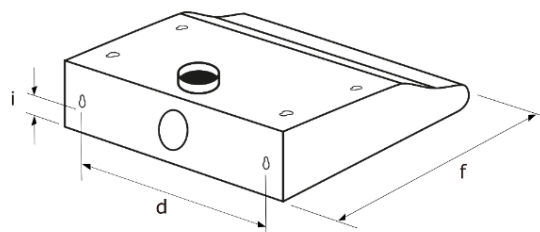

## 2.4 Montaż w trybie obiegowym

W trybie obiegowym niezbędny jest montaż filtrów z węglem aktywnym. Zamontowany filtr z węglem aktywnym zmniejsza wydajność wywiewu.

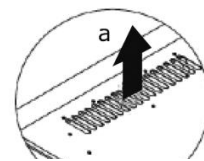

ilustr. 4 Tryb obiegowy

Zassane powietrze jest najpierw przepuszczane przez filtr tłuszczu, a następnie przez dodatkowy filtr z węglem aktywnym, a po oczyszczeniu oddawane z powrotem do wnętrza kuchni. Otwory wylotu powietrza przy kominie muszą być otwarte, aby oczyszczone powietrze mogło bez przeszkód wpływać do pomieszczenia.

W trybie obiegowym szczeliny wentylacyjne (a) nie mogą być zatkane, a oczyszczone powietrze musi bez przeszkód wpływać do pomieszczenia (ilustr. 4).

### Wkładanie filtra z węglem aktywnym

1. Wsunąć do wewnątrz zamknięcia siatki filtracyjnej.
2. Wyjąć ostrożnie siatkę filtracyjną.
3. Zaczepić filtr z węglem aktywnym za kołki okapu i obrócić w prawą stronę, aby się zatrzasnął.
4. Sprawdzić, czy filtr jest mocno zamontowany.
5. Włożyć z powrotem siatkę filtracyjną.

## WSKAZÓWKA

Filtr z węglem aktywnym jest wyposażeniem opcjonalnym. Zamawianie w serwisie<sup>3</sup>.

## 2.5 Montaż w szafie

1. Zaznaczyć pozycję okapu nadkuchennego w szafie. Oznaczenia w miejscu mocowania muszą pasować do 4 otworów typu dziurka od klucza (wieszaki montażowe) na wierzchu okapu nadkuchennego.
2. Zamocować 4 dostarczone śruby do szafy. Nie dokręcać zbyt mocno.
3. Założyć okap nadkuchenny za pomocą wieszaka montażowego na 4 łby śrub, przy czym śruby muszą znajdować się w węższym wycięciu.
4. Dokręcić śruby i sprawdzić, czy montaż między okapem nadkuchennym a szafą jest stabilny.
5. Zamocować okap nadkuchenny do szafy za pomocą 4 kolejnych śrub przez okrągłe otwory zabezpieczające.

---

<sup>3</sup> Tel. serwisu +49 2944 9716-760



### 3 Uruchomienie

Jeśli okap nadkuchenny jest używany razem z kuchniami gazowymi lub innymi urządzeniami na paliwo ciekłe, należy zawsze zapewnić odpowiednią wentylację pomieszczenia.

- Nie wolno używać okapu nad paleniskami węglowymi ani drewnianymi.
- Nie flambiować potraw pod okapem nadkuchennym.
- Nie odkręcać dopływu gazu do płyt gazowych, dopóki na płycie kuchennej nie zostanie postawione naczynie kuchenne.
- Okap nadkuchenny powinien być używany zawsze z filtrem tłuszczu. W razie nadmiernego ogrzania tłuszcze i oleje mogą się zapalić. Dlatego należy stale kontrolować przyrządzanie potraw.
- Filtry należy regularnie czyścić lub wymieniać.

Okap nadkuchenny należy włączać na początku każdego gotowania i wyłączać kilka minut po zakończeniu gotowania. Wtedy opary kuchenne są usuwane z największą skutecznością.

1. Podłączyć wtyczkę sieciową do gniazdka.
2. Włączyć oświetlenie. Włączyć okap nadkuchenny za pomocą przycisku WŁ/WYŁ.
3. Ustawić żądany stopień wentylatora.
4. Po zakończeniu gotowania wyłączyć okap nadkuchenny za pomocą przycisku WŁ/WYŁ.

#### 3.1 Panel obsługi



PRZYCISKI	FUNKCJA
	<b>Oświetlenie</b> Przycisk do włączania i wyłączania oświetlenia.
	<b>WYŁ/OFF</b> Przycisk do wyłączania urządzenia.
	<b>Włączanie</b> <ul style="list-style-type: none"> <li>• = niska prędkość wentylatora</li> <li>•• = średnia prędkość wentylatora</li> <li>••• = wysoka prędkość wentylatora</li> </ul>

### 3.2 Ograniczanie oddziaływania na środowisko

- Prędkości wentylatora należy dostosować do ilości oparów powstających podczas gotowania.
- Podczas pracy okapu nadkuchennego należy zapewnić odpowiedni nawiew.
- W celu uzyskania optymalnej skuteczności działania, należy zachować odstęp między wierzchem kuchni a spodem okapu nadkuchennego zgodnie z opisem czynności montażowych.
- Filtry (filtr tłuszczu/filtr przeciwapachowy) należy regularnie czyścić lub wymieniać.
- Po zakończeniu gotowania okap nadkuchenny należy wyłączyć.
- W przypadku okapów nadkuchennych z funkcją opóźnienia wyłączenia należy ją aktywować.
- Po zakończeniu gotowania wyłączyć oświetlenie okapu.

## 4 Konserwacja i pielęgnacja

---

### OSTRZEŻENIE



#### NIEBEZPIECZEŃSTWO PORAŻENIA PRĄDEM!

Podczas konserwacji i czyszczenia urządzenie nie może być podłączone do sieci energetycznej. Przed rozpoczęciem jakichkolwiek prac konserwacyjnych należy wyłączyć urządzenie i wyciągnąć wtyczkę sieciową z gniazdka lub wyłączyć albo wykręcić bezpiecznik.

Urządzenia nie wolno czyścić za pomocą myjek parowych ani myjek wysokociśnieniowych. Wilgoć mogłaby przedostać się do elementów elektrycznych.

- Gorąca para mogłaby uszkodzić elementy z tworzywa sztucznego.
- W chwili ponownego włączenia urządzenie musi być suche.
- Nie stosować szorujących, agresywnych środków czyszczących.
- Nie wkładać ostrych przedmiotów do siatki ochronnej silnika ani innych elementów elektrycznych.
- Nie wolno sprawdzać stanu filtrów, gdy okap nadkuchenny jest włączony.
- Okap nadkuchenny powinien być zawsze używany z włożoną lampką, aby zapobiec niebezpieczeństwu porażenia prądem elektrycznym.

### PRZESTROGA



Podczas czyszczenia temperatura wody powinna być dobrana tak, aby **NIE GROZIŁA POPARZENIEM.**

## 4.1 Czyszczenie urządzenia

Ze względów higienicznych okap nadkuchenny należy regularnie czyścić. Częstotliwość czyszczenia zależy od liczby godzin i warunków pracy.

1. Wsunąć do wewnątrz zamknięcia siatki filtracyjnej.
2. Wyjąć ostrożnie siatkę filtracyjną.
3. Obudowę wewnętrzną i zewnętrzną należy czyścić miękką wilgotną ścierką i ciepłym roztworem płynu do mycia naczyń. Używać łagodnych płynów do mycia naczyń. Nie używać ostrych środków czyszczących, szczotek ani szorującego piasku.
4. Wyrzeć miękką ścierką.
5. Włożyć z powrotem siatkę filtracyjną.
6. Po wyczyszczeniu podłączyć urządzenie do sieci energetycznej.

## 4.2 Czyszczenie filtra tłuszczu

### OSTRZEŻENIE

### NIEBEZPIECZEŃSTWO POŻARU!

Należy przestrzegać terminów wymiany i czyszczenia filtrów. W razie ich nieprzestrzegania istnieje niebezpieczeństwo pożaru wskutek powstania osadów tłuszczu.

Filtr tłuszczu należy regularnie wymieniać. Częstotliwość wymiany zależy od liczby godzin i warunków pracy.

- 1) obudowa
- 2) silnik wentylatora
- 3) filtr włókninowy

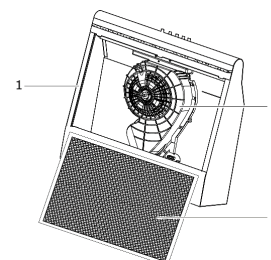

1. Wsunąć do wewnątrz zamknięcia siatki filtracyjnej.
2. Wyjąć ostrożnie siatkę filtracyjną.
3. Wyjąć szyny filtra.
4. Usunąć włókninę i włożyć nowy filtr włókninowy.
5. Zamocować włókninę z szynami filtra.
6. Włożyć z powrotem siatkę filtracyjną.
7. Podłączyć urządzenie do zasilania elektrycznego.

Filtra tego nie wolno prac ani powtórnie wykorzystywać. Zutylizować filtr z odpadami gospodarczymi.

## 4.3 Wymiana filtra z węglem aktywnym

W zależności od używania okapu nadkuchennego, filtry z węgla aktywnym wymagają wymiany co pół roku, maksymalnie co rok. Filtra tego nie wolno prac ani powtórnie wykorzystywać.

W celu zapewnienia optymalnego pochłaniania zapachów, ilość węgla aktywnego musi być dostosowana do przepustowości okapu. Wysoka jakość węgla aktywnego podczas normalnej pracy okapu nadkuchennego gwarantuje skuteczne pochłanianie kuchennych zapachów. Dlatego należy używać wyłącznie oryginalnych filtrów i regularnie je wymieniać.

1. Wsunąć do wewnątrz zamknięcia siatki filtracyjnej.
2. Wyjąć ostrożnie siatkę filtracyjną.
3. Obracać w lewo filtr z węglem aktywnym, aż odcepi się od plastikowych występów. Zutylizować z odpadami gospodarczymi.
4. Zaczepić nowy filtr z węglem aktywnym za kołki okapu i obrócić filtr w prawo. Sprawdzić, czy filtr jest mocno zamontowany.
5. Włożyć z powrotem siatkę filtracyjną.
6. Podłączyć urządzenie do zasilania elektrycznego.

#### 4.4 Wymiana źródła światła

##### OSTRZEŻENIE



### NIEBEZPIECZEŃSTWO PORAŻENIA PRĄDEM!

Przed rozpoczęciem wymiany źródła światła należy wyłączyć urządzenie i wyciągnąć wtyczkę sieciową z gniazdka lub wyłączyć albo wykręcić bezpiecznik.

##### PRZESTROGA



### NIEBEZPIECZEŃSTWO OPARZENIA!

Źródło światła można dotykać dopiero po wyłączeniu urządzenia i całkowitym ostygnięciu źródła światła.

Źródła światła nie wolno zakrywać materiałami termoizolacyjnymi ani innymi materiałami.

Dane źródła światła: 220-240 V, maks. 4 W  
opravka: E 14

1. W celu wymiany źródła światła usunąć siatkę filtracyjną.
2. Odkręcić w lewo niesprawne źródło światła.
3. Nowego źródła światła nie dotykać bezpośrednio palcami; do wkręcania użyć czystej szmatki.
4. Umieścić starannie nowe źródło światła w oprawce i wkręcić je w prawą stronę.
5. Włożyć ostrożnie siatkę filtracyjną z powrotem do okapu nadkuchennego.
6. Podłączyć urządzenie do zasilania elektrycznego.

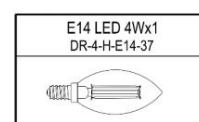
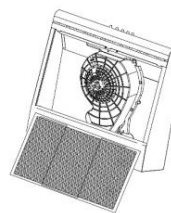

## 4.5 Wycofanie urządzenia z eksploatacji

W celu wyłączenia urządzenia należy wyciągnąć wtyczkę sieciową z gniazdka lub wyłączyć albo wykręcić bezpiecznik.

## 5 Usuwanie błędów

Naprawy urządzeń elektrycznych mogą być wykonywane wyłącznie przez odpowiednio wykwalifikowanych elektryków. Nieprawidłowo wykonane naprawy mogą być przyczyną zagrożeń dla użytkownika i spowodować utratę praw z tytułu gwarancji.

USTERKA	MOŻLIWE PRZYCZYNY	DZIAŁANIA
Oświetlenie nie działa.	Niesprawne źródło światła.	Wymienić źródło światła (patrz rozdział 4.4).
Urządzenie nie działa.	Wtyczka nie jest podłączona do gniazdka.	Podłączyć urządzenie do sieci energetycznej. Sprawdzić, czy wtyczka sieciowa jest prawidłowo włożona do gniazdka.
	Brak prądu.	Sprawdzić, czy zasilanie elektryczne jest sprawne i czy bezpieczniki są sprawne.
Okap nadkuchenny działa, ale nie usuwa oparów kuchennych.	Filtr jest zanieczyszczony.	Wyczyścić lub wymienić filtr (patrz rozdział 4).
	W trybie wywiewnym	Sprawdzić wąż wywiewny. Każde zagięcie zmniejsza wydajność wywiewu.

## 6 Serwis

---

Jeśli usterki nie można usunąć zgodnie z powyższymi wskazówkami, należy skontaktować się z serwisem. W takim przypadku nie należy samodzielnie wykonywać żadnych innych prac, zwłaszcza przy elementach elektrycznych urządzenia.

### **WAŻNE**

Wizyta serwisanta w przypadku błędu obsługi lub razie jednej z wyżej wymienionych usterek nie jest bezpłatna nawet w okresie gwarancji.

### **Właściwy serwis:**

EGS GmbH

Dieselstraße 1

33397 Rietberg/NIEMCY

telefon serwisu dla klientów z terenu Niemiec:	+49 2944 9716-760
Krajace Beneluksu:	+492944-9716790
Inny:	+492944-9716733
E-mail:	<b>kontakt@egs-gmbh.de</b>
Internet:	<b>www.egs-gmbh.de</b>

Do realizacji zamówienia potrzebne są nam następujące informacje:

- 1) model
- 2) wersja
- 3) partia
- 4) EAN

oraz pełny adres, nr telefonu i opis usterki.

Dane urządzenie można znaleźć na tabliczce znamionowej wewnątrz urządzenia za jednostką filtrującą okapu nadkuchennego.

## 7 Warunki gwarancji

---

Klientom kupującym urządzenia Dalbach przysługują ustawowe gwarancje z tytułu umowy zakupu zawartej ze sprzedawcą. Dodatkowo udzielamy gwarancji na następujących warunkach:

### Okres gwarancji

Okres gwarancji wynosi 24 miesiące od daty zakupu (wymagany jest dowód zakupu). Przez 6 pierwszych miesięcy usterki urządzenia są bezpłatnie usuwane. Warunkiem jest udostępnienie urządzenia bez dodatkowych kosztów. Przez kolejnych 18 miesięcy kupujący ma obowiązek udowodnienia, że usterka występowała już w chwili dostawy.

W przypadku użytku komercyjnego (hotele, stołówki) lub użytku wspólnego przez kilka gospodarstw domowych gwarancja wynosi 12 miesięcy od daty zakupu (wymagany jest dowód zakupu). Przez 6 pierwszych miesięcy usterki urządzenia są bezpłatnie usuwane. Warunkiem jest udostępnienie urządzenia bez dodatkowych kosztów. Przez kolejnych 6 miesięcy kupujący ma obowiązek udowodnienia, że usterka występowała już w chwili dostawy.

Skorzystanie z gwarancji nie wydłuża gwarancji ani na urządzenie, ani na nowo zamontowane części.

### Zakres usuwania usterek

W podanych okresach usuwamy wszelkie usterki urządzenia, które wynikają z wadliwego wykonania lub wad materiałów i można to udowodnić. Wymienione części przechodzą na naszą własność.

### Wyjątkiem są:

normalne zużycie, uszkodzenie wskutek działania celowego lub zaniedbania, uszkodzenia spowodowane nieprzestrzeganiem zaleceń instrukcji obsługi, nieprawidłowy montaż lub nieprawidłowa instalacja albo podłączenie do nieodpowiedniego napięcia sieciowego, uszkodzenia spowodowane oddziaływaniami chemicznymi lub elektrotermicznymi, a także inne nienormalne warunki środowiskowe, uszkodzenia szkła, lakieru, emalii i ewentualne różnice kolorystyczne oraz przepalone żarówki.

Gwarancja nie obejmuje również usterek urządzenia spowodowanych wskutek uszkodzeń transportowych. Nie udzielamy świadczeń gwarancyjnych również wtedy, gdy – bez naszej specjalnej pisemnej zgody – przy urządzeniu zostały wykonane prace przez osoby nieupoważnione lub zastosowane zostały części obcego pochodzenia. Ograniczenie to nie dotyczy prac wykonanych prawidłowo przez wykwalifikowaną osobę z wykorzystaniem naszych części oryginalnych w celu dostosowania urządzenia do technicznych przepisów bezpieczeństwa w innym kraju UE.

### Zakres obowiązywania

Nasza gwarancja obejmuje urządzenia zakupione w krajach UE, używane w Republice Federalnej Niemiec lub Austrii.

Jeśli urządzenie zostało zakupione w kraju UE i przeniesione do innego kraju UE, warunki gwarancji zależą od danego kraju. Obowiązek udzielenia świadczeń w ramach gwarancji istnieje tylko wtedy, gdy urządzenie jest zgodne z przepisami technicznymi kraju, w którym zgłaszana jest reklamacja na gwarancji.

### W przypadku zleceń naprawy poza okresem gwarancji:

- w razie naprawy urządzenia faktury za naprawę są płatne natychmiast i bez potrąceń.
- Jeśli urządzenie zostanie sprawdzone lub rozpoczęta naprawa nie zostanie zakończona, zostaną naliczone ryczałty za podróż i robociznę.
- Porady naszego centrum serwisowego są bezpłatne (patrz rozdział Serwis).

## 8 Dane techniczne

Model	UBH60-01
Wyłącznik przyciskowy	4-krotny
Podłączenie elektr. [V/Hz]	220 – 240/50~60
Zużycie energii elektrycznej [W]	49
Moc lampki [W]	4
Wymiary (szer. x gł. x wys.):	600x500x140
Ciężar netto [kg]	5,6
Nr EAN [Inoxlook]	4016572013153
Filtr włókninowy	1x ACWH-601
Filtr z węglem aktywnym, opcja Nr art. EAN	1x C06 1010035 4016572007312

\*Zastrzegamy sobie prawo do zmian technicznych. \*

Wszystkie dane urządzenia uwidocznione na etykiecie energetycznej zostały uzyskane przez producenta urządzenia zgodnie ze znormalizowanymi ogólnoeuropejskimi procedurami pomiarowymi w warunkach laboratoryjnych. Są one określone w normie EN 61591. Rzeczywiste zużycie energii przez urządzenia w gospodarstwie domowym zależy od miejsca montażu i sposobu użytkowania. Dlatego może być również większe niż wartości uzyskane przez producenta urządzenia w znormalizowanych warunkach.

### Zgodność WE

W chwili wprowadzenia na rynek urządzenie spełnia wymagania ustalone w dyrektywach Rady w sprawie dostosowania przepisów prawnych krajów członkowskich w zakresie kompatybilności elektromagnetycznej – dyrektywa 2014/30/UE i stosowania urządzeń elektrycznych w określonych granicach napięcia – dyrektywa 2014/35/UE.

Urządzenie posiada znak CE oraz deklarację zgodności do wglądu dla właściwych organów nadzoru rynku.



## 9 Utylizacja

---

### Utylizacja opakowania



W celu utylizacji opakowanie należy posegregować. Tekturę i karton oddać jako makulaturę, a folie do odpowiedniego punktu zbierania surowców wtórnych.

### Utylizacja urządzenia



Urządzenie jest oznaczone przedstawionym tutaj symbolem, zgodnie z wymaganiami europejskiej dyrektywy ws. utylizacji 2012/19/UE.

Zapewnia ona prawidłową utylizację produktu.

### Zużytych urządzeń nie wolno wyrzucać razem z odpadami domowymi.

Każdy konsument jest ustawowo zobowiązany do segregowanej utylizacji zużytych urządzeń odpadów i odpadów gospodarczych (np. w komunalnych punktach odbioru odpadów). W ten sposób można zapewnić prawidłową utylizację zużytych urządzeń bez negatywnych oddziaływań na środowisko.

Zużyte urządzenia przed ich utylizacją należy unieszkodliwić:

- Wyciągnąć wtyczkę sieciową z gniazdka.
- Następnie odłączyć wtyczkę od przewodu zasilającego.

Dzieci często nie są w stanie rozpoznać zagrożeń związanych z urządzeniami AGD.

Należy zapewnić niezbędną opiekę nad dziećmi i nie wolno pozwolić im bawić się urządzeniem.

## Introducere

Înainte de a pune aparatul în funcțiune, vă rugăm să citiți cu atenție aceste instrucțiuni de utilizare. Acestea cuprind indicații de siguranță importante pentru instalare, funcționare și întreținerea aparatului. Operarea corectă contribuie semnificativ la o utilizare eficientă a energiei și minimizează consumul de energie în timpul funcționării.

Utilizarea necorespunzătoare a aparatului poate fi periculoasă, în special pentru copii.

Păstrați instrucțiunile de utilizare, pentru a le putea consulta și ulterior. Transmiteți-le eventualilor posesori ulteriori. Dacă aveți întrebări privind subiectele acestor instrucțiuni de utilizare, care nu au fost suficient de detaliat descrise pentru dvs. sau dacă doriți un nou exemplar al instrucțiunilor de utilizare, contactați serviciul pentru clienți<sup>4</sup> din Germania.

Producătorul lucrează constant la dezvoltarea continuă a tuturor tipurilor și modelelor. Vă rugăm să înțelegeți că ne rezervăm dreptul de a aduce modificări de formă, dotare și tehnologie.

## Utilizarea conform destinației

Aparatul este destinat utilizării casnice/în gospodării private. Dacă aparatul se utilizează în alte scopuri decât este destinat sau într-un mod diferit de cel descris în aceste instrucțiuni de utilizare, producătorul nu își asumă nicio răspundere pentru eventualele daune.

Din motive de siguranță conversiile constructive sau modificările aduse aparatului nu sunt permise.

---

<sup>4</sup> Serviciul pentru clienți Tel. +49 2944 9716-760

## Cunoașterea aparatului

### Furnitură

- 1x aparat
- 1x filtru din fibră
- 1x duză de evacuare a aerului
- 1x material de montaj
- 1x instrucțiuni de utilizare

### Descrierea aparatului

- 1) Carcasă
- 2) Iluminat
- 3) Butoane de comandă
- 4) Grilaj de filtrare
- 5) Sisteme de închidere

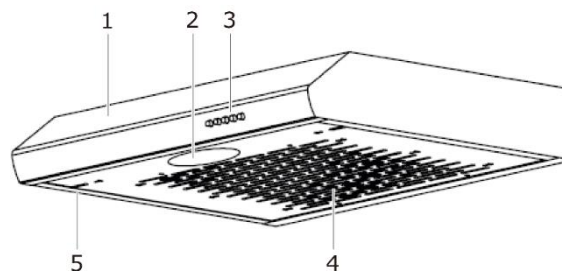

### Nu sunt incluse în furnitură

(comandați la serviciul pentru clienți<sup>5</sup>)

- Filtrul de cărbune activ pentru regimul de recirculare a aerului
- **Furtunul de aerisire** pentru regimul de evacuare a aerului
- Accesoriu ornamental de coș

### Accesorii pentru instalare

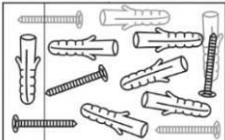
FIGURA	NUMĂR	DENUMIRE
	1x	Duză de evacuare a aerului
	1x	Material de montaj

<sup>5</sup> Serviciul pentru clienți Tel. +49 2944 9716-760

## 10 Pentru siguranța dvs.

---

Pentru o utilizare sigură și adecvată, citiți cu atenție instrucțiunile de utilizare și alte documente care însoțesc produsul și păstrați-le pentru folosință ulterioară. Toate indicațiile de siguranță din aceste instrucțiuni de utilizare sunt prevăzute cu un simbol de avertizare. Acestea vă avertizează din timp cu privire la posibilele pericole. Citiți și respectați obligatoriu aceste informații.

### Explicația indicațiilor de siguranță

#### **PERICOL**

indică o situație periculoasă care, dacă este ignorată, duce la deces sau vătămări grave!

#### **AVERTISMENT**

indică o situație periculoasă care, dacă este ignorată, poate duce la deces sau vătămări grave!

#### **PRECAUȚIE**

indică o situație periculoasă care, dacă este ignorată, poate duce la vătămări ușoare sau moderate!

#### **ATENȚIE**

indică o situație care, dacă este ignorată, duce la daune materiale.



**PERICOL DE ELECTROCUTARE**



**PERICOL DE ARDERE/DE OPĂRIRE**

## 10.1 Siguranță și răspundere

### Siguranța copiilor și a persoanelor cu capacități reduse

#### PERICOL

#### PERICOL DE ASFIXIERE!

Elementele de ambalaj (de ex., folii, polistiren) pot fi periculoase pentru copii. Nu lăsați materialele de ambalaj la îndemâna copiilor.

#### PERICOL

Acest aparat nu este destinat utilizării de către persoane (inclusiv copii) cu capacitate fizică, senzorială sau intelectuală limitată sau care nu au experiența și/sau cunoștințele necesare pentru aceasta, dacă nu sunt supravegheați de o persoană responsabilă pentru siguranța lor sau nu au primit instrucțiuni privind modul de utilizare a aparatului. Copiii trebuie supravegheați pentru a nu se juca cu aparatul.

## 10.2 Siguranța și avertizările

#### PERICOL



#### PERICOL DE ELECTROCUTARE!

Nu atingeți niciodată conectorul cablului electric cu mâinile ude sau umede, atunci când îl cuplați sau decuplați. Montați și conectați aparatul numai în conformitate cu instrucțiunile de utilizare.

- În caz de urgență, scoateți imediat conectorul din priză.
- Nu trageți de cablu pentru a scoate conectorul din priză.
- Înainte de fiecare intervenție pentru curățare sau întreținere, scoateți conectorul din priză.
- Un cablu de curent deteriorat trebuie înlocuit imediat de către furnizor, comerciant specializat sau serviciul pentru clienți.
- Dacă sunt deteriorate cablurile sau conectorii, nu trebuie să mai utilizați aparatul.
- În afară de lucrările de curățare și întreținere descrise în aceste instrucțiuni de utilizare, nu trebuie efectuate intervenții asupra aparatului.

## 11 Montajul

---

### 11.1 Despachetarea aparatului

Ambalajul nu trebuie să fie deteriorat. Verificați dacă aparatul nu a fost deteriorat în timpul transportului. Un aparat deteriorat nu trebuie conectat sub nicio formă. În caz de deteriorare, adresați-vă furnizorului.

#### **PRECAUȚIE**

Transportați aparatul numai ambalat, pentru a evita vătămarea persoanelor și daunele materiale.

### Îndepărtarea protecției de transport

Aparatul este protejat pentru transport. Îndepărtați toate elementele de ambalaj, foliile și benzile adezive. Reziduurile de adeziv pot fi îndepărtate cu benzină de curățare. Îndepărtați toate benzile adezive și elementele de ambalare din interiorul aparatului.

### Indicații de transport

Păstrați cutia originală și accesoriile de ambalare. Transportați aparatul numai în ambalajul original.

### 11.2 Pregătiți aparatul pentru montaj

#### **AVERTISMENT**



#### **PERICOL DE ELECTROCUTARE!**

Lucrările de montaj și cablarea electrică trebuie efectuate numai de specialiști în instalații electrice, în conformitate cu toate prevederile și standardele aplicabile în țara dvs., inclusiv cu măsurile de protecție împotriva incendiilor.

- O conexiune incorectă poate distruge sistemul electronic de putere.
- Datele de conexiune de pe plăcuța de fabricație trebuie să corespundă cu cele ale rețelei de alimentare cu curent electric.
- Conectați aparatul doar la o priză cu contact de protecție, împământată corespunzător.

## INDICAȚIE

Datele de conexiune pot fi văzute pe plăcuța de fabricație și în capitolul „Date tehnice” din aceste instrucțiuni de utilizare.

Deschideți hota de bucătărie. Plăcuța de fabricație se află în interiorul aparatului.

### PRECAUȚIE

#### PERICOL DE RĂNIRE!

- Pentru montarea hotei de bucătărie sunt necesare două persoane.
- La găurirea într-un perete sau plafon, verificați în prealabil dacă nu există cabluri electrice sau alte conducte și cabluri ascunse în acel loc.
- Utilizați numai materiale de montaj care sunt adecvate caracteristicilor plafoanelor și pereților.

#### Alegerea regimului de funcționare

Hota de bucătărie se poate utiliza atât în regim de evacuare a aerului (b), cât și în regim de recirculare a aerului (a).

1. Alegeți regimul de funcționare.
2. Împingeți spre interior închiderile grilajului de filtrare.
3. Scoateți cu grijă grilajul de filtrare.
4. Butonul de selecție pentru regimul de funcționare dorit al hotei este vizibil în ventilator.
5. Rotiți butonul de selecție cu 45° la metoda de evacuare corespunzătoare.

Pentru regimul de evacuare a aerului se utilizează elementul de selecție (4).

Pentru regimul de recirculare a aerului, eliminați elementul de selecție (4).

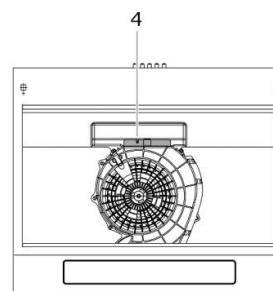
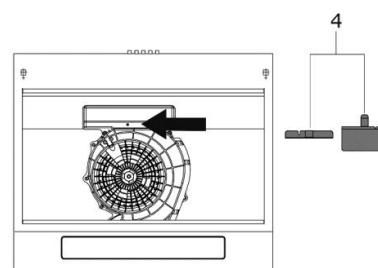
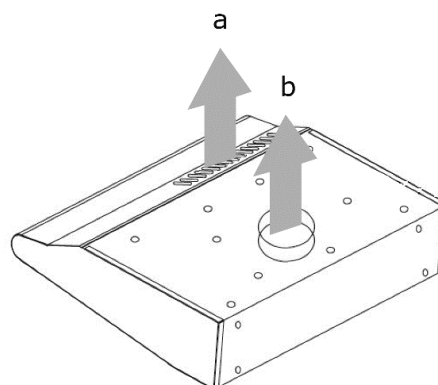

## Aparatul

- trebuie amplasat în așa fel, încât fișa de rețea să fie accesibilă.
- nu trebuie conectat la rețeaua de curent cu prize multiple sau prelungitoare.
- nu trebuie utilizat în aer liber.
- trebuie montat conform distanțelor minime prevăzute.

## Distanțele minime

La montarea hotei de bucătărie, trebuie să respectați următoarele distanțe minime de la marginea superioară a plitei de gătit până la marginea inferioară a hotei:

	Distanță (a)
<b>Cuptoare electrice</b>	650 mm
<b>Aragaze</b>	700 mm
<b>maximum</b>	750 mm

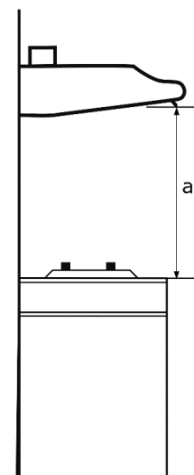

## INDICAȚIE

Dacă hota de bucătărie se montează deasupra unui aragaz iar instrucțiunile de montaj ale mașinii de gătit cu gaz indică o distanță mai mare, se va respecta distanța mai mare.

	<b>DIMENSIUNEA APARATULUI ÎN MM</b>
a	335
b	598
c	142
d	545
e	235-238

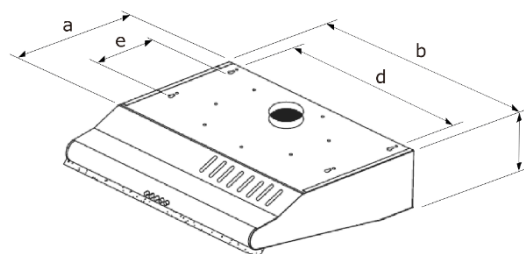

Fig. 5 Dimensiune aparat

## 11.3 Montaj pe perete în regimul de evacuare a aerului

**⚠ PERICOL**

### PERICOL DE MOARTE!

Aerul uzat nu trebuie introdus într-un coș de fum sau de evacuare a gazelor. Nu este permisă introducerea aerului uzat într-un canal utilizat pentru aerisirea spațiilor în care sunt amplasate instalații cu foc. Gazele de ardere aspirate înapoi pot duce la intoxicații.



- Hota de bucătărie nu trebuie conectată cu alte canale de evacuare, la care sunt instalate deja alte aparate, care funcționează cu alte surse de energie decât curentul electric (de ex., boilere, aragaze etc.).
- Pentru evacuarea aerului uzat trebuie respectate prevederile autorităților.
- Pe baza reglementărilor naționale în domeniul construcțiilor, funcționarea hotei de bucătărie și a sistemelor de încălzire prin ardere, racordate la un coș de fum, cum sunt sobele cu cărbune sau sobele cu petrol și băile termale cu gaz, în același spațiu comun, este supusă anumitor restricții.

În regimul de evacuare a aerului, aerul aspirat este curățat prin filtrul de grăsimi și apoi evacuat în exterior printr-un canal de aerisire. De aceea, asigurați întotdeauna aer proaspăt suficient.

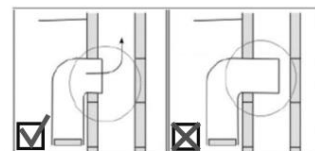

Aerul uzat se direcționează într-un canal de aerisire sau spre exterior.

- La racordarea cu un canal de aerisire, furtunul de aerisire nu trebuie introdus prea mult în canal.
- La direcționarea aerului uzat spre exterior, se recomandă montarea unei clapete de aerisire pe partea exterioară (neinclusă în furnitură).

### Deschidere ieșire canal b (a se vedea fig. 2)

1. Împingeți șurubelnița cu cap plat sub capacul mic din partea superioară a aparatului.
2. Ridicați capacul.
3. Îndoțiți capacul în punctele de fixare.
4. Introduceți duza de evacuare a aerului livrată.  
Asigurați-vă că ieșirea canalului b din partea din spate a aparatului (neilustrat) rămâne închisă.

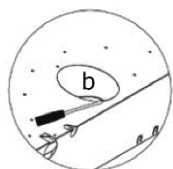

Fig. 6 Regimul de evacuare a aerului

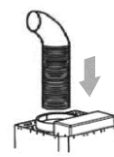
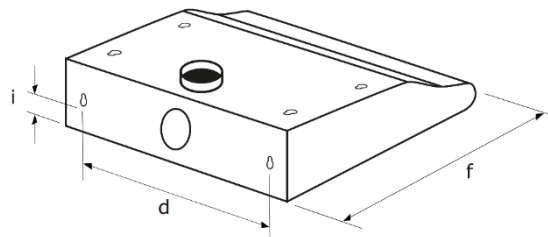

Fig. 7 Montarea furtunului de aerisire

### Montarea hotei de bucătărie pe perete

1. Marcați poziția hotei de bucătărie pe perete. Marcajele trebuie să se potrivească cu cele 2 orificii gaură de cheie (suporturi de suspendare) de pe partea posterioară a hotei de bucătărie.
2. Fixați cele 2 șuruburi livrate pe perete. Nu le înșurubați prea mult în perete.
3. Montați hota de bucătărie cu suportul de suspendare în cele 2 capete de șurub. Șuruburile trebuie să se afle în orificiul mai îngust.
4. Strângeți șuruburile și verificați dacă montajul dintre hota de bucătărie și perete este stabil.
5. Fixați hota de bucătărie de perete cu încă 2 șuruburi suplimentare, prin orificiile rotunde de siguranță.
6. Montați furtunul de aerisire în duza de evacuare a aerului (fig. 3).

	<b>DIMENSIUNEA APARATULUI ÎN MM</b>
d	545
f	520
i	124



## 11.4 Montaj în regimul de recirculare a aerului

Pentru regimul de recirculare a aerului, este necesară montarea de filtre de cărbune activ. Când filtrul de cărbune activ este montat, se reduce capacitatea de evacuare a aerului.

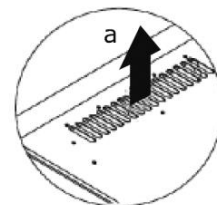

Fig. 8 Regimul de recirculare a aerului

Aerul aspirat este trecut mai întâi prin filtrul de grăsimi, apoi printr-un filtru suplimentar de cărbune activ și eliberat înapoi în bucătărie după curățare. Orificiile de evacuare a aerului de la coșul de fum trebuie să fie deschise, astfel încât aerul curățat să poată fi evacuat în încăpere.

La regimul de recirculare a aerului, asigurați-vă că fantele de ventilație (a) nu sunt acoperite și că aerul curățat se poate evacua neobstrucționat în încăpere (fig. 4).

### Montarea filtrului de cărbune activ

1. Împingeți spre interior închiderile grilajului de filtrare.
2. Scoateți cu grijă grilajul de filtrare.
3. Agățați filtrul de cărbune activ în știfturile transportorului de aer și rotiți-l în sens orar până la blocare.
4. Verificați dacă filtrul este bine montat.
5. Montați la loc grilajul de filtrare.

## INDICAȚIE

Filtrul de cărbune activ este opțional. Comandați la serviciul pentru clienți<sup>6</sup>.

<sup>6</sup> Serviciul pentru clienți Tel. +49 2944 9716-760

## 11.5 Montarea în dulap

1. Marcați poziția hotei de bucătărie în dulap. Marcajele de pe locul de montaj trebuie să se potrivească cu cele 4 orificii gaură de cheie (suporturi de suspendare) de pe partea superioară a hotei de bucătărie.
2. Fixați cele 4 șuruburi livrate pe dulap. Nu le strângeți prea tare.
3. Montați hota de bucătărie cu suportul de suspendare în cele 4 capete de șurub, cele 4 șuruburi trebuind să se afle în orificiul mai îngust.
4. Strângeți șuruburile și verificați dacă montajul dintre hota de bucătărie și dulap este stabil.
5. Fixați hota de bucătărie de dulap cu încă 4 șuruburi suplimentare, prin orificiile rotunde de siguranță.

## 12 Punerea în funcțiune

---

Asigurați întotdeauna o aerisire suficientă în încăperea atunci când hota de bucătărie este utilizată împreună cu aragaze sau alte dispozitive care funcționează cu combustibil lichid.

- Nu este permisă funcționarea deasupra unei instalații cu foc pe bază de cărbune sau lemne.
- Nu flambați mâncarea sub hota de bucătărie.
- Nu deschideți sursa de gaz la plitele cu gaz, atât timp cât nu există vase de gătit pe plită.
- Utilizați hota de bucătărie întotdeauna cu filtru de grăsimi. Grăsimile și uleiurile se pot aprinde ușor în caz de supraîncălzire. De aceea, supravegheați permanent pregătirea mâncării.
- Curățați sau schimbați regulat filtrele.

Porniți hota de bucătărie la începutul fiecărui proces de gătit și opriți-o din nou la câteva minute după terminarea gătitului. Emanațiile din procesul de gătit sunt astfel cel mai eficient eliminate.

1. Introduceți fișa de rețea în priză.
2. Porniți iluminatul.
3. Porniți hota de bucătărie de la butonul PORNIT/OPRIT.
4. Setează treapta dorită a ventilatorului.
5. După ce ați terminat de gătit, opriți hota de bucătărie de la butonul PORNIT/OPRIT.

## 12.1 Panou de operare



BUTOANE	FUNȚIE
	<b>Iluminat</b> Buton pentru pornirea și oprirea iluminatului
	<b>OPRIT/OFF</b> Buton pentru oprirea aparatului
	<b>Pornirea</b> <ul style="list-style-type: none"> <li>• = treapta inferioară a ventilatorului</li> <li>•• = treapta de mijloc a ventilatorului</li> <li>••• = treapta superioară a ventilatorului</li> </ul>

## 12.2 Reducerea impactului asupra mediului

- Reglați treptele ventilatorului la intensitatea emanațiilor din procesul de gătire.
- Asigurați-vă că există suficient aer proaspăt la funcționarea hotei.
- Respectați distanța dintre marginea superioară a aragazului și marginea inferioară a hotei de bucătărie, conform instrucțiunilor de montaj, pentru a obține un efect optim.
- Curățați, respectiv schimbați filtrele (filtru de grăsimi/filtru de miros) la intervale regulate.
- Opriți hota de bucătărie după procesul de gătire.
- La hotele de bucătărie cu timp de post-funcționare, activați această funcție.
- Opriți iluminatul după ce ați terminat de gătit.

## 13 Întreținerea și îngrijirea

### AVERTISMENT



#### **PERICOL DE ELECTROCUTARE!**

Aparatul nu trebuie conectat la rețeaua de curent electric în timpul întreținerii sau curățării. Înaintea tuturor lucrărilor de întreținere și curățare, opriți aparatul și scoateți fișa de rețea din priză sau opriți, respectiv scoateți siguranța.

Nu curățați niciodată aparatul cu dispozitive de curățat cu abur sau cu înaltă presiune. Ar putea ajunge umiditate în componentele electrice.

- Aburul fierbinte poate deteriora piesele din plastic.
- Aparatul trebuie să fie uscat înainte de a fi repus în funcțiune.
- Nu utilizați agenți de curățare abrazivi, agresivi.
- Nu introduceți obiecte ascuțite în grila de protecție a motorului sau în alte părți electrice.
- Nu verificați niciodată starea filtrului cu hota de bucătărie aflată în funcțiune.
- Utilizați hota de bucătărie numai cu lampa montată, pentru a evita riscul de electrocutare.

### PRECAUȚIE



La curățare, alegeți în așa fel temperatura apei, încât să nu existe

#### **PERICOL DE OPĂRIRE.**

### 13.1 Curățarea aparatului

Din motive de igienă, hota de bucătărie trebuie curățată regulat. Frecvența de curățare depinde de orele de funcționare și de utilizare.

1. Împingeți spre interior închiderile grilajului de filtrare.
2. Scoateți cu grijă grilajul de filtrare.
3. Curățați carcasa interioară și exterioară cu o lavetă moale și umedă și amestec de apă caldă cu detergent de vase. Utilizați detergent de vase delicat. Nu utilizați agenți de curățare duri, perii sau nisip abraziv.
4. Uscați cu o lavetă moale.
5. Montați la loc grilajul de filtrare.
6. După curățare, conectați aparatul la rețeaua de curent electric.

## 13.2 Curățarea filtrului de grăsimi

### AVERTISMENT

#### PERICOL DE INCENDIU!

Respectați intervalele de curățare și schimbare a filtrului. În caz de nerespectare, există pericol de incendiu din cauza depunerilor de grăsime.

Schimbați regulat filtrul de grăsimi. Frecvența de schimbare depinde de orele de funcționare și de utilizare.

- 1) Carcasă
- 2) Motor ventilator
- 3) Filtru fibros

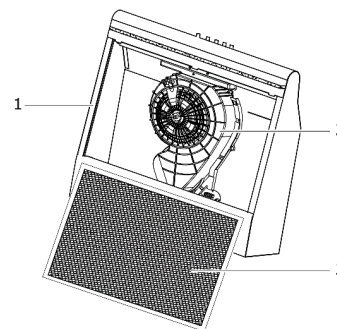

1. Împingeți spre interior închiderile grilajului de filtrare.
2. Scoateți cu grijă grilajul de filtrare.
3. Scoateți șinele filtrului.
4. Îndepărtați materialul din fibră și introduceți un nou filtru din fibră.
5. Fixați materialul din fibră cu șinele filtrului.
6. Montați la loc grilajul de filtrare.
7. Conectați aparatul la alimentarea cu curent electric.

Acest filtru nu poate fi nici spălat, nici refolosit. Eliminați filtrul ca deșeu menajer.

## 13.3 Schimbarea filtrului de cărbune activ

În funcție de utilizarea hotei de bucătărie, filtrele de cărbune activ trebuie schimbate semestrial, însă cel puțin anual. Acest filtru nu poate fi nici spălat, nici refolosit.

Pentru a garanta absorbția impecabilă a mirosurilor, volumul de cărbune activ trebuie ajustat la capacitatea de aer a hotei. Calitatea ridicată a cărbunelui activ garantează absorbția eficientă a mirosurilor din bucătărie, la o utilizare normală a hotei de bucătărie. De aceea, utilizați numai filtre originale și schimbați-le în mod regulat.

1. Împingeți spre interior închiderile grilajului de filtrare.
2. Scoateți cu grijă grilajul de filtrare.
3. Rotiți filtrul de cărbune activ în sens antiorar până când se desprinde de pe proeminențele de plastic. Eliminați ca deșeu menajer.
4. Agățați noul filtru de cărbune activ în știfturile transportorului de aer și rotiți-l în sens orar. Verificați dacă filtrul este bine montat.
5. Montați la loc grilajul de filtrare.
6. Conectați aparatul la alimentarea cu curent electric.

## 13.4 Schimbarea corpurilor de iluminat

### AVERTISMENT



### PERICOL DE ELECTROCUTARE!

Înainte de schimbarea corpurilor de iluminat, opriți aparatul și scoateți fișa de rețea din priză sau opriți, respectiv scoateți siguranța.

### PRECAUȚIE



### PERICOL DE ARDERE!

Corpul de iluminat poate fi atins numai după oprirea aparatului și după răcirea completă a corpului de iluminat.

Nu acoperiți corpul de iluminat cu izolație termică sau cu un alt material.

Date corpuri de iluminat: 220-240 V, max. 4 W  
Dulie: E 14

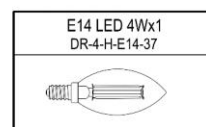
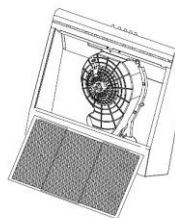

1. Pentru schimbarea corpului de iluminat, scoateți grilajul de filtrare.
2. Deșurubați corpurile de iluminat defecte în sens antiorar.
3. Nu atingeți noul corp de iluminat direct cu degetele; folosiți o cârpă curată pentru înșurubare.
4. Introduceți cu atenție noul corp de iluminat în suport și rotiți-l în sens orar.
5. Remontați cu grijă grilajul de filtrare, în hota de bucătărie.
6. Conectați din nou aparatul la alimentarea cu curent electric.

## 13.5 Scoaterea aparatului din funcțiune

Pentru oprirea aparatului, scoateți fișa de rețea din priză sau opriți, respectiv scoateți siguranța.

## 14 Remedierea defectelor

Reparațiile la aparatele electrice trebuie efectuate exclusiv de un specialist în instalații electrice. O reparație efectuată incorect sau necorespunzător poate cauza pericole pentru utilizator și duce la pierderea garanției.

DEFECȚIUNE	CAUZE POSIBILE	MĂSURI
Iluminatul nu funcționează.	Corpul de iluminat este defect.	Schimbați corpul de iluminat (a se vedea Capitolul 4.4).
Aparatul nu funcționează.	Conectorul nu este cuplat.	Conectați aparatul la rețeaua de curent electric. Verificați dacă fișa de rețea este introdusă corect în priză.
	Căderea de curent	Verificați dacă alimentarea cu curent electric funcționează și dacă siguranțele sunt intacte.
Hota de bucătărie funcționează, dar aburul rămâne în bucătărie.	Filtrul este murdar.	Curățați filtrul, respectiv înlocuiți-l (a se vedea Capitolul 4).
	la regimul de evacuare a aerului	Verificați furtunul de aerisire. Fiecare unghi reduce capacitatea de evacuare a aerului.



## 15 Serviciul pentru clienți

---

Dacă defecțiunea nu poate fi remediată cu ajutorul indicațiilor de mai sus, apălați serviciul pentru clienți. În acest caz, nu mai efectuați singuri niciun fel de lucrări, mai ales la părțile electrice ale aparatului.

### **IMPORTANT**

Vizita tehnicianului de asistență pentru clienți, în cazul unei operări incorecte sau a uneia dintre defecțiunile descrise, nu este gratuită, nici măcar în perioada de garanție.

### **Serviciul pentru clienți competent:**

EGS GmbH

Dieselstraße 1

33397 Rietberg / GERMANIA

Telefonul clientului pentru Germania: +49 2944 9716-760

Benelux: +492944-9716790

Altele: +492944-9716733

E-mail: **kontakt@egs-gmbh.de**

Internet: **www.egs-gmbh.de**

Sunt necesare următoarele informații pentru a vă putea prelucra comanda:

- 1) Model
- 2) Versiune
- 3) Lot
- 4) EAN

precum și adresa completă, numărul de telefon și descrierea defecțiunii.

Informațiile specifice aparatului pot fi găsite pe plăcuța de fabricație, care se află în interiorul aparatului, în spatele unității de filtrare a hotei de bucătărie.

## 16 Condiții de garanție

---

În calitate de cumpărător al unui aparat Dalbach, aveți dreptul la garanțiile legale din contractul de vânzare-cumpărare cu comerciantul dvs. În plus, vă acordăm o garanție în următoarele condiții:

### **Durata garanției**

Garanția este de 24 de luni de la data cumpărării (trebuie prezentat bonul de cumpărare). În primele 6 luni, defectele aparatului vor fi remediate gratuit. Condiția este ca aparatul să fie accesibil pentru reparații fără niciun cost special. În următoarele 18 luni, cumpărătorul este obligat să demonstreze că defectul exista deja la livrare.

În cazul utilizării comerciale (de ex. în hoteluri, cantine), sau în caz de utilizare la comun în mai multe gospodării, garanția este de 12 luni de la data cumpărării (trebuie prezentat bonul de cumpărare). În primele 6 luni, defectele aparatului vor fi remediate gratuit. Condiția este ca aparatul să fie accesibil pentru reparații fără niciun cost special. În următoarele 6 luni, cumpărătorul este obligat să demonstreze că defectul exista deja la livrare.

Executarea garanției nu extinde garanția pentru aparat sau pentru piesele nou montate.

### **Volumul remedierii defectelor**

În cadrul termenelor specificate, vom remedia toate defectele dovedite a fi cauzate de execuția defectuoasă sau de defecte ale materialelor. Piesele schimbate trec în proprietatea noastră.

### **Sunt excluse:**

Uzura normală, deteriorarea intenționată sau din neglijență, daunele cauzate de nerespectarea instrucțiunilor de utilizare, amplasarea, respectiv instalarea necorespunzătoare sau conectarea la o tensiune de rețea greșită, daunele cauzate de acțiuni chimice sau electrotermice sau alte condiții anormale de mediu, deteriorări ale sticlei, vopselei sau emailului și eventualele diferențe de culoare, precum și becurile defecte.

De asemenea, se exclud defectele cauzate de transport. De asemenea, nu vom oferi niciun serviciu dacă - fără aprobarea noastră specială, scrisă - au fost efectuate lucrări la aparatul Dalbach de către persoane neautorizate sau au fost utilizate părți de proveniență străină. Această restricție nu se aplică în cazul lucrărilor fără defecte, efectuate de un specialist calificat, cu piesele noastre originale, pentru a adapta aparatul la reglementările tehnice de protecție ale unei alte țări din UE.

### **Domeniu de aplicare**

Garanția noastră se aplică aparatelor care au fost achiziționate într-o țară a UE și care se află în funcțiune în Republica Federală Germania sau Austria.

Pentru aparatele care au fost achiziționate într-o țară a UE și care au fost aduse într-o altă țară a UE, serviciile se furnizează în cadrul condițiilor de garanție uzuale în fiecare țară în parte. Există obligația de a furniza serviciul de garanție numai dacă aparatul respectă reglementările tehnice ale țării în care se solicită garanția.

### **Pentru comenzile de reparații în afara perioadei de garanție, se aplică următoarele:**

- Dacă se repară un aparat, facturile de reparații sunt scadente imediat și se plătesc fără reducere.
- Dacă se verifică un aparat sau o reparație care a fost începută nu este finalizată, vor fi calculate sumele forfetare pentru deplasare și manoperă.
- Consilierea oferită de centrul nostru de servicii pentru clienți este gratuită (a se vedea Capitolul Serviciul pentru clienți).

## 17 Date tehnice

Model	UBH60-01
Înterupător cu tastă	4 părți
Conexiune electrică [v/hz]	220-240 / 50~60
Consum de putere [w]	49
Putere lampă [w]	4
Dimensiuni [lxaxi]	600x500x140
Masă netă [kg]	5,6
Nr. Ean [inoxlook]	4016572013153
Filtru din fibră	1x Acwh-601
Filtru de cărbune activ, opțional	1x c06
Nr. Articol	1010035
Ean	4016572007312

\* Ne rezervăm dreptul de a efectua modificări de natură tehnică. \*

Toate datele specifice aparatului de pe eticheta energetică au fost determinate de producătorul aparatului în conformitate cu procedurile de măsurare standardizate la nivel european, în condiții de laborator. Acestea sunt stabilite în EN 61591. Consumul real de energie al aparatelor din gospodărie depinde de locație și de comportamentul utilizatorului și, prin urmare, poate fi mai mare decât valorile determinate de producătorul aparatului în condiții standard.

### Conformitate CE

La momentul introducerii sale pe piață, acest aparat respectă cerințele directivelor Consiliului pentru armonizarea dispozițiilor legale ale statelor membre privind compatibilitatea electromagnetică, Directiva 2014/30/UE și privind utilizarea echipamentelor electrice în anumite limite de tensiune, Directiva 2014/35/UE.

Acest aparat este prevăzut cu marcajul CE și dispune de o declarație de conformitate, destinată consultării de către autoritățile responsabile de supravegherea pieței.

## 18 Eliminarea

---

### Eliminarea ambalajului



Eliminați selectiv ambalajul. Colectați cartonul la deșeurile de hârtie și foliile la materiale reciclabile.

### Eliminarea aparatului



Aparatul este marcat cu simbolul prezentat aici, conform reglementărilor europene privind eliminarea deșeurilor 2012 / 19 / UE.



Acesta asigură că produsul se elimină în mod corespunzător.

### Aparatele vechi nu trebuie eliminate ca deșeu menajer!

Fiecare consumator este obligat din punct de vedere legal să elimine aparatele vechi separat de deșeurile menajere (de ex., la punctele de colectare locale). Astfel se asigură reciclarea corespunzătoare a aparatelor vechi și evitarea efectelor negative asupra mediului.

Înainte de eliminare, faceți ca aparatele vechi să devină inutilizabile:

- Scoateți fișa de rețea din priză
- Deconectați conectorul de la cablul de rețea

Copiii sunt adesea incapabili să recunoască pericolele implicate în utilizarea aparatelor de uz casnic.

Asigurați supravegherea necesară și nu lăsați copiii să se joace cu aparatul.

## **Увод**

Преди да използвате уреда, прочетете внимателно цялата инструкция за употреба. Тя съдържа важни указания за безопасност при инсталиране, работа и поддръжка на уреда. Правилното обслужване допринася до голяма степен за ефективно използване на енергията и минимизира консумацията на енергия в домакинството.

Неправилното използване на уреда може да е опасно, особено за деца.

Запазете инструкцията за употреба за бъдещи справки. Предайте я на следващия притежател. Ако имате въпроси, които не са достатъчно подробно разяснени в тази инструкция за употреба, или ако желаете да получите нова инструкция за употреба, се свържете със сервизния център<sup>7</sup> в Германия.

Производителят непрекъснато усъвършенства всички типове и модели. Затова молим да проявите разбиране, че си запазваме правото на промени във формата, оборудването и техническите характеристики на продукта.

## **Употреба по предназначение**

Уредът е предназначен за битова употреба. Ако уредът се използва за други цели или по начин, различен от описания в тази инструкция за употреба, производителят не носи отговорност за евентуални щети.

От съображения за безопасност не се разрешават никакви преустройства или изменения по уреда.

---

<sup>7</sup> Сервизен център Тел. +49 2944 9716-760

## Запознаване с уреда

### Обем на доставката

- 1x уред
- 1x филтър с вата
- 1x изпускателен щуцер
- 1x монтажен материал
- 1x инструкция за употреба

### Описание на уреда

- 1) Корпус
- 2) Осветление
- 3) Бутони за обслужване
- 4) Филтърна решетка
- 5) Блокировки

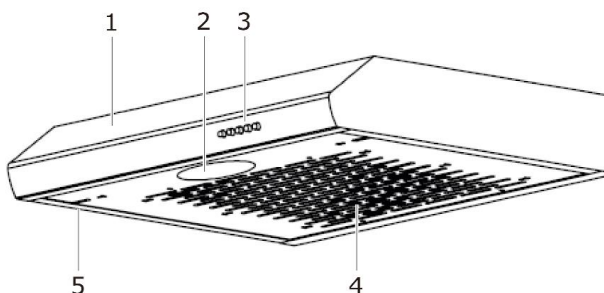

**Не е включен в обема на доставка** (поръчва се в сервизния център<sup>8</sup>)

- Филтър с активен въглен за режим на рециркулация
- **Изпускателна тръба** за режим на отвеждане на въздух
- Декоративен елемент за комина

### Принадлежности за монтаж

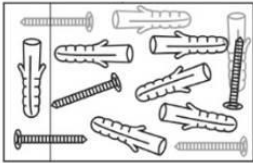
ФИГУРА	БРОЙ	НАИМЕНОВАНИЕ
	1x	Изпускателен щуцер
	1x	Монтажен материал

<sup>8</sup> Сервизен център Тел. +49 2944 9716-760

## 19 За Вашата безопасност

---

За безопасна и правилна употреба прочетете внимателно инструкцията за употреба и останалите документи, придружаващи продукта, и ги запазете за бъдещи справки. Всички указания за безопасност в тази инструкция за употреба са маркирани с предупредителен символ. Те предупреждават своевременно за евентуални опасности. Задължително прочетете и спазвайте тази информация.

### Разяснение на указанията за безопасност

#### ОПАСНОСТ

Обозначава опасна ситуация, която в случай на неспазване води до смърт или до сериозни наранявания!

#### ПРЕДУПРЕЖДЕНИ

Обозначава опасна ситуация, която в случай на неспазване може да доведе до смърт или до сериозни наранявания!

#### БЛАГОРАЗУМ

Обозначава опасна ситуация, която в случай на неспазване може да доведе до леки или средно тежки наранявания!

#### ВНИМАНИЕ

Обозначава ситуация, която в случай на неспазване води до материални щети.



ОПАСНОСТ ОТ ТОКОВ УДАР



ОПАСНОСТ ОТ ИЗГАРЯНЕ/ОПАСНОСТ ОТ ПОПАРВАНЕ

## 19.1 Безопасност и отговорност

### Безопасност на деца и на лица с намалени способности

#### ОПАСНОСТ

#### ОПАСНОСТ ОТ ЗАДУШАВАНЕ!

Частите на опаковката (напр. фолио, стиропор) може да са опасни за децата. Дръжте опаковъчния материал далеч от деца.

#### ОПАСНОСТ

Уредът не може да се използва от лица (включително деца) с намалени физически, умствени и сензорни способности или с недостатъчен опит и/или знания, освен ако не са под наблюдение на лице, отговорно за безопасността им, или са били инструктирани относно безопасната работа и разбират произтичащите от това опасности. Наблюдавайте децата, за да сте сигурни, че не играят с уреда.

## 19.2 Безопасност и предупреждения

#### ОПАСНОСТ



#### ОПАСНОСТ ОТ ТОКОВ УДАР!

Никога не докосвайте с влажни или мокри ръце щепсела на електрическия кабел при включване и изключване. Монтирайте уреда според инструкциите от инструкцията за употреба и го свържете.

- В случай на авария веднага издърпайте щепсела от контакта.
- Не дърпайте щепсела от контакта, като го хващате за кабела.
- Преди да пристъпите към каквато и да е дейност по почистване или поддръжка, издърпвайте щепсела от контакта.
- Повреденият захранващ кабел се сменя незабавно от доставчика, от специализирания търговец или от сервизния център.
- Ако има повредени кабели или щепсели, не трябва да използвате повече уреда.
- Освен описаните в тази инструкция за употреба дейности по почистване и поддръжка, не трябва да извършвате никакви други интервенции.



## 20 Монтаж

---

### 20.1 Разопаковане на уреда

Опаковката трябва да бъде с ненарушена цялост. Проверете уреда за транспортни щети. В никакъв случай не свързвайте уреда, ако е повреден. Ако е настъпило застрахователно събитие, се свържете с доставчика.

#### **БЛАГОРАЗУМ**

Транспортирайте уреда само когато е опакован, за да избегнете материални и нематериални щети.

### Отстраняване на предпазните средства за транспортиране

Уредът е защитен с цел транспортиране. Свалете всички опаковъчни части, фолия и тиксо. Остатъците от лепило се премахват с бензин за почистване. Всички залепващи ленти и опаковъчни части се изваждат от вътрешността на уреда.

### Указания относно транспортирането

Запазете оригиналния кашон и опаковъчните формовъчни елементи. Уредът се транспортира само в оригиналната опаковка.

### 20.2 Подготовка на уреда за монтаж

#### **ПРЕДУПРЕЖДЕНИ**



#### **ОПАСНОСТ ОТ ТОКОВ УДАР!**

Дейностите по монтажа и електрическото окабеляване се извършват само от електротехници, в съответствие с всички действащи в тяхната страна стандарти и разпоредби, включително и в съответствие с мерките за противопожарна безопасност.

- Неправилното свързване може да доведе до унищожаване на силовата електроника.
- Данните за свързване върху фабричната табелка трябва да съвпадат с тези на електрическата мрежа.
- Свързвайте уреда само към правилно заземен контакт тип „Шуко“.

## УКАЗАНИЕ

Данните за свързване са посочени върху фабричната табелка и в глава „Технически данни“ на тази инструкция за употреба.

Отворете абсорбатора. Тази табелка е поставена във вътрешността на уреда.

### БЛАГОРАЗУМ

## ОПАСНОСТ ОТ НАРАНЯВАНЕ!

- За инсталирането на абсорбатора са нужни двама души.
- Когато пробивате отвор в стена или таван, предварително проверявайте дали на това място не преминават кабели или други скрити тръби и проводи.
- Използвайте само монтажни материали, подходящи за характеристиките на Вашите тавани и стени.

## Избор на режим

Абсорбаторът може да работи както в режим на отвеждане на въздух (b), така и в режим на рециркулация (a).

1. Изберете режим.
2. Плъзнете блокировките на филтърната решетка навътре.
3. Внимателно извадете филтърната решетка.
4. Бутонът за избор на режим на абсорбатора се вижда във вентилатора.
5. Завъртете бутона за избор на 45° до достигане на съответния метод на изтегляне на въздуха.

За режима с отвеждане на въздух е монтиран елемент за избор (4).

За режим на рециркулация трябва да свалите елемента за избор (4).

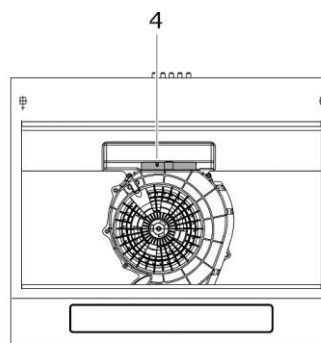
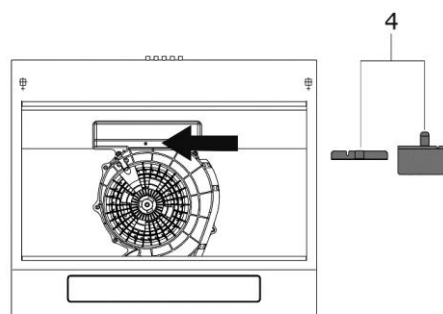
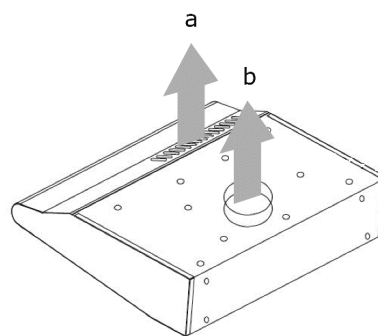

## Уредът

- се поставя така, че щепселът да е достъпен.
- не се свързва към електрическата мрежа чрез разклонители или удължители.
- не се използва на открито.
- се монтира в съответствие с посочените минимални разстояния.

## Минимални разстояния

За монтаж на абсорбатора е задължително да се спазват следните минимални разстояния от горния ръб на котлоните до долния ръб на абсорбатора:

	Разстояние (a)
Електрическа печка	650 mm
Газови печки	700 mm
максимум	750 mm

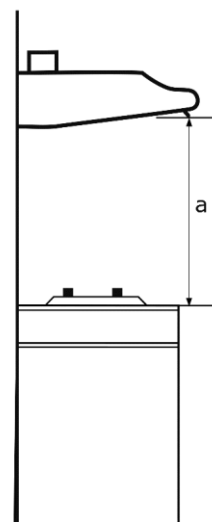

## УКАЗАНИЕ

Ако абсорбаторът ще бъде монтиран над газова печка и според инструкцията за монтаж газовите котлони изискват по-голямо разстояние, това разстояние трябва да бъде взето под внимание.

	РАЗМЕРИ НА УРЕДА В ММ
a	335
b	598
c	142
d	545
e	235-238

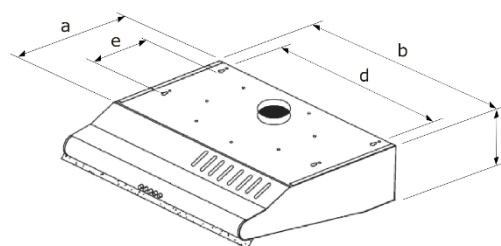

Фиг. 9 Размери на уреда

## 20.3 Стенен монтаж в режим на отвеждане на въздух

### ОПАСНОСТ

### ОПАСНОСТ ЗА ЖИВОТА!

Отработеният въздух не трябва да влиза в комин за димни или отходни газове. Не се разрешава въвеждане на отработения въздух в отдушник, предназначен за вентилация на огнища. Обратно засмуканите изгорели газове могат да причинят отравяния.

- Абсорбаторът не трябва да се свързва с други димоходи, към които вече има инсталирани други уреди, работещи с енергийни източници, различни от ток (напр. бойлер, газови печки и др.).
- За отвеждането на отработения въздух е задължително спазването на административните разпоредби.
- Въз основа на строителните разпоредби на провинциите съвместното използване на абсорбатори и на свързани към комини огнища като печки на въглища или маслени и газови печки в едно и също помещение подлежи на някои ограничения.

В режим на отвеждане на въздух засмуканият въздух се пречиства от филтъра за мазнини, след което се извежда навън през изпускателен канал. Затова винаги осигурявайте достатъчно приточен въздух.

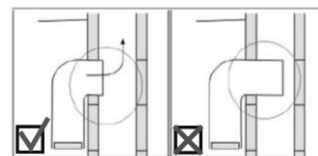

Отработеният въздух се отвежда в отдушник или навън.

- При свързване към отдушник изпускателната тръба не трябва да влиза много навътре в самия отдушник.
- Ако отработеният въздух се отвежда навън, се препоръчва от външната страна да се постави вентилационен капак (не е включен в обема на доставката).

### Отворете изхода на канал **b** (виж Фиг. 2)

1. Плъзнете отвертка с плоска глава под малкия капак от горната страна на уреда.
2. Вдигнете капака.
3. Огънете капака по точките на закрепване.
4. Поставете включения в доставката изпускателен щуцер. Внимавайте - изходът на канала **b** на задната страна на уреда (без фигура) трябва да остане затворен.

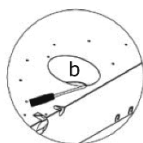

Фиг. 11 Режим на отвеждане на въздух



Фиг. 10 Монтаж на изпускателна тръба

### Монтаж на абсорбатора на стената

1. Маркирайте позицията на абсорбатора на стената. Маркировките трябва да съвпадат с двата отвора (монтажни елементи за окачване) на задната страна на абсорбатора.
2. Закрепете включените в доставката 2 винта на стената. Не ги завивайте твърде много навътре.
3. Окачете абсорбатора с монтажния елемент за окачване в главите на двата винта. Винтовете трябва да се намират в по-тясната вдлъбнатина.
4. Затегнете винтовете и проверете дали инсталацията между абсорбатора и стената е стабилна.
5. Закрепете абсорбатора с още два винта през обезопасителните кръгли отвори на стената.
6. Монтирайте изпускателната тръба върху изпускателния щуцер (Фиг. 3).

	РАЗМЕРИ НА УРЕДА В ММ
d	545
f	520
i	124

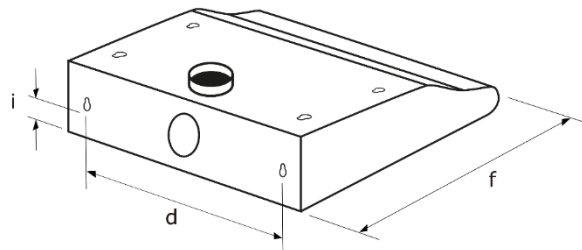

### 20.4 Монтаж в режим на рециркулация

За режима с рециркулация е необходимо да се монтират филтри с активен въглен. Ако филтърът с активен въглен е монтиран, капацитетът на отработения въздух се променя.

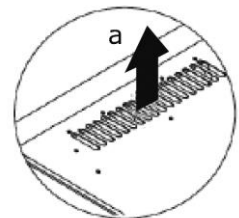

Фиг. 12 Режим на

Засмуканият въздух преминава най-напред през филтъра за мазнини, а след това през допълнителен филтър с активен въглен, и се връща пречистен обратно в кухнята. Отворите за изходящ въздух на комина трябва да са отворени, за да може пречистеният въздух да премине безпрепятствено в помещението.

В режим на циркулация внимавайте вентилационните отвори (а) да не са покрити и пречистеният въздух да може да преминава безпрепятствено в помещението (Фиг. 4).

### **Поставяне на филтър с активен въглен**

1. Плъзнете блокировките на филтърната решетка навътре.
2. Внимателно извадете филтърната решетка.
3. Поставете филтъра с активен въглен в щифтовете на устройството за подаване на въздух и завъртете в посока на часовниковата стрелка, докато щракне.
4. Проверете дали филтърът с активен въглен е здраво монтиран.
5. Върнете филтърната решетка на мястото ѝ.

## **УКАЗАНИЕ**

Филтърът с активен въглен се предлага по избор. Може да се поръча в сервизния център<sup>9</sup>.

### **20.5 Монтаж в шкаф**

1. Маркирайте позицията на абсорбатора в шкафа. Маркировките на мястото за монтаж трябва да съвпадат с четирите отвора (монтажни елементи за окачване) на горната страна на абсорбатора.
2. Закрепете включените в доставката 4 винта към шкафа. Не ги затягайте твърде много.
3. Напаснете абсорбатора заедно с монтажния елемент за окачване в четирите глави на винтовете, като четирите винта трябва да се намират в по-тясната вдлъбнатина.
4. Затегнете винтовете и проверете дали инсталацията между абсорбатора и шкафа е стабилна.
5. Закрепете абсорбатора с още 4 винта през обезопасителните кръгли отвори на шкафа.

## **21 Пускане в експлоатация**

---

Винаги осигурявайте достатъчно добра вентилация в помещението, ако използвате абсорбатора заедно с газови печки или с друго течно гориво.

- Не се разрешава използване на абсорбатора над печка на въглища или дърва.
- Не фламбирайте ястия под абсорбатора.
- Избягвайте да отваряте линията за подаване на газ към газовите котлони, ако върху плота няма поставен съд за готвене.

---

<sup>9</sup> Сервизен център Тел. +49 2944 9716-760



- Винаги използвайте абсорбатора с поставен филтър за мазнини. Има опасност от лесно запалване на маслата или мазнините при прегряване. Непрекъснато наблюдавайте процеса на готвене на храната.
- Почиствайте и сменяйте редовно филтъра.

Включвайте абсорбатора при всяко готвене и го изключвайте няколко минути, след като приключите готвенето. По този начин кухненските миризми се отстраняват най-ефективно.

1. Поставете щепсела в контакта.
2. Включете осветлението.
3. Включете абсорбатора от бутон ВКЛ./ИЗКЛ.
4. Настройте желаната степен на вентилатора.
5. След като приключите с готвенето, изключете абсорбатора от бутон ВКЛ./ИЗКЛ.

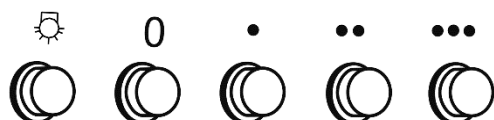
### 21.1 Контролен панел



БУТОНИ	ФУНКЦИЯ
	<p><b>Осветление</b></p> <p>Бутон за включване и изключване на осветлението</p>
	<p><b>ИЗКЛ./OFF</b></p> <p>Бутон за изключване на уреда</p>
	<p><b>Включване</b></p> <ul style="list-style-type: none"> <li>• = най-ниска степен на вентилатора</li> <li>•• = средна степен на вентилатора</li> <li>••• = висока степен на вентилатора</li> </ul>

## 21.2 Намаляване въздействието на околната среда

- Адаптирайте степените на вентилатора към интензитета на миризмите в кухнята.
- Когато абсорбаторът работи, следете количеството приточен въздух да е достатъчно.
- Спазвайте разстоянието между горния ръб на печката и долния ръб на абсорбатора, в съответствие с инструкцията за монтаж, за да постигнете оптимален ефект.
- Редовно почиствайте или сменяйте филтъра (филтър за мазнини/филтър за миризми).
- След като приключите с готвенето, изключете абсорбатора.
- При абсорбатори със закъснение при спиране трябва да активирате тази функция.
- След като приключите с готвенето, изключете осветлението.

## 22 Поддръжка и обслужване

### ПРЕДУПРЕЖДЕНИ



#### **ОПАСНОСТ ОТ ТОКОВ УДАР!**

При поддръжка или почистване уредът не трябва да е включен към електрическата мрежа. Преди всякакви дейности по поддръжка и почистване изключвайте уреда и издърпвайте щепсела или изключвайте/развивайте предпазителя.

Никога не почиствайте уреда с уреди за почистване с пара или с уред за почистване с високо налягане. В електрическите компоненти може да проникне влага.

- Горещата пара може да доведе до повреди по пластмасовите части.
- Уредът трябва да бъде сух, преди да го използвате отново.
- Не използвайте абразивни и агресивни почистващи материали.
- Не използвайте остри предмети, за да проникнете в защитната решетка на мотора или на други електрически части.
- Никога не проверявайте състоянието на филтъра, докато абсорбаторът работи.
- Използвайте абсорбатора само с поставена лампа, за да избегнете риска от токов удар.

### БЛАГОРАЗУМ



За почистването водата на температурата се избира така, че да няма **ОПАСНОСТ ОТ ПОПАРВАНЕ.**



## 22.1 Почистване на уреда

От хигиенни съображения абсорбаторът се почиства редовно. Честотата на почистване се определя от часовете работа и от използването на уреда.

1. Плъзнете блокировките на филтърната решетка навътре.
2. Внимателно извадете филтърната решетка.
3. Почистете вътрешния и външния корпус с мека кърпа и топъл разтвор на вода и сапун. Използвайте меки препарати. Не използвайте агресивни почистващи препарати, четки или абразивни материали.
4. Подсушете с мека кърпа.
5. Върнете филтърната решетка на мястото ѝ.
6. Включете уреда към електрическата мрежа, след като го почистите.

## 22.2 Почистване на филтъра за мазнини

### ПРЕДУПРЕЖДЕНИ

### ОПАСНОСТ ОТ ПОЖАР!

Спазвайте интервалите за смяна на филтъра и почистване. При неспазване има опасност от пожар заради отлагане на мазнини.

Редовно сменяйте филтъра за мазнини. Интервалът на смяна се определя от часовете работа и от използването на уреда.

- 1) Корпус
- 2) Мотор на вентилатора
- 3) Филтър с вата

1. Плъзнете блокировките на филтърната решетка навътре.
2. Внимателно извадете филтърната решетка.
3. Извадете водачите на филтъра.
4. Свалете ватата и поставете нов филтър с вата.
5. Закрепете ватата заедно с водачите на филтъра.
6. Върнете филтърната решетка на мястото ѝ.
7. Свържете уреда към захранването.

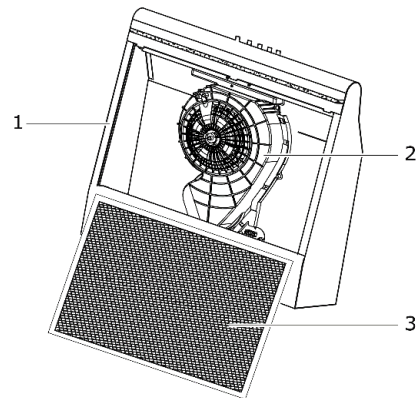

Този филтър не може да се мие или използва повторно. Изхвърлете филтъра заедно с битовите отпадъци.

## 22.3 Смяна на филтър с активен въглен

В зависимост от използването на абсорбатора филтрите с активен въглен се сменят веднъж на шест месеца, но не по-малко от веднъж годишно. Този филтър не може да се мие или използва повторно.

За да се гарантира отлично поемане на миризмите, обемът на активния въглен трябва да бъде съгласуван с въздушната мощност на абсорбатора. Високото качество на активния въглен гарантира отлично поемане на кухненските миризми при нормална експлоатация на абсорбатора. Затова използвайте само оригинални филтри и ги сменяйте редовно.

1. Плъзнете блокировките на филтърната решетка навътре.
2. Внимателно извадете филтърната решетка.
3. Завъртете филтъра с активен въглен в посока, обратна на часовниковата стрелка, докато се освободи от пластмасовите езичета. Изхвърляйте заедно с битовите отпадъци.
4. Поставете новия филтър с активен въглен в щифтовете на устройството за подаване на въздух и завъртете в посока на часовниковата стрелка, докато щракне. Проверете дали филтърът с активен въглен е здраво монтиран.
5. Върнете филтърната решетка на мястото ѝ.
6. Свържете уреда към захранването.

## 22.4 Смяна на лампата

### ПРЕДУПРЕЖДЕНИ



### ОПАСНОСТ ОТ ТОКОВ УДАР!

Преди смяна на лампите изключвайте уреда и издърпвайте щепсела или изключвайте/развивайте предпазителя.

### БЛАГОРАЗУМ



### ОПАСНОСТ ОТ ИЗГАРЯНЕ!

Можете да докосвате лампата, след като изключите уреда и след окончателното охлаждане на самата лампа.

Не покривайте лампата с топлоизолация или с друг материал.

Данни за лампите: 220-240 V, макс. 4 W  
Фасунга: E 14.

1. За да смените лампата, трябва да свалите филтърната решетка.
2. Развъртете дефектната лампа в посока, обратна на часовниковата стрелка.

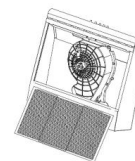

3. Не докосвайте новата лампа с пръсти; използвайте чиста кърпа, за да я поставите във фасунгата.
4. Внимателно фиксирайте лампата във фасунгата и завъртете в посока на часовниковата стрелка.
5. Внимателно върнете филтърната решетка в абсорбатора.
6. Отново свържете уреда към захранването.

## 22.5 Извеждане на уреда от експлоатация

За да изключите уреда, издърпайте щепсела или изключете/развъртете предпазителя.

## 23 Отстраняване на неизправности

Само квалифициран електротехник има право да извършва ремонт на електроуреди. Неправилно или непрофесионално извършеният ремонт представлява опасност за потребителя и води до отпадане на гаранцията на уреда.

НЕИЗПРАВНОСТ	ВЪЗМОЖНИ ПРИЧИНИ	МЕРКИ
Осветлението не работи.	Лампата е дефектна.	Сменете лампата (виж глава 4.4).
Уредът не функционира.	Щепселът не е поставен.	Свържете уреда към електрическата мрежа. Проверете дали щепселът е поставен правилно в контакта.
	Спиране на тока	Проверете дали електрозахранването работи и дали предпазители са здрави.
Абсорбаторът работи, но кухненските изпарения остават.	Филтърът е замърсен.	Почистете или сменете филтъра (виж глава 4).
	При режим на отвеждане на въздух	Проверете изпускателната тръба. Всеки ъгъл скъсява мощността на изтегляне на отработения въздух.

## 24 Сервизен център

---

Ако неизправността не може да бъде отстранена въз основа на посочените по-горе указания, се свържете със сервизния център. В този случай не правете нищо, особено по електрическите части на уреда.

### **ВАЖНО**

Посещението на сервизния техник заради неправилна употреба или една от описаните неизправности не е безплатно дори и в периодите на гаранция.

### **Компетентен сервизен център:**

EGS GmbH

Dieselstraße 1

33397 Rietberg/GERMANY

Гореща линия за Германия: +49 2944 9716-760

Бенелюкс: +492944-9716790

Други: +492944-9716733

Имейл: **kontakt@egs-gmbh.de**

Интернет: **www.egs-gmbh.de**

За обработка на заявката са необходими следните данни:

- 1) Модел
- 2) Версия
- 3) Партида
- 4) EAN

както и пълен адрес, телефонен номер и описание на повредата.

Специфичните за уреда данни ще намерите върху фабричната табелка, поставена във вътрешността на абсорбатора, зад филтърния блок.

## 25 Гаранционни условия

---

Като купувач на уред Dalbach имате право на определените по закон гаранционни условия съгласно договора за покупко-продажба, сключен с Вашия търговец. Допълнително предоставяме гаранция при следните условия:

### Срок на гаранцията

Гаранцията покрива период от 24 месеца от датата на закупуване (представя се документ за покупката). През първите шест месеца дефектите по уреда се отстраняват безплатно от сервизния център. При условие че до уреда е осигурен безпрепятствен достъп. За следващите 18 месеца купувачът е длъжен да удостовери, че дефектът вече е съществувал по време на доставката.

При търговска употреба (напр. в хотели, закусвални) или при съвместно използване от няколко домакинства, гаранцията е 12 месеца от датата на закупуване (представя се документ за покупка). През първите шест месеца дефектите по уреда се отстраняват безплатно от сервизния център. При условие че до уреда е осигурен безпрепятствен достъп. За следващите 6 месеца купувачът е длъжен да удостовери, че дефектът вече е съществувал по време на доставката.

Използването на гаранцията не води до нейното удължаване нито по отношение на уреда, нито на монтираните нови части.

### Обхват на отстраняване на дефекти

В рамките на посочените по-горе срокове ще отстраняваме всички дефекти по уреда, които доказано се дължат на неправилно изпълнение или на дефекти в материала. Сменените части стават наша собственост.

### Гаранцията не покрива:

Нормално износване, умишлени или причинени по небрежност повреди, щети, дължащи се на неспазване на инструкцията за употреба, на неправилно поставяне, инсталиране или свързване към неправилно мрежово напрежение, щети, дължащи се на химично или електрохимично въздействие или на други необичайни условия на околната среда, щети от газ, боя или емайл и евентуални различия в цвета, както и на дефектни лампи с нажежаеми жички.

Гаранцията не покрива и дефекти по уреда, които се дължат на транспортни щети. Не изпълняваме гаранционни услуги и в случаите, когато без наше специално писмено разрешение неупълномощени лица са извършвали дейности по уред Dalbach, или когато са използвани резервни части на други производители. Това ограничение не се отнася за дейности, извършени професионално от квалифициран специалист, при които са използвани наши оригинални части и чиято цел е била да се адаптира уредът към техническите правила за защита на уреда, валидни в съответната страна-членка на ЕС.

### Приложно поле

Нашата гаранция се отнася за уреди, закупени в страна-членка на ЕС, и използвани във Федерална Република Германия или в Австрия.

За уреди, закупени в страна-членка на ЕС и използвани в друга страна-членка на ЕС, се прилагат услугите в рамките на гаранционните условия, обичайни за съответната страна. Задължение за предоставяне на гаранция е налице само тогава, когато уредът отговаря на техническите условия на страната, в която е предявена гаранцията.

### За заявки за ремонт извън гаранционния срок е в сила следното:

- Ако се ремонтира уред, фактурите за ремонт са дължими за плащане незабавно и без удръжки.
- При проверка на уред или ако започнат ремонт не бъде довършен, се начисляват фиксирани разходи за пътуване до обекта и за положен труд.
- Консултацията с нашия център за обслужване на клиенти е безплатна (виж глава „Сервизен център“).

## 26 Технически данни

МОДЕЛ	UBH60-01
Бутонен превключвател	4 бр.
Електрическо свързване [V/Hz]	220-240/50~60
Консумация на мощност [W]	49
Мощност на лампата [W]	4
Размери [ШxДxB]	600x500x140
Тегло нето [kg]	5,6
EAN [Inoxlook]	4016572013153
Филтър с вата	1x ACWH-601
Филтър с активен въглен, опция Артикулен № EAN	1x C06 1010035 4016572007312

\* Запазваме си правото на технически промени. \*

Всички специфични за уреда данни върху енергийния етикет са определени от производителя на уреда по сертифициран в Европа метод на измерване в лабораторни условия. Определени са в EN 61591. Действителната консумация на енергия на уредите зависи от мястото на инсталиране и от използването им и затова може да е по-висока от посочените от производителя стойности.

### ЕО съответствие

В момента на пускането си на пазара този уред отговаря на изискванията, посочени в Директивите на Съвета за сближаване на законодателствата на държавите-членки относно електромагнитната съвместимост 2014/30/ЕС и за безопасността при употребата на електрическо оборудване, използвано при някои ограничения на напрежението 2014/35/ЕС.

Този уред е маркиран със знак СЕ и притежава декларация за съответствие, която може да бъде представена на компетентните органи за надзор на пазара.

## 27 Предаване за отпадъци

---

### Изхвърляне на опаковката



Изхвърлете опаковката според сорта. Хартията и картонът се предават на вторични суровини, а фолиото за повторно оползотворяване.

### Предаване на уреда за отпадъци



Уредът е обозначен с посочения тук символ съгласно данните от европейския Регламент за обезвреждане на отпадъци 2012/19/ЕС.

 Той гарантира, че продуктът ще бъде предаден за отпадъци по правилен начин.

### Излязлото от употреба оборудване не се изхвърля с битовите отпадъци!

Всеки потребител е задължен по закон за отделя излязлото от употреба старо оборудване от битовите отпадъци (напр. на общински пункт). По този начин се гарантира, че излязлото от употреба старо оборудване се рециклира правилно, а негативните влияния на околната сред се избягват.

Приведете излязлото от употреба старо оборудване в негоден за използване вид, преди да го предадете за отпадъци:

- Издърпайте щепсела от контакта.
- Разединете щепсела от захранващия кабел.

Деца често не могат да идентифицират опасностите, свързани с боравенето с домакински уреди.

Затова се погрижете да осигурите необходимия надзор и не оставяйте децата да играят с уреда.

# Dalbach

GGV HANDELSGES. MBH & CO. KG  
AUGUST-THYSSEN-STR. 8  
D-41564 KAARST  
GERMANY

UBH60-01\_D1-0\_PL-RO-BG\_2021-02



# Dalbach

**Odsavač par**

**Napa**

**Páraelszívó**

**UBH60-01**



Návod na používání a montážní návod  
Navodila za uporabo in vgradnjo  
Használati és szerelési utasítás

## Úvod

Před uvedením zařízení do provozu si přečtěte tento návod na používání. Obsahuje důležité bezpečnostní pokyny pro instalaci, provoz a údržbu zařízení. Správná obsluha významně přispívá k efektivnímu využívání energie a minimalizuje spotřebu energie během provozu.

Nesprávné používání zařízení může být nebezpečné, zejména pro děti.

Návod na používání si uložte pro pozdější použití. Návod předejte dalšímu případnému majiteli. Máte-li jakékoli dotazy týkající se témat, která nejsou podrobně popsána v tomto návodu na používání, nebo potřebujete-li nový návod na používání, kontaktujte zákaznický servis<sup>1</sup> Německo.

Výrobce trvale pracuje na dalším vývoji všech typů a modelů. Mějte proto pochopení pro to, že si musíme vyhradit právo na změny tvaru, vybavení a technické části.

## Předpokládané použití

Zařízení je určeno k používání v soukromém sektoru/domácnosti. Pokud se zařízení používá mimo stanovený účel použití nebo jiným způsobem, který není popsán v tomto návodu na používání, výrobce nepřebírá odpovědnost za případné škody.

Přestavby nebo změny na zařízení nejsou z bezpečnostních důvodů přípustné.

---

<sup>1</sup> Zákaznický servis Tel. +49 2944 9716-760

## Seznámení se zařízením

### Rozsah dodávky

- 1x zařízení
- 1x vliesový filtr
- 1x odtahové hrdlo
- 1x montážní materiál
- 1x návod na používání

### Popis zařízení

- 1) Skříň
- 2) Osvětlení
- 3) Ovládací knoflíky
- 4) Filtrační mřížka
- 5) Uzávěry

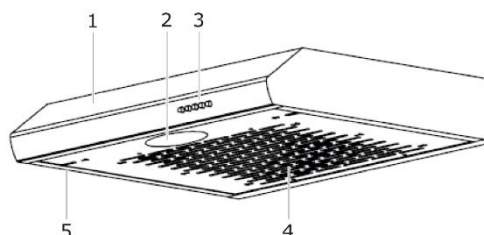

### Rozsah dodávky nezahrnuje (objednejte u zákaznického servisu<sup>2</sup>)

- Filtr s aktivním uhlím pro recirkulační provoz
- Odtahová hadice pro provoz s odvodem vzduchu
- Ozdobný komínový nástavec

### Příslušenství pro vestavbu

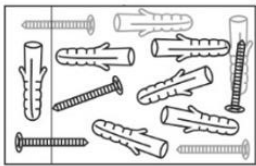
OBRÁZEK	POČET	OZNAČENÍ
	1x	Odtahové hrdlo
	1x	Montážní materiál

<sup>2</sup> Zákaznický servis tel. +49 2944 9716-760

## Obsah

<b>1</b>	<b>Pro Vaši bezpečnost.....</b>	<b>6</b>
1.1	Bezpečnost a odpovědnost.....	7
1.2	Bezpečnost a výstrahy .....	7
<b>2</b>	<b>Montáž .....</b>	<b>8</b>
2.1	Vybalení zařízení .....	8
2.2	Příprava zařízení k montáži .....	8
2.3	Montáž na stěnu v odtahovém režimu .....	10
2.4	Montáž v režimu s vnitřním oběhem vzduchu .....	12
2.5	Montáž do kuchyňské skříňky .....	12
<b>3</b>	<b>Uvedení do provozu .....</b>	<b>13</b>
3.1	Ovládací panel .....	13
3.2	Snížení dopadu na životní prostředí .....	14
<b>4</b>	<b>Údržba a ošetřování .....</b>	<b>14</b>
4.1	Čištění zařízení .....	15
4.2	Čištění tukového filtru.....	15
4.3	Výměna filtru s aktivním uhlím .....	16
4.4	Výměna žárovky .....	16
4.5	Zajištění zařízení proti uvedení do provozu .....	17
<b>5</b>	<b>Odstranění chyb .....</b>	<b>17</b>
<b>6</b>	<b>Zákaznický servis .....</b>	<b>18</b>
<b>7</b>	<b>Záruční podmínky .....</b>	<b>19</b>
<b>8</b>	<b>Technické údaje .....</b>	<b>20</b>
<b>9</b>	<b>Likvidace .....</b>	<b>21</b>
<b>10</b>	<b>Za vašo varnost.....</b>	<b>24</b>
10.1	Varnost in odgovornost.....	25
10.2	Varnost in opozorila .....	25
<b>11</b>	<b>Vgradnja .....</b>	<b>26</b>
11.1	Odstranjevanje naprave iz embalaže .....	26
11.2	Priprava naprave za vgradnjo .....	26
11.3	Vgradnja na steno za način z odvodom zraka .....	28
11.4	Vgradnja za obtočno delovanje .....	30
11.5	Vgradnja v omaro .....	30
<b>12</b>	<b>Začetek uporabe .....</b>	<b>31</b>
12.1	Upravljalna plošča.....	31
12.2	Zmanjšanje vplivov na okolje .....	32
<b>13</b>	<b>Vzdrževanje in nega .....</b>	<b>32</b>

13.1	Čiščenje naprave .....	33
13.2	Čiščenje filtra za maščobo .....	33
13.3	Zamenjava filtra z aktivnim ogljem .....	34
13.4	Zamenjava sijalke .....	34
13.5	Prenehanje uporabe naprave .....	35
<b>14</b>	<b>Odpravljanje napak .....</b>	<b>35</b>
<b>15</b>	<b>Servisna služba .....</b>	<b>36</b>
<b>16</b>	<b>Garancijski pogoji .....</b>	<b>37</b>
<b>17</b>	<b>Tehnični podatki .....</b>	<b>38</b>
<b>18</b>	<b>Odstranjevanje .....</b>	<b>39</b>
<b>19</b>	<b>Biztonság .....</b>	<b>42</b>
19.1	Biztonság és felelősség .....	43
19.2	Biztonság és figyelmeztetések .....	43
<b>20</b>	<b>Telepítés .....</b>	<b>44</b>
20.1	A készülék kicsomagolása .....	44
20.2	A készülék előkészítése a telepítéshez .....	44
20.3	Falra szerelés elszívó üzemhez .....	46
20.4	Telepítés keringető üzemhez .....	48
20.5	Szekrénybe szerelés .....	48
<b>21</b>	<b>Üzembe helyezés .....</b>	<b>49</b>
21.1	Kezelőfelület .....	50
21.2	A környezeti hatás csökkentése .....	50
<b>22</b>	<b>Karbantartás és ápolás .....</b>	<b>51</b>
22.1	A készülék tisztítása .....	52
22.2	A zsírszűrő tisztítása .....	52
22.3	Az aktívszénszűrő cseréje .....	53
22.4	A világítótest cseréje .....	53
22.5	A készülék üzemen kívül helyezése .....	54
<b>23</b>	<b>Hibaelhárítás .....</b>	<b>55</b>
<b>24</b>	<b>Ügyfélszolgálat .....</b>	<b>56</b>
<b>25</b>	<b>Garanciális feltételek .....</b>	<b>57</b>
<b>26</b>	<b>Műszaki adatok .....</b>	<b>58</b>
<b>27</b>	<b>Ártalmatlanítás .....</b>	<b>59</b>

# 1 Pro Vaši bezpečnost

---

Bezpečné a správné používání vyžaduje, abyste si pozorně přečetli návod na používání a další dokumentaci týkající se výrobku a vše uložili pro pozdější použití. Všechny bezpečnostní pokyny v tomto návodu na používání jsou označeny výstražným symbolem. Preventivně upozorňují na možná nebezpečí. Tyto informace si bezpodmínečně přečtěte a řiďte se jimi.

## Vysvětlení bezpečnostních pokynů



označuje nebezpečnou situaci, která bude mít za následek smrtelné nebo vážné zranění, pokud nebudete dodržovat uvedené pokyny!



označuje nebezpečnou situaci, která může mít za následek smrtelné nebo vážné zranění, pokud nebudete dodržovat uvedené pokyny!



označuje nebezpečnou situaci, která může mít za následek lehké nebo středně těžké zranění, pokud nebudete dodržovat uvedené pokyny!

**POZOR**

označuje situaci, která bude mít za následek věcné škody, pokud nebudete dodržovat uvedené pokyny.

**NEBEZPEČÍ ZASAŽENÍ ELEKTRICKÝM PROUDEM****NEBEZPEČÍ POPÁLENÍ / NEBEZPEČÍ OPAŘENÍ**

## 1.1 Bezpečnost a odpovědnost

### Bezpečnost dětí a osob s omezenými schopnostmi

#### NEBEZPEČÍ

#### NEBEZPEČÍ UDUŠENÍ!

Části obalu (např. fólie, polystyrén) mohou být pro děti nebezpečné. Obalový materiál se nesmí dostat do rukou dětem.

#### NEBEZPEČÍ

Toto zařízení není určeno pro osoby (včetně dětí) s omezenými fyzickými, smyslovými nebo duševními schopnostmi nebo nedostatkem zkušeností a / nebo znalostí, pokud nejsou pod dohledem jiné osoby odpovědné za jejich bezpečnost anebo neobdržely od takové osoby pokyny, jak takový zařízení používat. Děti by měly být pod dohledem, aby bylo zajištěno, že si se zařízením nebudou hrát.

## 1.2 Bezpečnost a výstrahy

#### NEBEZPEČÍ



#### NEBEZPEČÍ ÚRAZU ELEKTRICKÝM PROUDEM!

Při připojování a odpojování elektrického kabelu se nikdy nedotýkejte zástrčky mokřýma nebo vlhkýma rukama. Zařízení montujte a připojujte pouze podle údajů v návodu na používání.

- V případě nouze okamžitě vytáhněte zástrčku ze zásuvky.
- Zástrčku nevytahujte ze zásuvky tahem za kabel.
- Před každým čištěním nebo údržbou vytáhněte zástrčku ze zásuvky.
- Poškozený napájecí kabel musí okamžitě vyměnit dodavatel, specializovaný prodejce nebo zákaznický servis.
- Pokud došlo k poškození kabelu nebo zástrčky, zařízení dále nepoužívejte.
- Kromě čištění a údržby, které jsou popsány v tomto návodu na používání, neprovádějte žádné zásahy do zařízení.

## 2 Montáž

---

### 2.1 Vybalení zařízení

Obal musí být nepoškozený. Zkontrolujte, zda nedošlo k poškození zařízení při dopravě. Poškozené zařízení v žádném případě nezapojujte. V případě poškození se obraťte na dodavatele.



Zařízení přepravujte jenom v zabaleném stavu, aby nedošlo k úrazu nebo věcným škodám.

### Odstranění přepravní ochrany

Zařízení je pro přepravu chráněno. Odstraňte všechny obaly, fólie a lepicí pásky. Zbytky lepidla lze odstranit pomocí čistícího benzínu. Z vnitřku zařízení odstraňte veškeré lepicí pásky a části obalu.

### Přepravní pokyny

Originální krabici a součásti obalu si uložte. Zařízení přepravujte pouze v původním obalu.

### 2.2 Příprava zařízení k montáži



### NEBEZPEČÍ ÚRAZU ELEKTRICKÝM PROUDEM!

Instalační práce a elektrické zapojení smí provádět pouze kvalifikovaný elektrikář v souladu se všemi předpisy a normami včetně protipožárních opatření, které jsou platné ve vaší zemi.

- Nesprávné připojení může vést ke zničení výkonové elektroniky.
- Údaje o připojení na typovém štítku se musí shodovat s údaji napájecí sítě.
- Zařízení připojujte pouze k řádně uzemněné zásuvce.

### UPOZORNĚNÍ

Údaje o připojení naleznete na typovém štítku a v kapitole „Technické údaje“ tohoto návodu na používání.

Otevřete víko odsavače par. Typový štítek je umístěn uvnitř zařízení.



## POZOR

### NEBEZPEČÍ ZRANĚNÍ!

- Montáž odsavače par musí provádět dvě osoby.
- Před vrtáním do stěny nebo stropu zkontrolujte, zda v místě otvorů nejsou uložena elektrická vedení, potrubí apod.
- Používejte pouze montážní materiál vhodný z hlediska vlastnosti stropů a stěn.

### Volba provozního režimu

Odsavač par lze používat jak v odtahovém režimu (b), tak v režimu recirkulace (a).

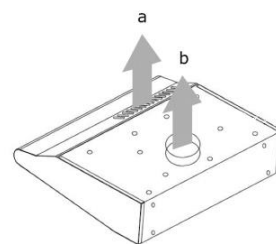

1. Zvolte provozní režim.
2. Posuňte uzávěry filtrační mřížky směrem dovnitř.
3. Opatrně vyjměte filtrační mřížku.
4. Volič požadovaného provozního režimu odsavače par je viditelně umístěn ve ventilátoru.
5. Volič otočte o 45° do polohy odpovídající příslušnému odtahovému režimu.

Pro volbu odtahového režimu je určen ovládací prvek (4).

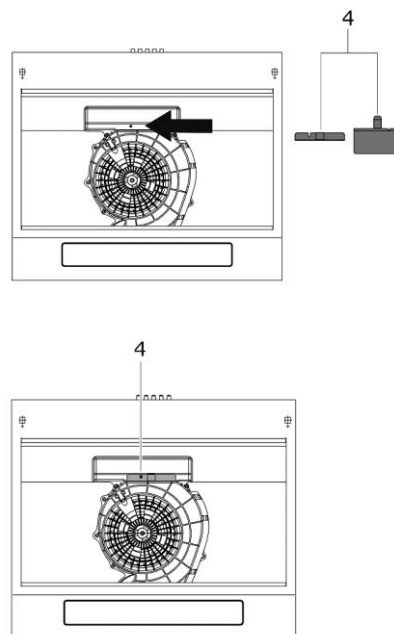

V případě volby režimu s vnitřním oběhem vzduchu vyjměte ovládací prvek (4).

### Zařízení

- umístěte tak, aby byla síťová zástrčka přístupná.
- nepřipojujte k elektrické síti pomocí zásuvkové lišty ani prodlužovacích kabelů.
- neprovozujte venku.
- namontujte podle předepsaných minimálních vzdáleností.

## Minimální vzdálenosti

Při montáži odsavače par musí být dodrženy následující minimální vzdálenosti od horní hrany varné desky ke spodní hraně odsavače par:

	Vzdálenost (a)
Elektrické sporáky	650 mm
Plynové sporáky	700 mm
maximálně	750 mm

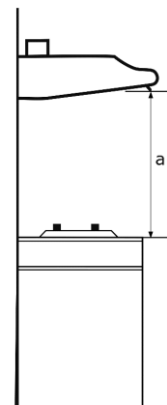

## UPOZORNĚNÍ

Pokud je odsavač par instalován nad plynovým sporákem a montážní návod pro plynový sporák předepisuje větší vzdálenost, musí být dodržena větší vzdálenost.

	ROZMĚRY ZAŘÍZENÍ V MM
a	335
b	598
c	142
d	545
e	235-238

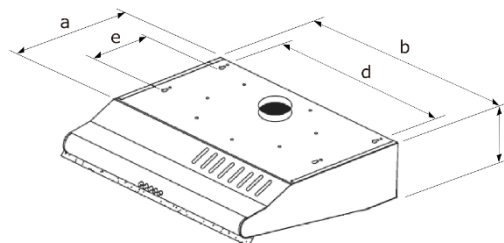

Obr. 1 Rozměry zařízení

### 2.3 Montáž na stěnu v odtahovém režimu



## NEBEZPEČÍ

### NEBEZPEČÍ SMRTELNÉHO ÚRAZU!

Odsávaný vzduch se nesmí odvádět do kouřovodu ani do komína na odvod spalin. Není dovoleno odvádět odsávaný vzduch do šachty, která slouží k odvětrání montážních prostor topenišť. Zpětně nasávané spaliny mohou vést k otravám.

- Odsavač par nesmí být připojen k jiným odtahovým kanálům, k nimž jsou již připojena jiná zařízení, která jsou provozována s jinými zdroji energie než elektřinou (např. plynové kotle, plynové sporáky atd.).
- V zásadě musí být dodržovány úřední předpisy pro odvod odsávaného vzduchu.
- Stavební předpisy v jednotlivých zemích stanovují určitá omezení pro společný provoz odsavačů par a topenišť vyvedených do komína, jako např. kotlů na uhlí nebo na olej a plynových ohřivačů vody, které se nacházejí ve stejné místnosti.

V odtahovém režimu je nasávaný vzduch čištěn tukovým filtrem a následně odváděn ven odtahovým potrubím. Z toho důvodu vždy zajistěte přívod dostatečného množství vzduchu.

Odsávaný vzduch je odveden do vzduchové šachty nebo ven.

- Při připojování ke vzduchové šachtě nesmí odtahová hadice vyčnívat příliš daleko do šachty.
- Pokud je odsávaný vzduch odváděn ven, je třeba na venkovní stranu připevnit větrací klapku (není součástí rozsahu dodávky).

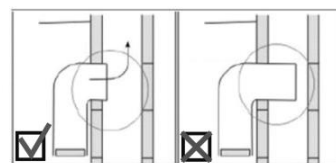

### Otevření výstupu kanálu b (viz obr. 2)

1. Zasuňte plochý šroubovák pod víko na horní straně zařízení.
2. Nadzdvihněte je.
3. Víko odlomte v upevňovacích bodech.
4. Nasadte dodané odtahové hrdlo. Dbejte, aby výstup kanálu b na zadní straně zařízení (není na obrázku) zůstal zavřený.

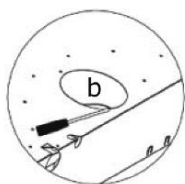

Obr. 3 Odtahový režim

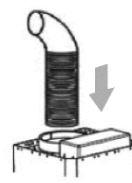

Obr. 2 Montáž odtahové hadice

### Montáž odsavače par na zeď

1. Vyznačte polohu odsavače par na zdi. Označení musí odpovídat 2 otvorům ve tvaru klíčové dírky (montážní zavěšení) na zadní straně odsavače par.
2. Dodané 2 šrouby zašroubujte do zdi. Nedotahujte je příliš.
3. Otvory montážního zavěšení odsavače par nasadte na hlavy dvou šroubů. Šrouby se musí nacházet v úzkých otvorech.
4. Utáhněte všechny šrouby a zkontrolujte, zda je odsavač par spolehlivě upevněn na stěně.
5. Odsavač par upevněte ke stěně dalšími dvěma šrouby, které zasunete do kruhových otvorů.
6. Namontujte odtahovou hadici na odtahové hrdlo (obr. 3).

	<b>ROZMĚRY ZAŘÍZENÍ V MM</b>
d	545
f	520
i	124

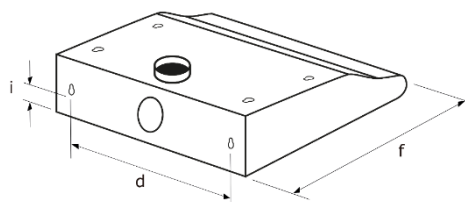

## 2.4 Montáž v režimu s vnitřním oběhem vzduchu

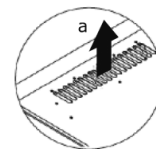

Pro režim s vnitřním oběhem vzduchu je nutné instalovat filtry s aktivním uhlím. Když je nainstalován filtr s aktivním uhlím, sníží se odsávací výkon.

Obr. 4 Režim s vnitřním oběhem vzduchu

Nasávaný vzduch nejprve prochází tukovým filtrem a poté dalším filtrem s aktivním uhlím. Po vyčištění se vrací zpět do kuchyně. Výstupní otvory vzduchu na komíně musí být otevřené, aby mohl vyčištěný vzduch volně proudit do místnosti.

V režimu s vnitřním oběhem vzduchu zajistěte, aby ventilační štěrby (a) nebyly zakryty a aby vyčištěný vzduch mohl nerušeně proudit do místnosti (obr. 4).

### Vložení filtru s aktivním uhlím

1. Posuňte uzávěry filtrační mřížky směrem dovnitř.
2. Opatrně vyjměte filtrační mřížku.
3. Filtr s aktivním uhlím zavěste na kolíky ventilátoru vzduchu a otočte jím ve směru hodinových ručiček tak, aby zaskočil do provozní polohy.
4. Zkontrolujte, zda je filtr pevně namontovaný.
5. Nasaďte filtrační mřížku.

## UPOZORNĚNÍ

Filtr s aktivním uhlím je volitelné vybavení. Objednejte u<sup>3</sup> zákaznického servisu.

## 2.5 Montáž do kuchyňské skříňky

1. Vyznačte polohu odsavače par ve skříňce. Značky na montážní ploše musí odpovídat čtyřem otvorům ve tvaru klíčové dírky (montážní zavěšení) na horní straně odsavače par.
2. Dodané 4 šrouby zašroubujte do skříňky. Neutahujte je příliš pevně.
3. Otvory montážního zavěšení odsavače par nasaďte na hlavy čtyř šroubů, přičemž všechny čtyři šrouby se musí nacházet v úzké části otvorů.
4. Šrouby utáhněte a zkontrolujte, zda je odsavač par spolehlivě upevněný ke skříňce.
5. Odsavač par přišroubujte ke stěně dalšími čtyřmi šrouby, které zasunete do kruhových otvorů ve skříňce.

<sup>3</sup> Zákaznický servis tel. +49 2944 9716-760

### 3 Uvedení do provozu

Pokud je odsavač par používán s plynovými sporáky nebo jinými zařízeními na kapalné palivo, vždy zajistěte dostatečné větrání v místnosti.







- Zařízení nesmí být umístěno nad topeništi na uhlí nebo dřevo.
- Pod odsavačem par neflambujte jídla.
- Neotevírejte přívod plynu do plynových varných desek, pokud na varné desce není nádobí.
- Odsavač par vždy používejte s tukovým filtrem. Tučky nebo oleje se při přehřátí mohou snadno vznítit. Z toho důvodu neustále sledujte přípravu jídel.
- Filtr pravidelně čistěte nebo vyměňujte.

Na začátku každého vaření zapněte odsavač par a několik minut po vaření jej vypněte. Páry vznikající při vaření jsou tedy odstraňovány vysoce účinným způsobem.

1. Zapojte síťovou zástrčku do zásuvky.
2. Zapněte osvětlení.
3. Odsavač par zapněte tlačítkem ZAP/VYP.
4. Nastavte požadovaný stupeň ventilátoru.
5. Po vaření vypněte odsavač par tlačítkem ZAP/VYP.

#### 3.1 Ovládací panel



TLAČÍTKA	FUNKCE
 	<b>Osvětlení</b> Tlačítko pro zapnutí a vypnutí osvětlení
0 	<b>VYP/OFF</b> Tlačítko pro vypnutí zařízení
•    ••    •••   	<b>Zapnutí</b> <ul style="list-style-type: none"> <li>• = nízký stupeň ventilátoru</li> <li>•• = střední stupeň ventilátoru</li> <li>••• = vysoký stupeň ventilátoru</li> </ul>

### 3.2 Snížení dopadu na životní prostředí

- Stupeň ventilátoru nastavte podle intenzity par z vaření.
- Za provozu odsavače par dbejte na přívod dostatečného množství vzduchu.
- Je třeba dodržet vzdálenost mezi horní hranou sporáku a spodní hranou odsavače par podle montážního návodu, aby byla zajištěna optimální účinnost.
- V pravidelných intervalech vyčistěte nebo vyměňte filtr (tukový filtr / pachový filtr).
- Odsavač par po vaření vypněte.
- U odsavačů par s časem doběhu tuto funkci zapněte.
- Po vaření vypněte osvětlení.

## 4 Údržba a ošetřování



### VÝSTRAHA



#### NEBEZPEČÍ ZASAŽENÍ ELEKTRICKÝM PROUDEM!

Během údržby nebo čištění nesmí být zařízení připojené k elektrické síti. Před údržbou a čištěním zařízení vypněte a vytáhněte síťovou zástrčku nebo vypněte pojistku, popř. ji vyšroubujte.

Zařízení nikdy nečistěte parními ani vysokotlakými čističi. Vlhkost by se mohla dostat do elektrických dílů.

- Horká pára může vést k poškození plastových dílů.
- Před opětovným použitím musí být zařízení suché.
- Nepoužívejte abrazivní, agresivní čisticí prostředky.
- Nezasouvejte ostré předměty do ochranné mřížky motoru ani do jiných elektrických dílů.
- Stav filtru nikdy nekontrolujte během provozu odsavače par.
- Odsavač par používejte pouze s nainstalovanou žárovkou, aby nedošlo k úrazu elektrickým proudem.



### POZOR



Při čištění musí být teplota vody zvolena tak, aby nevzniklo  
**NEBEZPEČÍ OPAŘENÍ.**

## 4.1 Čištění zařízení

Z hygienických důvodů odsavač par pravidelně čistěte. Četnost čištění závisí na počtu provozních hodin a způsobu používání.

1. Posuňte uzávěry filtrační mřížky směrem dovnitř.
2. Opatrně vyjměte filtrační mřížku.
3. Z vnější i vnitřní strany čistěte odsavač měkkou vlhkou utěrkou a teplou vodou přípravkem na nádobí. Používejte jemný čisticí prostředek. Nepoužívejte cídící prostředky, kartáče ani čisticí písek.
4. K osušení použijte měkkou utěrku.
5. Nasaďte filtrační mřížku.
6. Po vyčištění připojte zařízení k elektrické síti.

## 4.2 Čištění tukového filtru



### NEBEZPEČÍ POŽÁRU!

Dodržujte intervaly výměny filtru a čištění. Pokud je nebudete dodržovat, může dojít k požáru způsobenému usazením tuku.

Tukový filtr je třeba často měnit. Jak často je výměna nezbytná, závisí na době a intenzitě provozu.

- 1) Skříň
- 2) Motor ventilátoru
- 3) Vliesový filtr

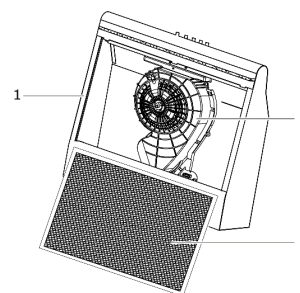

1. Posuňte uzávěry filtrační mřížky směrem dovnitř.
2. Opatrně vyjměte filtrační mřížku.
3. Vytáhněte lišty filtru.
4. Vyjměte vliesový filtr a nasaďte nový filtr.
5. Vliesový filtr připevněte lištami filtru.
6. Nasaďte filtrační mřížku.
7. Zařízení připojte k elektrickému napájení.

Tento filtr není možné prát ani znovu používat. Filtr zlikvidujte s domovním odpadem.

### 4.3 Výměna filtru s aktivním uhlím

V závislosti na způsobu používání odsavače par je nutné filtr s aktivním uhlím měnit každého půlroku, avšak nejpozději po jednom roce. Tento filtr není možné prát ani znovu používat.

Aby byla zaručena dokonalá absorpce pachů, musí být objem aktivního uhlí přizpůsoben výkonu odsavače par. Vysoká kvalita aktivního uhlí zaručuje účinnou absorpci kuchyňských pachů při běžném používání odsavače par. Z toho důvodu používejte pouze originální filtry a pravidelně je vyměňujte.

1. Posuňte uzávěry filtrační mřížky směrem dovnitř.
2. Opatrně vyjměte filtrační mřížku.
3. Filtr s aktivním uhlím otočte proti směru hodinových ručiček, až se uvolní z plastových jazýčků. Likvidujte s domovním odpadem.
4. Nový filtr s aktivním uhlím zavěste do kolíků ventilátoru vzduchu a otočte jím ve směru hodinových ručiček. Zkontrolujte, zda je filtr pevně namontovaný.
5. Nasaďte filtrační mřížku.
6. Zařízení připojte k elektrickému napájení.

### 4.4 Výměna žárovky



#### VÝSTRAHA



#### NEBEZPEČÍ ZASAŽENÍ ELEKTRICKÝM PROUDEM!

Před výměnou žárovky zařízení vypněte a vytáhněte síťovou zástrčku nebo vypněte pojistku, popř. ji vyšroubujte.



#### POZOR



#### NEBEZPEČÍ POPÁLENÍ!

Žárovky je možné se dotknout až po vypnutí zařízení a úplném vychladnutí žárovky.

Nezakrývejte žárovku tepelnou izolací ani jiným materiálem.



Parametry žárovky: 220-240 V, max. 4 W  
Patice: E 14

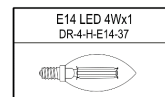
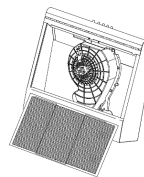

1. Při výměně žárovky demontujte filtrační mřížku.
2. Vadnou žárovku vyšroubujte otáčením proti směru pohybu hodinových ruček.
3. Nové žárovky se nedotýkejte přímo prsty; k zašroubování použijte čistou utěrku.
4. Novou žárovku opatrně zasuňte do držáku a otočte ve směru pohybu hodinových ruček.
5. Opatrně zasuňte filtrační mřížku do odsavače par.
6. Zařízení opět připojte k elektrickému napájení.

#### 4.5 Zajištění zařízení proti uvedení do provozu

Zařízení vypněte vytažením síťové zástrčky nebo vypnutím, popř. vyšroubováním pojistky.

### 5 Odstranění chyb

Opravy elektrických zařízení smí provádět pouze kvalifikovaný elektrikář. Špatně nebo neodborně provedená oprava může představovat nebezpečí pro uživatele a vede ke ztrátě nároku na záruku.

PORUCHA	MOŽNÉ PŘÍČINY	OPATŘENÍ
Osvětlení nefunguje.	Žárovka je vadná.	Vyměňte žárovku (viz kapitola 4.4).
Zařízení nefunguje.	Zástrčka není zapojená.	Zařízení připojte k elektrické síti. Zkontrolujte, jestli je síťová zástrčka správně zapojená do zásuvky.
	Výpadek elektřiny	Zkontrolujte, zda zdroj napájení funguje a zda jsou pojistky v pořádku.
Odsavač par běží, ale kuchyňské výpary nejsou odsávány.	Filtr je znečištěný.	Filtr vyčistěte, příp. vyměňte (viz kapitola 4).
	při odtahovém režimu	zkontrolujte odtahovou hadici. Každé koleno snižuje odsávací výkon.

## 6 Zákaznický servis

---

Pokud poruchu nelze odstranit podle výše uvedených pokynů, obraťte se na zákaznický servis. V takovém případě sami neprovádějte žádné další práce, a to zejména na elektrických dílech zařízení.

### DŮLEŽITÉ

Návštěva servisního technika v případě chybné obsluhy nebo některé z výše popsaných poruch není bezplatná ani v záruční době.

### Příslušný zákaznický servis:

EGS GmbH

Dieselstraße 1

33397 Rietberg / NĚMECKO

Zákaznický telefon pro Německo:	+49 2944 9716-760
Benelux:	+492944-9716790
Ostatní:	+492944-9716733
E-mail:	<b>kontakt@egs-gmbh.de</b>
Internet:	<b>www.egs-gmbh.de</b>

Následující údaje jsou zapotřebí, aby bylo možné zpracovat vaši zakázku:

- 1) model
- 2) verze
- 3) série
- 4) EAN

a úplná adresa, číslo telefonu a popis chyby.

Informace o zařízení naleznete na typovém štítku, který je umístěn uvnitř zařízení za filtrační jednotkou odsavače par.

## 7 Záruční podmínky

---

Jako kupující zařízení Dalbach máte nárok na zákonnou záruku z kupní smlouvy s obchodníkem. Kromě toho vám poskytujeme záruku za následujících podmínek:

### Záruční lhůta

Záruka platí 24 měsíce od data zakoupení (nutno předložit kupní doklad). Během prvních 6 měsíců jsou závady na zařízení odstraňovány bezplatně. Předpokladem je, že je zařízení snadno přístupné a opravy lze provádět bez překážek. Během následujících 18 měsíců je kupující povinen prokázat, že vada existovala již při dodání.

V případě komerčního využití (např. v hotelech, jídelnách) nebo při společném užívání několika domácnostmi činí záruka 12 měsíců od data zakoupení (musí být předložen doklad o zakoupení). Během prvních 6 měsíců jsou závady na zařízení odstraňovány bezplatně. Předpokladem je, že je zařízení snadno přístupné a opravy lze provádět bez překážek. Během následujících 6 měsíců je kupující povinen prokázat, že vada existovala již při dodání.

Uplatněním záruky se neprodlužuje záruční lhůta na zařízení ani na nově instalované díly.

### Rozsah odstranění závad

V uvedených lhůtách odstraňujeme všechny závady zařízení, které jsou prokazatelně způsobeny vadným provedením nebo vadami materiálu. Vyměněné díly přecházejí do našeho vlastnictví.

### Vyloučeny ze záruky jsou:

Normální opotřebení, poškození úmyslné nebo z nedbalosti, poškození vyplývající z nedodržení návodu na používání, nesprávné montáže či instalace anebo připojení k nesprávnému síťovému napětí, poškození v důsledku chemických nebo elektrotermických účinků či jiných abnormálních podmínek prostředí, poškození skla, laku nebo emailu a případně barevné rozdíly a vadné žárovky.

Vyloučeny jsou rovněž vady zařízení, které jsou způsobeny poškozením při přepravě. Plnění nebudeme poskytovat ani v případě, kdy bez našeho zvláštního písemného souhlasu provedly neoprávněné osoby práce na zařízení Dalbach nebo byly použity díly cizího původu. Toto omezení se nevztahuje na práce prováděné kvůli úpravě zařízení tak, aby bylo v souladu s technickými bezpečnostními předpisy jiné země EU, pokud byly provedeny bezchybně kvalifikovaným odborníkem a s využitím našich originálních dílů.

### Rozsah platnosti

Naše záruka se vztahuje na zařízení zakoupená v zemi EU, která jsou v provozu ve Spolkové republice Německo nebo v Rakousku.

Pro zařízení zakoupená v jedné zemi EU a dovezená do jiné země EU se poskytují plnění v rámci záručních podmínek pro příslušnou zemi. Povinnost plnění ze záruky existuje pouze v případě, že zařízení splňuje technické předpisy země, ve které byl uplatněn nárok na plnění ze záruky.

### Pro objednávky oprav mimo záruční lhůtu platí:

- Pokud je zařízení opraveno, faktury za opravu jsou splatné okamžitě a bez odečtů.
- Jestliže proběhla kontrola zařízení, resp. započatá oprava nebyla dokončena, budou účtovány paušální poplatky za dopravu a práci.
- Poradenství poskytované zákaznickým poradenským centrem je bezplatné (viz kapitola „Zákaznický servis“).

## 8 Technické údaje

MODEL	UBH60-01
Tlačítka	4
Elektrické připojení [V/Hz]	220-240 / 50~60
Příkon [W]	49
Výkon žárovky [W]	4
Rozměry [šxhxv]	600x500x140
Čistá hmotnost [kg]	5,6
EAN [Inoxlook]	4016572013153
Vliesový filtr	1x ACWH-601
Filtr s aktivním uhlím, za příplatek Položka č. EAN	1x C06 1010035 4016572007312

\*Technické změny vyhrazeny. \*

Všechny specifické údaje na energetickém štítku zařízení byly stanoveny výrobcem zařízení podle evropských standardizovaných postupů měření v laboratorních podmínkách. Jsou uvedeny v ČSN EN 61591. Skutečná spotřeba energie zařízení v domácnosti závisí na montážním místě a chování uživatele a tedy může být vyšší než hodnoty výrobce zařízení zjištěné za normalizovaných podmínek.

### Shoda CE

V době uvedení na trh splňovalo toto zařízení požadavky stanovené v pokynech Rady pro harmonizaci právních ustanovení členských států týkajících se směrnice o elektromagnetické kompatibilitě 2014/30/EU a požadavky směrnice o elektrických provozních prostředcích určených pro používání v určitých mezích napětí 2014/35/EU.

Toto zařízení je označeno značkou CE a je vybaveno prohlášením o shodě, které je k dispozici na vyžádání příslušným orgánům pro dozor nad trhem.

## 9 Likvidace

---

### Likvidace obalu



Obaly likvidujte vytríděné podle typu. Karton a lepenku odevzdejte do starého papíru a fólie do sběru recyklovatelných materiálů.

### Likvidace zařízení



Zařízení je označeno zde zobrazeným symbolem v souladu s požadavky evropského předpisu o likvidaci 2012/19/EU.

Zajišťuje, že zařízení bude řádně zlikvidováno.

### Vysloužilé zařízení nepatří do komunálního odpadu!

Každý spotřebitel je ze zákona povinen likvidovat staré zařízení odděleně od komunálního odpadu (např. v obecním sběrném místě). Tím je zajištěno, že vysloužilá zařízení budou řádně recyklována a vyloučí se negativní dopady na životní prostředí.

Vysloužilé zařízení před likvidací uveďte do nepoužitelného stavu:

- Vytáhněte síťovou zástrčku ze zásuvky
- Odpojte zástrčku od síťového kabelu

Děti často nejsou schopné rozpoznat nebezpečí spojená s používáním domácích spotřebičů.

Zajistěte nezbytný dohled a nenechejte děti si hrát se zařízením.

## Uvod

Preden začnete napravo uporabljati, skrbno preberite ta navodila za uporabo. Vsebujejo pomembna varnostna navodila za vgradnjo, uporabo in vzdrževanje naprave. Pravilna uporaba bistveno prispeva k učinkoviti rabi energije in zmanjša porabo energije med delovanjem.

Nepravilna uporaba naprave je lahko nevarna, zlasti za otroke.

Navodila za uporabo shranite za poznejšo uporabo. Predajte jih naslednjemu lastniku. Če imate vprašanja o temah, ki jih v teh navodilih za uporabo nismo opisali dovolj podrobno, ali če želite dobiti nova navodila za uporabo, se obrnite na servisno službo<sup>4</sup> za Nemčijo.

Proizvajalec stalno razvija vse tipe in modele. Zato prosimo za razumevanje, ker si pridržujemo pravico do sprememb oblike, opreme in tehnologije.

## Namenska uporaba

Ta naprava je namenjena za zasebno/gospodinjsko uporabo. Če napravo uporabljate nenamensko ali drugače, kot je opisano v teh navodilih za uporabo, proizvajalec ne prevzema nikakršne odgovornosti za morebitno tako nastalo škodo.

Zaradi varnostnih razlogov so prepovedane predelave ali spremembe na napravi.

---

<sup>4</sup> Servisna služba Tel.: +49 2944 9716-760

## Spoznajte napravo

### Obseg dobave

- 1x naprava
- 1x vlaknasti filter
- 1x nastavek za odvod zraka
- 1x vgradni material
- 1x navodila za uporabo

### Opis naprave

- 1) Ohišje
- 2) Razsvetljava
- 3) Gumbi za upravljanje
- 4) Filtrrska mrežica
- 5) Zapirala

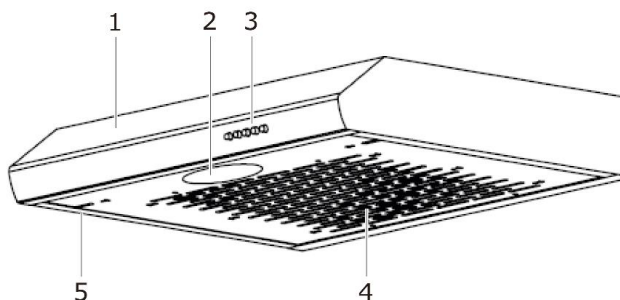

### Ni priloženo (naročite pri servisni službi<sup>5</sup>)

- Filter z aktivnim ogljem za obtočno delovanje
- **Cev za odvajanje zraka** za način z odvodom zraka
- Okrasni nastavek za kamin

### Pribor za vgradnjo

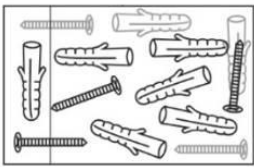
SLIKA	ŠTEVILO	OZNAKA
	1x	Nastavek za odvod zraka
	1x	Vgradni material

<sup>5</sup> Telefon za servisno službo +49 2944 9716-760

## 10 Za vašo varnost

---

Za varno in pravilno uporabo skrbno preberite navodila za uporabo ter jih shranite za poznejšo uporabo. Varnostna navodila v teh navodilih za uporabo so označena z opozorilnim simbolom. Vnaprej vas opozarjajo na možne nevarnosti. Obvezno preberite in upoštevajte te informacije.

### Razlaga varnostnih navodil

#### **NEVARNOST**

Označuje nevarno situacijo, ki bo, če opozorila ne upoštevate, povzročila smrt ali hude telesne poškodbe!

#### **OPOZORILO**

Označuje nevarno situacijo, ki lahko, če opozorila ne upoštevate, povzroči smrt ali hude telesne poškodbe!

#### **PREVIDNO**

Opozarja na nevarno situacijo, ki lahko, če opozorila ne upoštevate, povzroči lažje ali zmerne telesne poškodbe!

#### **POZOR**

Označuje situacijo, ki lahko, če opozorila ne upoštevate, povzroči gmotno škodo!



**NEVARNOST ELEKTRIČNEGA UDARA**



**NEVARNOST OPEKLIN/POPARJENJA**



## 10.1 Varnost in odgovornost

### Varnost otrok in oseb s posebnimi potrebami

#### NEVARNOST

#### NEVARNOST ZADUŠITVE!

Deli embalaže (npr. folije, stiropor) so lahko nevarni za otroke. Embalažni material hranite zunaj dosega otrok.

#### NEVARNOST

Ta naprava ni namenjena za uporabo s strani oseb (vključno z otroki) z omejenimi fizičnimi, čutnimi ali duševnimi zmožnostmi ali s pomanjkljivimi izkušnjami ali znanjem, razen če jih pri uporabi nadzoruje oseba, ki je pristojna za varnost, ali če jim je ta oseba dala navodila za uporabo. Otroke je treba nadzorovati, da zagotovite, da se ne igrajo z napravo.

## 10.2 Varnost in opozorila

#### NEVARNOST



#### NEVARNOST ELEKTRIČNEGA UDARA!

Vtiča na električnem kablu pri priključevanju ali odklapljanju nikoli ne prijemajte z vlažnimi ali mokrimi rokami. Napravo vgradite in priključite izključno skladno z navodili za uporabo.

- V sili takoj izvlecite vtič iz vtičnice.
- Vtiča iz vtičnice nikoli ne vlecite za kabel.
- Pred vsakim čiščenjem ali vzdrževanjem izvlecite vtič iz vtičnice.
- Poškodovan napajalni kabel mora takoj zamenjati dobavitelj, specializirani trgovec ali servisna služba.
- Če sta kabel ali vtič poškodovana, naprave ne uporabljajte več.
- Na napravi ne izvajajte nikakršnih posegov, razen v teh navodilih za uporabo opisanega čiščenja in vzdrževanja.

## 11 Vgradnja

---

### 11.1 Odstranjevanje naprave iz embalaže

Embalaža mora biti nepoškodovana. Preverite, da se naprava ni poškodovala med prevozom. Poškodovane naprave nikakor ne priključite. Če je prišlo do škode, se obrnite na dobavitelja.



#### **PREVIDNO**

Napravo prevažajte samo zapakirano, da preprečite telesne poškodbe in gmotno škodo.

### Odstranjevanje prevozne zaščite

Naprava je zaščitena za prevoz. Odstranite vsa dele embalaže, folije in lepilne trakove. Ostanke lepila lahko odstranite s čistilnim bencinom. Vse lepilne trakove in dele embalaže odstranite iz notranjosti naprave.

### Navodila za prevoz

Shranite originalni karton in vložke embalaže. Napravo prevažajte le v originalni embalaži.

### 11.2 Priprava naprave za vgradnjo



#### **OPOZORILO**



#### **NEVARNOST ELEKTRIČNEGA UDARA!**

Vgradna dela in električno priključitev smejo opravljati samo strokovnjaki elektrotehniške stroke skladno z vsemi predpisi in standardi, ki veljajo v njihovi državi, kar vključuje ukrepe za protipožarno zaščito.

- Napačna priključitev lahko uniči močnostno elektroniko.
- Priključni podatki na tipski tablici se morajo ujemati s podatki električnega omrežja.
- Napravo priklopite samo na po predpisih ozemljeno vtičnico z zaščitnim kontaktom.

## OPOMBA

Priključni podatki so navedeni na tipski tablici in v poglavju »Tehnični podatki« v teh navodilih za uporabo.

Odprite napo. Tipska tablica je v notranjosti naprave.



## PREVIDNO

### NEVARNOST TELESNIH POŠKODB!

- Za vgradnjo nape potrebujete pomočnika.
- Pri vrtanju v steno ali strop prej preverite, da na tem mestu ni električnih vodov ali drugih skritih cevi in vodov.
- Uporabljajte samo vgradni material, ki je primeren za zgradbo stropov in sten.

### Izbira načina delovanja

Napa lahko deluje v načinu z odvodom zraka (b) ali v obtočnem načinu (a).

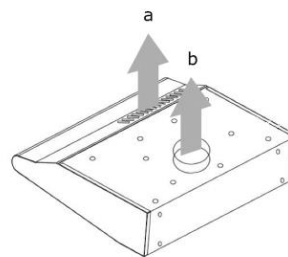

1. Izberite način delovanja.
2. Zapirala filtrske mrežice potisnite navznoter.
3. Previdno snemite filtrsko mrežico.
4. Izbirni gumb za želeni način delovanja nape je viden v ventilatorju.
5. Izbirni gumb zavrtite za 45° na ustrezen način delovanja.

Za način z odvodom zraka je izbirni element (4) vstavljen.

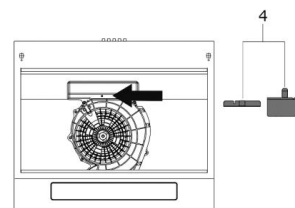

Za obtočno delovanje izbirni element (4) odstranite.

Napravo:

- postavite tako, da je dostopen električni vtič,
- priključite na električno omrežje neposredno, ne na razdelilne vtičnice ali podaljške,
- uporabljajte samo v zaprtih prostorih,
- vgradite skladno s predpisanimi minimalnimi razdaljami.

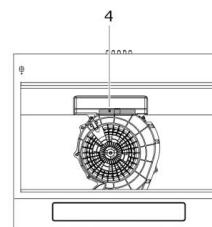

## Minimalne razdalje

Pri vgradnji nape je treba upoštevati naslednje minimalne razdalje od zgornjega roba kuhališča do spodnjega roba nape.

	Razdalja (a)
Električni štedilniki	650 mm
Plinski štedilniki	700 mm
Največ	750 mm

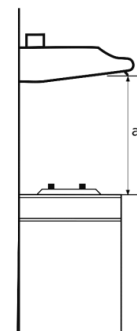

## OPOMBA

Če napa vgradite nad plinski štedilnik in navodila za vgradnjo za plinski štedilnik predpisujejo večjo razdaljo, upoštevajte večjo razdaljo.

	MERE NAPRAVE (MM)
a	335
b	598
c	142
d	545
e	235–238

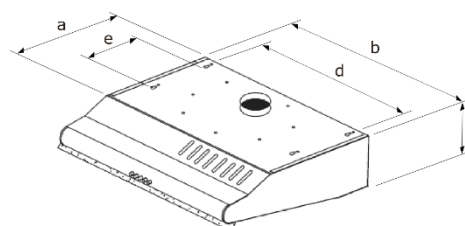

Slika 5: Mere naprave

## 11.3 Vgradnja na steno za način z odvodom zraka

### ⚠ NEVARNOST

## SMRTNA NEVARNOST!

Zraka ni dovoljeno odvajati v dimnik ali vod za izpušne pline. Zraka ni dovoljeno odvajati v jašek, ki je namenjen za odvajanje zraka iz prostora s kurišči. Nazaj vsesani plini zaradi izgorevanja lahko povzročijo zastrupitve.

- Napa ne sme biti povezana z drugimi odvodi, kjer so že vgrajene druge naprave, ki jih poganjajo drugi viri energije razen elektrike (npr. kotli, plinski štedilniki itd.).
- Pri odvajanju zraka vedno upoštevajte predpise.
- Zaradi različnih predpisov o gradnji je skupno delovanje nap in kurišč, povezanih z dimnikom, kot so peči na premog ter kurilno olje in kotli na plin, v istem prostoru povezano z omejitvami.

V načinu z odvodom zraka se vsesani zrak očisti s filtrom za maščobo in nato skozi odvodni kanal odvede na prosto. Zato vedno poskrbite za zadostno dovajanje zraka.

Zrak lahko odvajate v zračni jašek ali na prosto.

## SI

- Ob priključitvi na zračni jašek cev za odvajanje zraka ne sme segati predaleč v jašek.
- Pri odvajanju zraka na prosto priporočamo, da na zunanji strani vgradite loputo za prezračevanje (ni priložena).

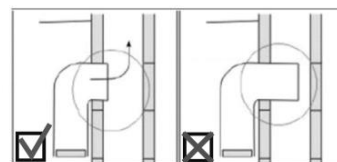

### Odprite izhod za kanal b (glejte sliko 2)

1. Pod mali pokrov na zgornji strani naprave potisnite izvijač z ravno glavo.
2. Dvignite pokrov.
3. Pokrov odlomite na točkah pritrditve.
4. Vstavite priloženi nastavek za odvod zraka. Pazite, da izhod za kanal b na hrbtni strani naprave (brez slike) ostane zaprt.

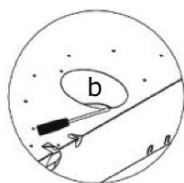

Slika 6: Delovanje z odvodom zraka

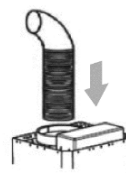

Slika 7: Vgradnja cevi za odvajanje zraka

### Vgradnja nape na steno

1. Označite položaj nape na steni. Oznake se morajo ujemati z dvema odprtinama v obliki ključavnice (za vgradnjo) na hrbtni strani nape.
2. Na steno pritrdite priložena dva vijaka. Ne privijte jih preveč.
3. Napo nastavite na vijaka z vgradnim nastavkom. Vijaka morata biti v ožji odprtini.
4. Zategnite vijaka in preverite, ali je vgradnja nape na steno trdna.
5. Napo pritrdite na steno s še dvema vijakoma skozi okrogli varnostni luknji.
6. Cev za odvajanje zraka vgradite na nastavek za odvod zraka (slika 3).

	<b>MERE NAPRAVE (MM)</b>
d	545
f	520
i	124

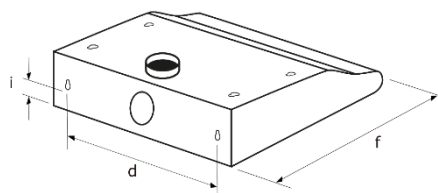

## 11.4 Vgradnja za obtočno delovanje

Za obtočno delovanje je potrebna vgradnja filtrov z aktivnim ogljem. Če je vgrajen filter z aktivnim ogljem, se zmogljivost odvajanja zraka zmanjša.

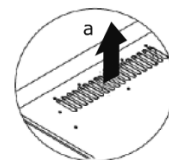

Slika 8: Delovanje s kroženjem zraka

Vsesani zrak se najprej očisti s filtrom za maščobo, nato teče skozi dodatni filter z aktivnim ogljem in se nato očiščen vrne v kuhinjo. Izhodne odprtine za zrak na kaminskem delu morajo biti odprte, da lahko očiščen zrak nemoteno uhaja v prostor.

Pri obtočnem delovanju pazite, da prezračevalne reže (a) niso pokrite in lahko očiščen zrak nemoteno uhaja v prostor (slika 4).

### Vstavljanje filtra z aktivnim ogljem

1. Zapirala filtrske mrežice potisnite navznoter.
2. Previdno snemite filtrsko mrežico.
3. Filter z aktivnim ogljem zatakните v zatiče ventilatorske enote in zavrtite v desno, da se zaskoči.
4. Preverite, ali je filter fiksno vgrajen.
5. Znova vstavite filtrsko mrežico.

## OPOMBA

Filter z aktivnim ogljem ni obvezen. Naročite ga pri servisni službi<sup>6</sup>.

## 11.5 Vgradnja v omaro

1. Označite položaj nape v omari. Oznake na mestu pritrditve se morajo ujemati s štirimi odprtinami v obliki ključavnice (za vgradnjo) na zgornji strani nape.
2. Na omaro pritrdite priložene štiri vijake. Ne zategnite jih preveč.
3. Napo z vgradnim nastavkom nastavite na glave štirih vijakov, tako da so vijaki v ožji odprtini.
4. Zategnite vijake in preverite, ali je vgradnja nape na omaro trdna.
5. Napo pritrdite na omaro s še štirimi vijaki skozi okrogle varnostne luknje.

---

<sup>6</sup> Telefon za servisno službo +49 2944 9716-760

## 12 Začetek uporabe

Če boste napo uporabljali s plinskim štedilnikom ali drugimi napravami na tekoče gorivo, vedno poskrbite za zadostno prezračevanje prostora.







- Uporaba s kurišči na premog ali les ni dovoljena.
- Pod napo ne flambirajte.
- Dovoda plina v kuhališča ne odpirajte, dokler na kuhališču ni posode.
- Napo vedno uporabljajte s filtrom za maščobo. Masti in olja se lahko ob pregrevanju hitro vnamejo. Zaradi tega vedno nadzorujte pripravo jedi.
- Filtre redno čistite ali menjajte.

Napo vklopite ob začetku vsake kuhe in izklopite nekaj minut po koncu. Tako najbolj učinkovito odstranite paro zaradi kuhanja.

1. Vtič vtaknite v vtičnico.
2. Vklopite razsvetljavo.
3. Napo vklopite s tipko za vklop/izklop.
4. Nastavite želeno stopnjo ventilatorja.
5. Po kuhanju napo izklopite s tipko za vklop/izklop.

### 12.1 Upravljalna plošča



TIPKE	FUNKCIJA
 	<b>Razsvetljava</b> Tipka za vklop in izklop razsvetljave
0 	<b>IZKLOP</b> Tipka za izklop naprave
•    ••    •••   	<b>Vklop</b> <ul style="list-style-type: none"> <li>• = nizka stopnja ventilatorja</li> <li>•• = srednja stopnja ventilatorja</li> <li>••• = visoka stopnja ventilatorja</li> </ul>

## 12.2 Zmanjšanje vplivov na okolje

- Stopnjo ventilatorja prilagodite vlažnosti zaradi kuhe.
- Pri uporabi nape pazite na zadosten dovod zraka.
- Za optimalen učinek upoštevajte razdaljo med zgornjim robom štedilnika in spodnjim robom nape skladno z navodili za vgradnjo.
- Filter (za maščobo/vonj) redno čistite oz. menjujte.
- Napo po kuhi izklopite.
- Pri napah s funkcijo naknadnega delovanja vklopite to funkcijo.
- Po kuhi izklopite razsvetljavo.

## 13 Vzdrževanje in nega

### OPOZORILO



### **NEVARNOST ELEKTRIČNEGA UDARA!**

Naprava med vzdrževanjem ali čiščenjem ne sme biti priključena na električno omrežje. Pred vsemi vzdrževalnimi deli in čiščenjem napravo izklopite ter izvlecite električni vtič ali odklopite ali odstranite varovalko.

Naprave nikoli ne čistite s parnimi ali visokotlačnimi čistilniki. Vlaga lahko vdre v električne dele.

- Vroča para lahko povzroči škodo na delih iz umetne mase.
- Pred prvotnim začetkom uporabe mora biti naprava suha.
- Ne uporabljajte abrazivnih in agresivnih čistil.
- S koničastimi predmeti ne segajte v zaščitno mrežo motorja ali druge električne dele.
- Stanja filtra nikoli ne preverjajte pri delujoči napi.
- Napo uporabljajte samo z vgrajeno sijalko, da preprečite tveganje električnega udara.

### PREVIDNO



Pri čiščenju izberite temperaturo vode tako, da ni **NEVARNOSTI POPARJENJA**.



## 13.1 Čiščenje naprave

Napo je treba zaradi higiene redno čistiti. Pogostost čiščenja se ravna po obratovalnih urah in uporabi.

1. Zapirala filtrske mrežice potisnite navznoter.
2. Previdno snemite filtrsko mrežico.
3. Notranje in zunanje ohišje očistite z mehko vlažno krpo ter toplo milnico za pomivanje posode. Uporabljajte blaga sredstva za pomivanje. Ne uporabljajte ostrih čistil, krtač ali čistil z abrazivi.
4. Posušite z mehko krpo.
5. Znova vstavite filtrsko mrežico.
6. Po čiščenju napravo priključite na električno omrežje.

## 13.2 Čiščenje filtra za maščobo

**!** **OPOZORILO**

### NEVARNOST POŽARA!

Upoštevajte intervale menjave filtra in čiščenja. Pri neupoštevanju je prisotna nevarnost požara zaradi mastnih oblog.

Redno zamenjajte filter za maščobo. Pogostost zamenjave se ravna po obratovalnih urah in uporabi.

- 1 Ohišje
- 2 Motor ventilatorja
- 3 Vlaknasti filter

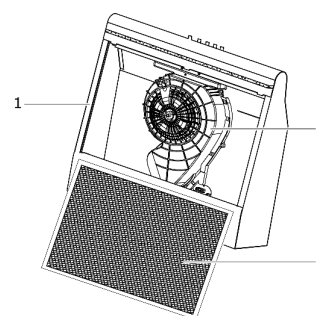

1. Zapirala filtrske mrežice potisnite navznoter.
2. Previdno snemite filtrsko mrežico.
3. Odstranite vodila za filter.
4. Odstranite vlaknasti filter in vstavite novi vlaknasti filter.
5. Vlaknasti filter pritrdite z vodili za filter.
6. Znova vstavite filtrsko mrežico.
7. Napravo priključite na električno napajanje.

Tega filtra ne morete oprati ali uporabiti znova. Filter odstranite med gospodinske odpadke.

### 13.3 Zamenjava filtra z aktivnim ogljem

Odvisno od uporabe nape je treba filter z aktivnim ogljem zamenjati vsake pol leta ali najmanj vsako leto. Tega filtra ne morete oprati ali uporabiti znova.

Za nemoteno odstranjevanje vonjev mora biti prostornina aktivnega oglja prilagojena pretoku nape. Visoka kakovost aktivnega oglja pri običajni uporabi nape jamči učinkovito odvajanje vonja iz kuhinje. Zato uporabljajte samo originalne filtre in jih redno menjujte.

1. Zapirala filtrske mrežice potisnite navznoter.
2. Previdno snemite filtrsko mrežico.
3. Filter z aktivnim ogljem obrnite v levo, da se sprostijo nastavki iz umetne mase. Odstranite ga med gospodinjske odpadke.
4. Novi filter z aktivnim ogljem zatakните v zatiče ventilatorske enote in zavrtite v desno. Preverite, ali je filter fiksno vgrajen.
5. Znova vstavite filtrsko mrežico.
6. Napravo priključite na električno napajanje.

### 13.4 Zamenjava sijalke



**OPOZORILO**



**NEVARNOST ELEKTRIČNEGA UDARA!**

Pred zamenjavo sijalke napravo odklopite in izvlecite električni vtič ali odklopite ali odstranite varovalko.



**PREVIDNO**



**NEVARNOST OPEKLIN!**

Sijalko odvijte šele po izklopu naprave, ko se dokončno ohladi.

Sijalke ne prekrivajte s toplotno izolacijo ali drugimi materiali.

Podatki o sijalki: 220–240 V, največ 4 W  
Grlo: E 14

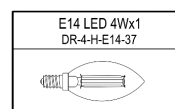
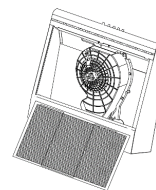

1. Pred menjavo sijalke odstranite filtrsko mrežico.
2. Okvarjeno sijalko zavrtite v levo, da jo odvijete.
3. Nove sijalke se ne dotikajte neposredno s prsti; pri privijanju uporabite čisto krpo.
4. Novo sijalko previdno vtaknite v držalo za sijalko in zavrtite v desno.
5. Filtrsko mrežico previdno vstavite nazaj v napo.
6. Napravo znova priključite na električno napajanje.

### 13.5 Prenehanje uporabe naprave

Za izklop naprave izvalcite električni vtič ali odklopite ali odstranite varovalko.

## 14 Odpravljanje napak

Popravila električnih naprav smejo opravljati samo za to usposobljeni strokovnjaki za elektrotehniko. Napačno ali nestrokovno opravljeno popravilo lahko povzroči nevarnost za uporabnika in povzroči prenehanje veljavnosti garancije.

MOTNJA	MOŽNI VZROKI	UKREPI
Razsvetljava ne deluje.	Sijalka je okvarjena.	Zamenjajte sijalko (glejte poglavje 4.4).
Naprava ne deluje.	Vtič ni priključen.	Napravo priključite na električno omrežje. Preverite, ali je električni vtič trdno priključen v vtičnico.
	Izpad napetosti	Preverite, ali napajanje deluje in so varovalke brezhibne.
Napa deluje, vendar ne odvaja pare.	Filter je umazan.	Filter očistite oz. zamenjajte (glejte poglavje 4).
	Pri načinu z odvodom zraka:	Preverite cev za odvajanje zraka. Vsako koleno poslabša zmogljivost odvajanja zraka.

## 15 Servisna služba

---

Če motnje ne morete odpraviti s prej navedenimi navodili, pokličite servisno službo. Takrat na napravi, še posebej na električnih delih, ne izvajajte drugih del.

### **POMEMBNO**

Obisk serviserja zaradi napačnega upravljanja ali katere od opisanih motenj niti med garancijo ni brezplačen.

### **Pristojna servisna služba:**

EGS GmbH

Dieselstraße 1

33397 Rietberg/NEMČIJA

Telefon za stranke v Nemčiji: +49 2944 9716-760

Benelux: +492944-9716790

Drugo: +492944-9716733

E-pošta: **kontakt@egs-gmbh.de**

Internet: **www.egs-gmbh.de**

Za obdelavo vašega naročila potrebujemo naslednje podatke:

- 1) Model
- 2) Različica
- 3) Serija
- 4) EAN

in celoten naslov, telefonska številka ter opis napake.

Podatke o napravi najdete na tipski tablici v notranjosti nape za filtrsko enoto.

## 16 Garancijski pogoji

---

Kot kupcu naprave Dalbach vam pripadajo zakonske garancije iz nakupne pogodbe s prodajalcem. Dodatno vam dajemo garancijo po naslednjih pogojih:

### Trajanje storitve

Garancija velja 24 mesecev po datumu nakupa (predložiti morate račun). Prvih 6 mesecev se pomanjkljivosti na napravi odpravijo brezplačno. Pogoj je, da je naprava dostopna za popravila brez posebnih dodatnih del. Naslednjih 18 mesecev mora kupec dokazati, da je pomanjkljivost že obstajala ob dobavi.

Pri komercialni uporabi (npr. v hotelih ali restavracijah) ali skupni uporabi s strani več gospodinjstev velja garancija 12 mesecev po datumu nakupa (predložiti morate račun). Prvih 6 mesecev se pomanjkljivosti na napravi odpravijo brezplačno. Pogoj je, da je naprava dostopna za popravila brez posebnih dodatnih del. Naslednjih 6 mesecev mora kupec dokazati, da je pomanjkljivost že obstajala ob dobavi.

Ob uveljavljanju garancije se garancija za napravo ali njene dele ne podaljša.

### Obseg odprave pomanjkljivosti

V navedenih rokih bomo odpravili vse pomanjkljivosti na napravi, ki so dokazljivo nastale zaradi pomanjkljivosti pri izdelavi ali napak v materialu. Zamenjani deli postanejo naša last.

### Izključeni so:

škoda zaradi običajne obrabe, naklepne ali malomarnega poškodovanja, neupoštevanja navodil za uporabo, nepravilne postavitve ali vgradnje, priključitve na napačno napetost, vpliva kemikalij, elektrotermičnih vplivov in drugih neobičajnih vplivov iz okolja; škoda na steklu, laku ali emajlu; morebitne razlike barv in pokvarjena svetila.

Izključene so tudi pomanjkljivosti na napravi, ki so nastale zaradi poškodb med prevozom. Storitve prav tako ne bomo izvajali, kadar so na napravi Dalbach dela brez našega posebnega pisnega dovoljenja izvajale nepooblaščen osebe ali če so bili uporabljeni deli drugih proizvajalcev. Ta omejitev ne velja za dela, ki jih brez pomanjkljivosti opravi usposobljen strokovnjak z našimi originalnimi deli in so namenjena prilagoditvi naprave tehničnim predpisom druge države EU.

### Območje veljave

Naša garancija velja za naprave, ki so bile kupljene v državi EU in so v uporabi v Zvezni republiki Nemčiji ali Avstriji.

Za naprave, kupljene v eni in prenesene v drugo državo EU, se izvajajo storitve v okviru garancijskih pogojev, ki veljajo za drugo državo. Obveznost izvajanja garancije velja le, če je naprava skladna s tehničnimi predpisi države, kjer uveljavljate garancijski zahtevek.

### Za naročila za popravila zunaj obdobja garancije velja:

- Pri popravilu naprave računi za popravilo takoj zapadejo in jih je treba plačati brez odbitkov.
- Če se opravi preverjanje naprave ali začeto popravilo ni izvedeno do konca, se obračunajo pavšalni stroški prevoza in dela.
- Svetovanje s strani našega središča za svetovanje strankam je brezplačno (glejte poglavje Servisna služba).

## 17 Tehnični podatki

MODEL	UBH60-01
Stikala s tipko	4
Električni priključek [V/Hz]	220-240/50-60
Poraba moči [W]	49
Moč svetila [W]	4
Mere [Š x G x V]	600 x 500 x 140
Neto masa [kg]	5,6
Št. EAN [videz nerjavnega jekla]	4016572013153
Vlaknasti filter	1x ACWH-601
Filter z aktivnim ogljem, dodatna oprema	1x C06
Št. artikla	1010035
EAN	4016572007312

\* Pridržujemo si pravico do tehničnih sprememb. \*

Vsi podatki za napravo na energetske nalepke je laboratorijsko izmeril proizvajalec naprave po merilnih postopkih, ki so standardizirani za celotno Evropo. Predpisani so v standardu EN 61591. Dejanska poraba energije naprav v gospodinjstvu je odvisna od mesta postavitve in načina uporabe, zato je lahko tudi višja od vrednosti, ki jih je proizvajalec določil s standardiziranimi meritvami.

### Skladnost za znak CE

Ta naprava je bila v trenutku uvedbe na trg skladna z zahtevami ki jih določata Direktiva o elektromagnetni združljivosti 2014/30/EU in Direktiva o nizkonapetostnih napravah 2014/35/EU.

Ta naprava je označena z znakom CE in ima izjavo o skladnosti, ki je na vpogled na voljo po posredovanju pristojnih organov za nadzor trga.

## 18 Odstranjevanje

---

### Odstranjevanje embalaže



Embalažo odstranite ločeno po materialih. Karton in lepenko zavržite med stari papir, folije pa v zbiranje materialov.

### Odstranjevanje naprave



Za to napravo velja Direktiva 2012/19/EU o odpadni električni in elektronski opremi, kar označuje tukaj prikazani simbol.

Ta zagotavlja pravilno odstranjevanje izdelka.

### Stare naprave ne sodijo med gospodinjske odpadke!

Vsak potrošnik je zakonsko obvezan, da stare naprave zavrže ločeno od gospodinjskih odpadkov (npr. na komunalnem zbirnem mestu). S tem je zagotovljeno, da se stare naprave pravilno predelajo in ne pride do negativnih vplivov na okolje.

Stare naprave naredite pred odstranjevanjem neuporabne:

- Električni vtič izvlecite iz vtičnice.
- Vtič odrežite z električnega kabla.

Otroci pogosto ne morejo prepoznati nevarnosti, ki so prisotne pri gospodinjskih napravah.

Poskrbite za potreben nadzor in otrokom ne pustite, da bi se igrali z napravo.

## Bevezetés

Mielőtt üzembe helyezné a készüléket, olvassa el figyelmesen a használati utasítását, amely fontos biztonsági tudnivalókat tartalmaz a készülék beszerelésére, üzemeltetésére és karbantartására vonatkozóan. A megfelelő kezelés nagyban hozzájárul a hatékony energiafelhasználáshoz és minimálisra csökkenti az energiafogyasztást üzem közben.

A készülék szakszerűtlen használata veszélyes lehet, különösen gyermekek számára.

Őrizze meg a használati utasítást, hogy később szükség esetén bármikor elővehesse azt. Ha eladja a gépet, mellékelje hozzá a használati utasítást. Ha a jelen használati utasításban szereplő témákat elolvassa bármilyen további kérdése volna, vagy új példányra volna szüksége a használati utasításból, forduljon bizalommal németországi ügyfélszolgálatunkhoz<sup>7</sup>.

Folyamatosan dolgozunk termékeink továbbfejlesztésén, emiatt a megjelenésre, a kivitelre és a technikai tartalomra vonatkozó változtatások jogát fenntartjuk.

## Rendeltetésszerű használat

Ezt a készüléket kizárólag magáncélú/háztartási használatra tervezték. Amennyiben a készüléket a rendeltetésétől eltérő célra, illetve a jelen használati utasításban leírtaktól eltérő módon használják, az esetleges károkért a gyártó semmiféle jótállást nem vállal.

A készülék átalakítása vagy módosítása biztonsági okokból nem megengedett.

---

<sup>7</sup> Ügyfélszolgálat tel.: +49 2944 9716-760



## A készülék bemutatása

### Szállítási terjedelem

- 1 db készülék
- 1 db filcszűrő
- 1 db elszívott levegő csok
- 1 db szerelési anyag
- 1 db használati utasítás

### A készülék bemutatása

- 1) Ház
- 2) Világítás
- 3) Kezelőgombok
- 4) Szűrőrács
- 5) Záróelemek

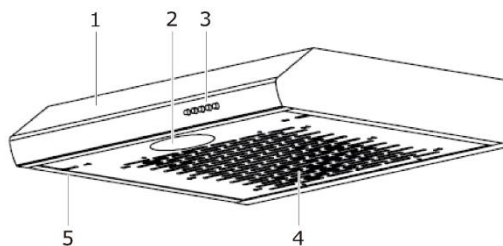

### Nem része a szállítási terjedelemnek (az ügyfélszolgálatól <sup>8</sup>rendelhető)

- Aktívszén-szűrő keringető üzemhez
- **Elszívott levegő cső** elszívó üzemhez
- Kémény díszburkolat

### Tartozékok a beépítéshez

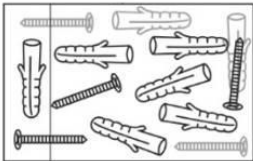
ÁBRA	DB	MEGNEVEZÉS
	1 db	Elszívott levegő csok
	1 db	Szerelési anyag

<sup>8</sup> Ügyfélszolgálat tel.: +49 2944 9716-760

## 19 Biztonság

---

A biztonságos és szakszerű használathoz olvassa el figyelmesen a használati utasítást és a termékhez mellékelt egyéb dokumentumokat, hogy később szükség esetén bármikor elővehesse azokat. A használati utasításban a biztonsági tudnivalókat figyelmeztető szimbólumok jelölik, amelyek időben figyelmeztetnek a lehetséges veszélyekre. Ezeket az információkat feltétlenül olvassa el és tartsa be.

### A biztonsági tudnivalók magyarázata

#### **VESZÉLY**

olyan veszélyhelyzet jelöl, amelynek figyelmen kívül hagyása súlyos vagy akár halálos sérülést eredményez!

#### **FIGYELMEZTETÉS**

olyan veszélyhelyzet jelöl, amelynek figyelmen kívül hagyása súlyos vagy akár halálos sérülést eredményezhet!

#### **VIGYÁZAT**

olyan veszélyhelyzet jelöl, amelynek figyelmen kívül hagyása könnyebb sérülést eredményezhet!

#### **FIGYELEM**

olyan veszélyhelyzet jelöl, amelynek figyelmen kívül hagyása anyagi károkat eredményez.



**ÁRAMÜTÉS VESZÉLYE**



**ÉGÉSI SÉRÜLÉS VESZÉLYE / FORRÁZÁSVESZÉLY**

## 19.1 Biztonság és felelősség

### Gyermekek és korlátozott képességű személyek biztonsága

#### VESZÉLY

#### FULLADÁSVESZÉLY!

A csomagolóanyagok (pl. fóliák, hungarocell) veszélyt jelenthetnek a gyermekekre. Tartsa a csomagolóanyagokat gyermekektől távol.

#### VESZÉLY

Ezt a készüléket nem arra tervezték, hogy korlátozott fizikai, érzékszervi vagy szellemi képességű (ideértve a gyermekeket is), illetve megfelelő tapasztalattal/tudással nem rendelkező személyek használják. Ez csak akkor megengedett, ha a biztonságukért felelős személy felügyelete alatt állnak, illetve a készülék használatára vonatkozóan ilyen személytől pontos utasításokat kapnak. Vigyázzon a gyermekekre és ne engedje őket a készülékkel játszani.

## 19.2 Biztonság és figyelmeztetések

#### VESZÉLY



#### ÁRAMÜTÉS VESZÉLYE!

Bedugásnál és kihúzásnál soha ne fogja meg nedves kézzel az elektromos kábel csatlakozódugaszát. A készüléket kizárólag a használati utasításban szereplő műszaki adatok szerint telepítse és csatlakoztassa.

- Vészhelyzetben azonnal húzza ki a csatlakozódugaszt a dugaszaljzattól.
- A csatlakozódugaszt soha ne a kábelnél fogva húzza ki a dugaszaljzattól.
- Minden tisztítási vagy karbantartási munka előtt húzza ki a csatlakozódugaszt a dugaszaljzattól.
- Ha a tápkábel sérült, haladéktalanul cseréltesse ki a beszállítóval, a szakkereskedővel vagy az ügyfélszolgálattal.
- Ha a kábel vagy a dugasz sérült, ne használja tovább a készüléket.
- A jelen használati utasításban ismertetett tisztítási és karbantartási munkálatokon kívül ne végezzen más beavatkozást a készüléken.

## 20 Telepítés

---

### 20.1A készülék kicsomagolása

A csomagolásnak sértetlennek kell lennie. Ellenőrizze a készüléket szállítási sérülések szempontjából. Ha a készülék sérült, semmiképp se csatlakoztassa a villamos hálózatra. Jelentse a sérülést a beszállítónak.

#### **VIGYÁZAT**

A személyi sérülések és anyagi károk elkerülése érdekében a készüléket csakis csomagolva szabad szállítani.

### Szállítási védőelemek eltávolítása

A készülék megfelelő védelemmel van ellátva a szállításhoz. Távolítson el minden csomagolóelemet, fóliát és ragasztószalagot. A ragasztóanyag-maradványokat tisztítóbenzinnel tudja eltávolítani. Távolítsa el az összes ragasztószalagot és csomagolást a készülék belsejéből.

### Szállítási tudnivalók

Őrizze meg az eredeti kartont a csomagolási darabokkal. A készüléket kizárólag az eredeti csomagolásában szállítsa.

### 20.2A készülék előkészítése a telepítéshez

#### **FIGYELMEZTETÉS**



#### **ÁRAMÜTÉS VESZÉLYE!**

A felszerelési munkálatokat és az elektromos kábelezést csak és kizárólag villanszerelő végezheti az adott országban érvényes előírások és szabványok, valamint tűzvédelmi intézkedések figyelembe vételével.

- A helytelen csatlakoztatás a teljesítményelektronika tönkremenetelét okozhatja.
- A típustáblán szereplő csatlakozási adatoknak meg kell egyezniük a villamos hálózatéval.
- A készüléket csakis előírászerűen földelt védőérintkezős dugaszaljzatra csatlakoztassa.

## TUDNIVALÓ

A csatlakozási adatokat a típustáblán és a jelen használati utasítás „Műszaki adatok” című fejezetében találja.

Nyissa fel a páraelszívót. A típustábla a készülék belsejében található.

### VIGYÁZAT

## SÉRÜLÉSVESZÉLY!

- A páraelszívó felszerelése kétszemélyes feladat.
- Mielőtt belefúr a falba vagy a mennyezetbe, győződjön meg arról, hogy az adott helyen nem fut áramvezeték, falba rejtett cső vagy kábel.
- Csak olyan szerelési anyagot használjon, amely illik a mennyezet vagy a fal jellemzőihez.

## Az üzemmód kiválasztása

A páraelszívó készülék elszívó üzemben (b) és keringető üzemben (a) egyaránt használható.

1. Válasszon üzemmódot.
2. Tolja el befelé a szűrőrács záróelemeit.
3. Vegye ki óvatosan a szűrőrácsot.
4. A páraelszívó kívánt üzemmódjának választógombja a ventilátorban látható.
5. Fordítsa el a választógombot 45°-kal a megfelelő elszívási módnak megfelelő állásba.

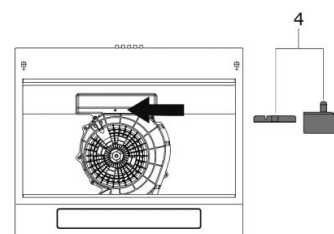
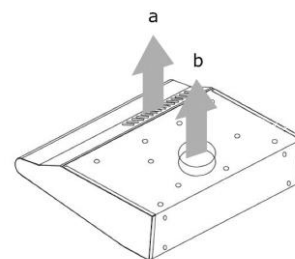

Elszívó üzemhez a választóelem (4) behelyezve.

Elszívó üzemhez a választóelemet (4) el kell távolítani.

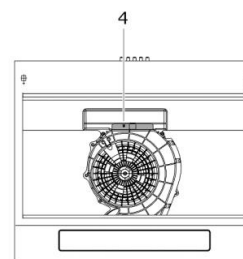

### Készülék

- úgy szerelje fel, hogy hozzáférjen a hálózati dugaszhoz,
- ne elosztón vagy hosszabbító kábelen keresztül csatlakoztassa a villamos hálózatra,
- kültéren ne üzemeltesse,
- az előírt minimális távolságok betartásával szerelje fel.

## Minimális távolságok

A páraelszívó felszereléséhez a következő minimális távolságok tartandók a tűzhely felső széle és a páraelszívó alsó széle között:

	Távolság (a)
Villanytűzhelyek	650 mm
Gáztűzhely	700 mm
maximum	750 mm

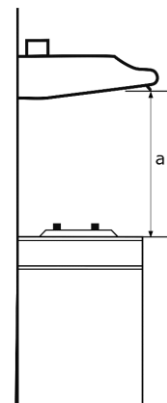

## TUDNIVALÓ

Ha a páraelszívót gáztűzhely fölé szereli és a gáztűzhely szerelési utasítása nagyobb távolságot ír elő, mindig a nagyobb távolságot válassza.

	KÉSZÜLÉK MÉRETEI, MM
a	335
b	598
c	142
d	545
e	235-238

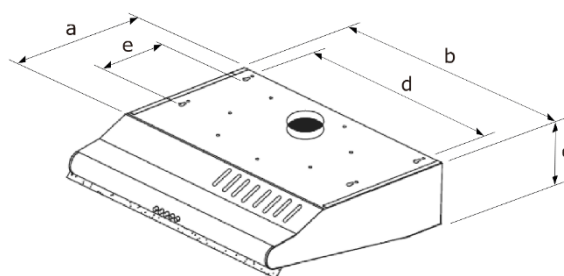

9. ábra: A készülék méretei

## 20.3 Falra szerelés elszívó üzemhez

### ⚠ VESZÉLY

## ÉLETVESZÉLY!

Az elszívott levegőt nem szabad füstkéménybe vezetni. Az elszívott levegőt tilos olyan aknába vezetni, amely tüzelőberendezéseknek helyet adó helyiségek szellőzésére szolgál. A visszaáramló füstgázok mérgezést okozhatnak.

- A páraelszívót nem szabad olyan elvezető csatornára kötni, amelyhez másik energiaforrásról működő készülékek (pl. bojler, gáztűzhelyek stb.) csatlakoznak.
- Az elszívott levegő elvezetésénél mindenképp tartsa be a hatósági előírásokat.
- Az országos építési előírások korlátozzák a páraelszívók és a kéményre csatlakoztatott tűzhelyek, pl. szenes- vagy olajkályhák, illetve gázbojler közös helyiségben történő használatát.

Elszívó üzemnél a beszívott levegő a zsírszűrőben megtisztul, majd a használt levegő csatornán át a szabadba jut. Emiatt mindig gondoskodni kell megfelelő mennyiségű frisslevegőről.

A távozó levegő szellőzőaknába vagy a szabadba vezethető.

- Levegőaknára történő csatlakoztatás esetén ne dugja túl mélyen az elszívott levegő csövet az aknába.
- Ha az elszívott levegőt a szabadba vezeti, szereljen fel egy szellőzőcsappantyút (nem része a szállítási terjedelemnek) a külső csővégre.

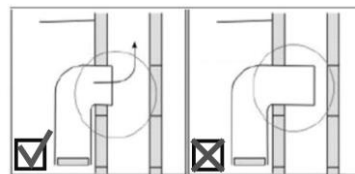

### A b csatornakimenet felnyitása (lásd 2. ábra)

1. Toljon egy laposfejű csavarhúzó a készülék tetején lévő kis fedél alá.
2. Emelje ki a fedelet.
3. Törje le a fedelet a rögzítési pontoknál.
4. Helyezze be a mellékelt elszívott levegő csonkot. Ügyeljen arra, hogy a készülék hátoldalán található csatornakimenet (nem látható az ábrákon) zárva maradjon.

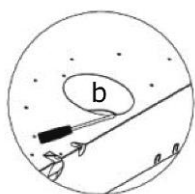

11. ábra: Elszívó üzem

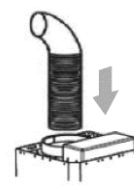

10 Ábra: Az elszívott levegő csövének felszerelése

### A páraelszívó falra szerelése

1. Jelölje ki a páraelszívó helyét a falon. A jelöléseknek egybe kell esniük a páraelszívó hátoldalán található 2 kulcslyukfurattal (felszerelő akasztók).
2. Rögzítse a mellékelt 2 csavart a falban. Ne csavarja be őket teljesen.
3. Igazítsa a páraelszívót a felszerelő akasztókkal a 2 csavarfejhez. A csavaroknak a kisebb nyílásba kell kerülnie.
4. Húzza meg szorosan a csavarokat és győződjön meg arról, hogy a páraelszívó stabilan rögzült a falon.
5. Rögzítse a páraelszívót további 2 csavarral a kerek biztonsági nyílásokon keresztül a falon.
6. Szerelje fel az elszívott levegő csövet az elszívott levegő csonkjára (3. ábra).

	<b>KÉSZÜLÉK MÉRETEI, MM</b>
d	545
f	520
i	124

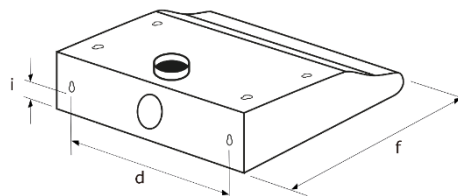

## 20.4 Telepítés keringető üzemhez

Keringető üzemhez aktív szén szűrőt kell a készülékbe helyezni. Az aktív szén szűrő behelyezésével csökken az elszívási teljesítmény.

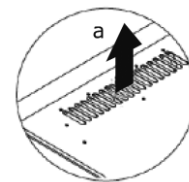

Az elszívott levegő először a zsírszűrőn, majd egy kiegészítő aktív szén szűrőn halad át, végül megtisztulva visszajut a konyhatérbe. A kéményen található levegőkimeneti nyílások nem lehetnek letakarva, hogy a megtisztított levegő akadálytalanul áramolhasson vissza a helyiségbe.

Keringető üzemben ügyeljen arra, hogy a szellőzőnyílások (C) ne legyenek letakarva és a megtisztított levegő akadálytalanul tudjon kiáramlani a helyiségbe (4. ábra).

### Aktív szén szűrő behelyezése

1. Tolja el befelé a szűrőrács záróelemeit.
2. Vegye ki óvatosan a szűrőrácsot.
3. Akassza az aktív szén szűrőt a légszállító csapjaiba, majd fordítsa el az óramutató járásával egyező irányba, amíg nem rögzül.
4. Győződjön meg a szűrő stabil rögzüléséről.
5. Tegye vissza a szűrőrácsot.

## TUDNIVALÓ

Az aktív szén szűrő opcionális tartozék. Az ügyfélszolgálatunktól<sup>9</sup> rendelhető.

## 20.5 Szekrénybe szerelés

1. Jelölje ki a páraelszívó helyét a szekrényben. A felfogatási hely jelöléseinek egybe kell esniük a páraelszívó tetején található 4 kulcslyukfurattal (felszerelő akasztók).
2. Rögzítse a mellékelt 4 csavart a szekrényen. Ne húzza meg őket túl szorosán.
3. Igazítsa a páraelszívót a felszerelő akasztókkal a 4 csavarfejhez úgy, hogy a 4 csavar a kisebb nyílásban legyen.
4. Húzza meg szorosán a csavarokat és győződjön meg arról, hogy a páraelszívó stabilan rögzült a szekrényen.
5. Rögzítse a páraelszívót további 4 csavarral a kerek biztonsági nyílásokon keresztül a szekrényen.

<sup>9</sup> Ügyfélszolgálat tel.: +49 2944 9716-760



## 21 Üzembe helyezés

---











Mindig gondoskodjon a helyiség megfelelő szellőztetéséről, ha a páraelszívót gáztűzhellyel vagy más folyékony tüzelőanyaggal működő készülékkel együtt használja.

- A készülék szénrel vagy fával működő tüzelőberendezés feletti üzemeltetése nem megengedett.
- Ne flambírozzon ételeket a páraelszívó alatt.
- A gáztűzhelyek gázcsapját addig nem szabad megnyitni, amíg nem található főzőedény a főzőfelületen.
- A páraelszívót mindig zsírszűrővel üzemeltesse. A zsírok és olajok könnyedén begyulladhatnak a túlmelegedéstől. Emiatt folyamatosan kövesse nyomon azt, ahogy az étel készül.
- Rendszeresen tisztítsa meg vagy cserélje ki a szűrőt.

A páraelszívót mindig kapcsolja be, amikor főzni kezd, és néhány perccel azután kapcsolja ki, hogy befejezte a főzést. Így lehet a leghatékonyabban elszívni a konyhai párákat.

1. Dugja a hálózati dugaszt a dugaszaljzatba.
2. Kapcsolja be a világítást.
3. Kapcsolja be a páraelszívót a főkapcsoló gombbal.
4. Állítsa be a kívánt ventilátorfokozatot.
5. Miután befejezte a főzést, kapcsolja be a páraelszívót a főkapcsoló gombbal.

## 21.1 Kezelőfelület

GOMBOK	FUNKCIÓ
 	<b>Világítás</b> Nyomógomb a világítás be- és kikapcsolásához
 	<b>KI/OFF</b> Nyomógomb a készülék kikapcsolásához
 	<b>Bekapcsolás</b> <ul style="list-style-type: none"> <li>• = alacsony ventilátorfokozat</li> <li>•• = közepes ventilátorfokozat</li> <li>••• = magas ventilátorfokozat</li> </ul>
 	
 	

## 21.2A környezeti hatás csökkentése

- A ventilátorfokozatot mindig gőzképződés intenzitásához igazítsa.
- Ügyeljen arra, hogy elegendő frisslevegő álljon rendelkezésre a páraelszívó működése közben.
- A hatékony működés érdekében tartsa be a szerelési utasításban a tűzhely felső és a páraelszívó alsó széle között előírt távolságot.
- Rendszeres időközönként tisztítsa meg vagy cserélje ki a szűrőt (zsírszűrő/szagszűrő).
- A főzés befejezése után kapcsolja le a páraelszívót.
- Aktiválja az utánfutási idő funkciót, ha a páraelszívó rendelkezik ilyennel.
- A főzés befejezése után kapcsolja ki a világítást.

## 22 Karbantartás és ápolás

---

### FIGYELMEZTETÉS



#### ÁRAMÜTÉS VESZÉLYE!

A karbantartás vagy tisztítás idejére le kell választani a készüléket a villamos hálózatról. Karbantartási és tisztítási munkák előtt kapcsolja ki a készüléket és húzza ki a hálózati dugaszt, illetve kapcsolja le vagy csavarja ki a biztosítékot.

Soha ne tisztítsa a készüléket gőztisztító készülékkel vagy nagynyomású mosóval. különben nedvesség juthat az elektromos alkatrészekbe.

- A forró gőz kárt tehet a műanyag alkatrészekben.
- Az újbóli üzembe helyezéshez a készüléknek száraznak kell lennie.
- Ne használjon súroló hatású, agresszív tisztítószereket.
- Ne nyúljon hegyes tárggyal a motor védőrácsába, illetve más elektromos alkatrészébe.
- A szűrő állapotát soha ne a páraelszívó működése közben ellenőrizze.
- A páraelszívót csak beszerelt lámpával üzemeltesse, elkerülve ezzel az áramütés kockázatát.

### VIGYÁZAT



Tisztításnál úgy válassza meg a mosogatóvíz hőmérsékletét, hogy ne álljon fenn **FORRÁZÁSVESZÉLY**.

## 22.1A készülék tisztítása

Higiéniai okokból rendszeresen tisztítsa meg a páraelszívót. Hogy a tisztítást milyen gyakran kell elvégezni, az az üzemórák számától és a felhasználás jellegétől függ.

1. Tolja el befelé a szűrőrács záróelemeit.
2. Vegye ki óvatosan a szűrőrácsot.
3. Tisztítsa meg a készülékház belsejét és külsejét egy langyos mosogatószeres vízzel megnedvesített kendővel. Kímélő mosogatószer használjon. Ne használjon agresszív tisztítószer, kefét vagy dörzshomokot.
4. Törölje szárazra a készüléket egy puha ruhával.
5. Tegye vissza a szűrőrácsot.
6. Miután megtisztította, csatlakoztassa a villamos hálózatra a készüléket.

## 22.2A zsírszűrő tisztítása

**⚠ FIGYELMEZTETÉS**

### TŰZVESZÉLY!

Tartsa be a szűrőcserére és a tisztításra előírt időközöket. Ellenkező esetben a zsírlerakódás miatt tűzveszély áll fenn.

Cserélje rendszeresen a zsírszűrőt. Hogy a cserét milyen gyakran kell elvégezni, az az üzemórák számától és a felhasználás jellegétől függ.

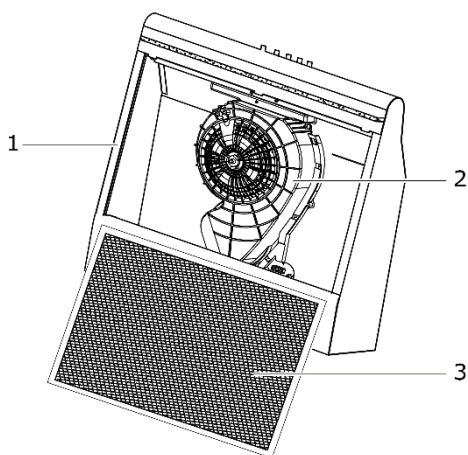

- 1 ház
- 2 ventilátormotor
- 3 filcszűrő

1. Tolja el befelé a szűrőrács záróelemeit.
2. Vegye ki óvatosan a szűrőrácsot.
3. Vegye ki a szűrősíneket.
4. Távolítsa el a filcet és helyezzen be egy új filcszűrőt.
5. Rögzítse a filcet a szűrősínekkel.
6. Tegye vissza a szűrőrácsot.
7. Csatlakoztassa a készüléket az áramellátásra.

Ez a szűrő nem mosható és nem használható fel újra. A szűrőt háztartási hulladékként ártalmatlanítsa.

### 22.3Az aktívszénszűrő cseréje

A páraelszívó használatától függően az aktívszénszűrőt félévente, de legkésőbb évente ki kell cserélni. Ez a szűrő nem mosható és nem használható fel újra.

A szagok hatékony megkötéséhez az aktívszén mennyiségének a páraelszívó levegő-térfogatáramához kell igazodnia. A páraelszívó normál használata mellett a kiváló minőségű aktívszén hatékonyan képes magába zárni a konyhai szagokat. Emiatt csakis eredeti szűrőt használjon és rendszeresen cserélje azt.

1. Tolja el befelé a szűrőrács záróelemeit.
2. Vegye ki óvatosan a szűrőrácsot.
3. Fordítsa el az aktívszénszűrőt az óramutató járásával ellentétes irányba addig, amíg a műanyag fülek el nem engedik. Háztartási hulladékként ártalmatlanítsa.
4. Akassza az új aktívszénszűrőt a légszállító csapjaiba, majd fordítsa el az óramutató járásával egyező irányba. Győződjön meg a szűrő stabil rögzüléséről.
5. Tegye vissza a szűrőrácsot.
6. Csatlakoztassa a készüléket az áramellátásra.

### 22.4A világítótest cseréje



#### FIGYELMEZTETÉS



#### ÁRAMÜTÉS VESZÉLYE!

A világítótest cseréje előtt kapcsolja ki a készüléket és húzza ki a hálózati dugaszt, illetve kapcsolja le vagy csavarja ki a biztosítékot.

**⚠ VIGYÁZAT****ÉGÉSI SÉRÜLÉS VESZÉLYE!**

A világítótestet csakis a készülék lekapcsolása és a világítótest teljes kihűlése után érintse meg.

Ne takarja el a világítótestet hőszigeteléssel vagy más anyaggal.

A világítótest adatai: 220-240 V, max. 4 W

Foglalat: E 14

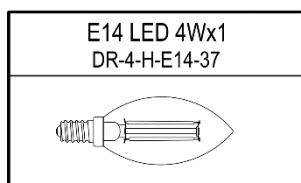
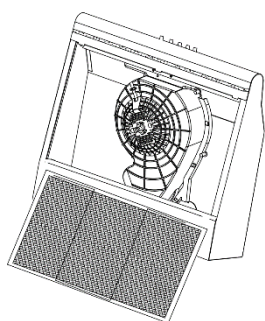

1. A világítótest cseréjéhez távolítsa el a szűrőrácst.
2. Távolítsa el a tönkrement világítótestet az óramutató járásával ellentétes irányba fordítva.
3. Ne érjen közvetlenül az új világítótesthez: használjon tiszta ruhát a becsavarásához.
4. Igazítsa óvatosan a foglalatába az új világítótestet, majd fordítsa el az óramutató járásával egyező irányba.
5. Helyezze vissza óvatosan a szűrőrácst a páraelszívóba.
6. Csatlakoztassa vissza a készüléket az áramellátásra.

**22.5A készülék üzemen kívül helyezése**

A készülék kikapcsolásához húzza ki a hálózati dugaszt, illetve kapcsolja le vagy csavarja ki a biztosítékot.

## 23 Hibaelhárítás

Az elektromos berendezések javításával csakis képzett villanyszerelőt bízson meg. A rosszul vagy szakszerűtlenül végzett javítás veszélyt jelenthet a felhasználóra, valamint mindenféle garanciális igényt kizár.

<b>ÜZEMZAVAR</b>	<b>LEHETSÉGES OKOK</b>	<b>INTÉZKEDÉSEK</b>
A világítás nem működik.	A világítótest meghibásodott.	Cserélje ki a világítótestet (lásd 4.4 fejezet).
A készülék nem működik.	A csatlakozódugasz nincs bedugva.	Csatlakoztassa a készüléket a villamos hálózatra. Győződjön meg arról, hogy a hálózati dugasz helyesen illeszkedik a dugaszaljzatba.
	Áramkimaradás	Ellenőrizze az áramellátást és a biztosítékok épségét.
A páraelszívó jár, de nem szívja el a konyhai párát.	A szűrő elszennyeződött.	Tisztítsa meg vagy cserélje ki a szűrőt (lásd 4. fejezet).
	elszívó üzemnél	Ellenőrizze az elszívott levegő csövet. Minden csőkönyök csökkenti az elszívási teljesítményt.

## 24 Ügyfélszolgálat

---

Amennyiben az üzemzavar az előzőekben említett tudnivalók alapján nem hárítható el, forduljon ügyfélszolgálatunkhoz. Ebben az esetben ne folytassa egyedül a munkálatokat, különösen a készülék elektromos alkatrészein.

### FONTOS

Ha helytelen kezelésből adódó üzemzavarok vagy a fent leírt üzemzavarok esetén hívja ki az ügyfélszolgálat technikusát, az a garanciális időszakban is költséggel jár.

### Illetékes ügyfélszolgálat:

EGS GmbH  
Dieselstraße 1  
33397 Rietberg / NÉMETORSZÁG

Ügyfélszolgálati telefonszám Németországban:	+49 2944 9716-760
Benelux államok:	+492944-9716790
Egyéb:	+492944-9716733
E-mail:	<b>kontakt@egs-gmbh.de</b>
Internet:	<b>www.egs-gmbh.de</b>

Rendelése feldolgozásához a következő műszaki adatokra van szükségünk:

- 1) Típus
- 2) Verzió
- 3) Tétel
- 4) EAN

valamint az Ön pontos címe és telefonszáma, továbbá a hiba leírása.

A készülékre jellemző műszaki adatokat a páraelszívó belsejében, a szűrőegység mögött elhelyezett típustáblán találja.



## 25 Garanciális feltételek

---

Egy Dalbach készülék megvásárlásával Önt a kereskedővel között adásvételi szerződés alapján törvényi szavatosság illeti meg. Ezen túlmenően mi, gyártóként garanciát vállalunk termékünkre a következő feltételekkel:

### Érvényesség időtartama

A garancia a vásárlás (számlával igazolt) dátumától számított 24 hónapon át érvényes. Az első 6 hónapban jelentkező készülékhibákat díjmentesen elhárítjuk. Ennek előfeltétele az, hogy a készülék különösebb költség nélkül elérhető legyen a javításhoz. A következő 18 hónapban a vevőnek kell igazolnia, hogy a hiba már kiszállításkor fennállt.

Üzleti célú (pl. hotelekben, büfékben történő) felhasználásnál, illetve több háztartás által közösen használt készülékeknél a garancia a vásárlás (számlával igazolt) dátumától számított 12 hónapon át érvényes. Az első 6 hónapban jelentkező készülékhibákat díjmentesen elhárítjuk. Ennek előfeltétele az, hogy a készülék különösebb költség nélkül elérhető legyen a javításhoz. A következő 6 hónapban a vevőnek kell igazolnia, hogy a hiba már kiszállításkor fennállt.

A garancia igénybevétele nem hosszabbodik meg az eredeti garancia időtartama sem a készülékre, sem az újonnan beépített alkatrészekre.

### A hibaelhárítás terjedelme

A megadott időszakon belül mi, gyártóként minden olyan hibát kijavítunk, amely igazolhatóan a hibás gyártásra vagy anyaghibára vezethető vissza. A kicserélt alkatrészek a tulajdonunkba kerülnek.

### A garancia a következőkre nem vonatkozik:

Normál elhasználódás, szándékosságból vagy óvatlanságból eredő károkozás, a használati utasítás figyelmen kívül hagyásából, szakszerűtlen beszerelésből, illetve nem megfelelő hálózati feszültségre csatlakoztatásból eredő károk, továbbá vegyi vagy elektrotermikus hatások és más rendellenes környezeti feltételek miatti károk, valamint az üveg, a festés és a zománcosítás sérülései és esetleges színeltérése, valamint az izzólámpák tönkremenetele.

A készülék szállítási sérülésre visszavezethető károsodásaira a garancia szintén nem terjed ki. Abban az esetben sem vállalunk semmilyen jótállást, ha külön írásos engedéllyel nem rendelkező személyek végeznek munkálatokat az Dalbach készülékeken, illetve ha más gyártótól származó alkatrészeket építenek be. E korlátozás nem érvényes azokra a hiánytalan munkálatokra, amelyek képesített szakember a gyártó eredeti alkatrészeivel végez ahhoz, hogy a készülék megfeleljen egy másik EU-ország műszaki előírásainak.

### Érvényességi kör

Garanciánk az EU országaiban megvásárolt és a Német Szövetségi Köztársaság vagy Ausztria területén üzemelő készülékekre érvényes.

Azokra a készülékekre, amelyeket egy EU-országban vásárolnak meg és egy másik EU-országba szállítanak, mindig az adott országban érvényes garanciális feltételek vonatkoznak. A garanciális teljesítésre csak abban az esetben áll fenn kötelezettség, ha a készülék megfelel azon ország műszaki előírásainak, amelyben a garanciális igények érvényesítésre kerülnek.

### Garanciális időn kívüli javítások esetén:

- Készülék javítása esetén a javításra vonatkozó számla azonnal esedékessé válik és mindenféle levonás nélkül kifizetendő.
- Ha egy készülék átvizsgálásra kerül, illetve egy megkezdett javítás valamilyen külső okból nem fejeződik be, a kiszállási díjat és a munka átalánydíját akkor is ki kell fizetni.
- Az ügyfélszolgálatunk nyújtotta tanácsadás díjtalan (lásd Ügyfélszolgálatc. fejezet).

## 26 Műszaki adatok

TÍPUS	UBH60-01
Nyomógomb	4 fokozatú
Elektromos csatlakozás [V/Hz]	220-240 / 50~60
Villamosenergia-fogyasztás [W]	49
Lámpa teljesítménye [W]	4
Méretetek [sz x mé x ma]	600x500x140
Nettó tömeg [kg]	5,6
EAN szám [inox hatású]	4016572013153
Filcszűrő	1 db ACWH-601
Aktívszénszűrő, opcionális	1 db C06
Cikkszám	1010035
EAN	4016572007312

\* A műszaki változtatások jogát fenntartjuk. \*

Az energiacímke készülékspecifikus adatait a készülégyártó az Európa-szerte szabványokban rögzített mérési eljárások keretében, laboratóriumi körülmények között határozta meg. Ezen eljárásokról az EN 61591 rendelkezik. A háztartási készülékek tényleges energiafogyasztása a telepítés helyétől és a felhasználás jellegétől függ, emiatt akár nagyobb is lehet a készülégyártó által szabványos körülmények között meghatározott értékeknél.

### CE-megfelelőség

E készülék megfelel a piacra kerülésekor érvényes követelményeknek, amelyeket a Európa Parlament és Tanács elektromágneses összeférhetőségre vonatkozó tagállami jogszabályok harmonizálásáról szóló 2014/30/EU irányelve, illetve meghatározott feszültséghatáron belüli használatra tervezett elektromos berendezések forgalmazására vonatkozó tagállami jogszabályok harmonizálásáról szóló 2014/35/EU irányelve fogalmaz meg.

E készülék CE-jelöléssel van ellátva és megfelelőségi nyilatkozattal rendelkezik, amelyet a gyártó kérésre bármikor átad az illetékes piacfelügyeleti hatóságnak.

## 27 Ártalmatlanítás

---

### A csomagolás ártalmatlanítása



A csomagolóanyagokat fajta szerint szétválogatva ártalmatlanítsa. A papírt és a kartont a használt papír gyűjtőbe, míg a fóliákat a hasznosítható anyagok gyűjtőjébe tegye.

### A készülék ártalmatlanítása



A készülék az itt feltüntetett szimbólummal van ellátva az elektromos és elektronikus berendezések hulladékairól szóló 2012/19/EU irányelv előírásai szerint.



Ez az irányelv rendelkezik a termék szabályszerű ártalmatlanításáról.

### **A kiselejtezett készülékeket nem szabad a háztartási hulladékok közé dobni!**

Minden felhasználó törvényi kötelessége, hogy a kiselejtezett műszaki készülékeket a háztartási hulladéktól különválasztva (pl. kommunális hulladékudvarban leadva) ártalmatlanítsa. Ezzel garantálható a kiselejtezett készülékek szakszerű újrafeldolgozása, illetve minimalizálható a környezetterhelés.

Ártalmatlanítás előtt tegye használhatatlanná a kiselejtezett készüléket:

- Húzza ki a csatlakozódugaszt a dugaszaljzatból
- Vágja le a csatlakozódugaszt a hálózati kábelről

A gyermekek gyakran nem tudják felismerni a háztartási készülékekkel kapcsolatos veszélyeket.

Legyen körültekintő és ne hagyja, hogy gyermekek játsszanak a készülékkel.

# Dalbach

GGV HANDELSGES. MBH & CO. KG

AUGUST-THYSSEN-STR. 8

D-41564 KAARST

GERMANY

UBH60-01\_D1-0\_CZ-SI-HU\_2021-02