

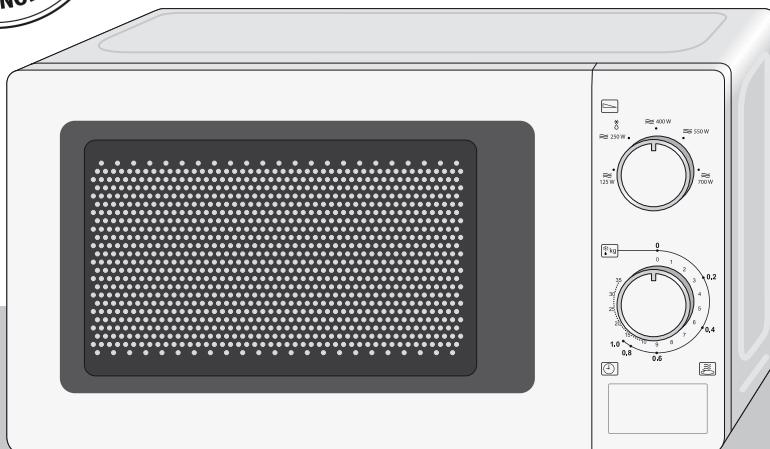

SEVERIN

TASTEFUL TECHNOLOGY



BEDIENUNGSANLEITUNG

Mikrowelle MW 7770

Mikrowelle MW 7897

Mikrowelle MW 7899

DE	Bedienungsanleitung Mikrowelle	2	DK	Betjeningsvejledning Mikrobølgeovn	80
GB	Operating instructions Microwave	15	SE	Bruksanvisning Mikrovågsugn	93
FR	Mode d'emploi Four à micro-ondes	28	FI	Käyttöohje Mikroaaltouuni	106
NL	Gebruiksaanwijzing Magnetron	41	PL	Instrukcja obsługi Kuchenka mikrofalowa	119
ES	Manual de instrucciones Microondas	54	GR	Οδηγισ χρήσε Φούρνος μικροκυμάτων	132
IT	Manuale operativo Forno a microonde	67	RU	Руководство по эксплуатации Микроволновая печь	145

Seve-34622 - 2022-05-11



1 Übersicht und Lieferumfang

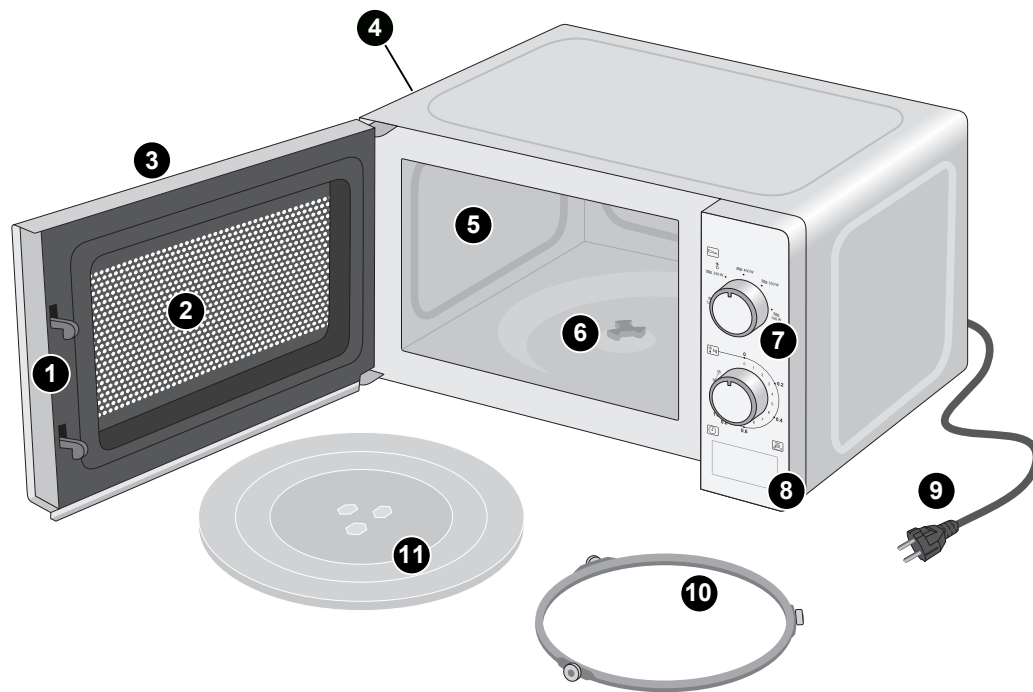

Pos.	Bezeichnung/Funktion
1	Türverriegelung
2	Türfenster
3	Tür
4	Lüftungsöffnungen (verdeckt)
5	Garraum
6	Antrieb
7	Bedien-Panel, ► „Bedienelemente“ auf Seite 10
8	Türöffner
9	Netzkabel
10	Rollring
11	Drehteller

Abb. 1: Teile des Geräts



Inhaltsverzeichnis

1	Übersicht und Lieferumfang.....	2
2	Zu Ihrer Sicherheit	4
3	Technische Daten	9
4	Vor der Verwendung	10
4.1	Drehteller einsetzen	10
4.2	Geschirr auswählen	10
5	Bedienelemente	10
6	Speisen zubereiten	11
6.1	Mit Mikrowellen kochen.....	11
6.2	Speisen und Flüssigkeiten auftauen.....	11
6.3	Zubereitung pausieren/abbrechen.....	12
7	Reinigung und Pflege	12
8	Fehlerbehebung.....	13
8.1	Probleme selbst beheben	13
8.2	Zubehör und Ersatzteile.....	13
9	Lagerung und Entsorgung	14

Liebe Kundin, lieber Kunde,

wir wünschen Ihnen mit dem Qualitätsprodukt aus dem Hause SEVERIN viel Freude und bedanken uns für Ihr Vertrauen.

Die Marke SEVERIN steht seit über 120 Jahren für Beständigkeit, deutsche Qualität und Entwicklungskraft. Jedes Gerät wurde mit Sorgfalt hergestellt und geprüft.

Mit der sprichwörtlichen Sauerländer Gründlichkeit, Genauigkeit und Ehrlichkeit überzeugt das Familienunternehmen aus Sundern seit der Gründung 1892 mit innovativen Produkten Kunden in aller Welt.

In den acht Produktgruppen Kaffee, Frühstück, Küche, Grillen, Haushalt, Floorcare, Personal Care und Kühlen & Gefrieren bietet SEVERIN mit über 250 Produkten ein umfassendes Elektrokleingeräte-Sortiment. Für jeden Anlass das richtige Produkt!

Lernen Sie die SEVERIN-Produktvielfalt kennen und besuchen Sie uns unter

www.severin.de oder **www.severin.com**.

Ihr SEVERIN-Team

DE

2 Zu Ihrer Sicherheit

Bedienungsanleitung beachten

Lesen Sie die Bedienungsanleitung vollständig durch, bevor Sie das Gerät benutzen. Bewahren Sie die Bedienungsanleitung gut auf. Falls Sie das Gerät an Dritte weitergeben, geben Sie auch die Bedienungsanleitung mit.

DE

Die Nichtbeachtung dieser Anleitung kann zu schweren Verletzungen oder Schäden am Gerät führen.

Wichtige Hinweise für Ihre Sicherheit sind außerhalb dieses Kapitels besonders gekennzeichnet. Beachten Sie diese Hinweise unbedingt, um Unfälle und Schäden am Gerät zu vermeiden:



WARNUNG!

Kennzeichnet Hinweise, bei deren Nichtbeachtung die Gefahr der Verletzung oder Lebensgefahr besteht.



VORSICHT!

Kennzeichnet Hinweise, bei deren Nichtbeachtung die Gefahr von Sachschäden besteht.



TIPP

Hebt Tipps und andere nützliche Informationen hervor.

Gefahren für bestimmte Personen

Für bestimmte Personengruppen besteht erhöhte Verletzungsgefahr:

- Dieses Gerät darf von Kindern ab 8 Jahren und darüber sowie von Personen mit eingeschränkten physischen, sensorischen oder geistigen Fähigkeiten oder mangelnder Erfahrung und/oder mangelndem Wissen benutzt werden. Voraussetzung hierfür ist, dass sie beaufsichtigt werden oder bezüglich des sicheren Gebrauchs des Gerätes unterwiesen wurden und die daraus resultierenden Gefahren verstanden haben.
- Kinder dürfen nicht mit dem Gerät spielen.
- Kinder dürfen das Gerät nicht ohne Aufsicht reinigen oder warten.
- Halten Sie Kinder von Verpackungsmaterial fern. Es besteht Erstickungsgefahr.
- Personen mit Sensibilitätsstörung, insbesondere verminderter Empfindlichkeit für Temperaturunterschiede, müssen beim Einsatz dieses Gerätes besonders vorsichtig sein.



Korrektter Einsatz

Das Gerät dient ausschließlich der Erwärmung und dem Auftauen von Speisen und Getränken. Jede andere Verwendung gilt als nicht bestimmungsgemäß und kann zu Personen- oder Sachschäden führen.



- Das Gerät ist dazu bestimmt, im Haushalt und in ähnlichen Bereichen verwendet zu werden, beispielsweise:
 - in Küchen für Mitarbeiter in Läden, Büros und anderen gewerblichen Bereichen;
 - in landwirtschaftlichen Anwesen;
 - von Kunden in Hotels, Motels und anderen Wohneinrichtungen;
 - in Frühstückspensionen.
- Das Gerät ist nicht dafür bestimmt, mit einer Zeitschaltuhr oder einem separaten Fernwirsystem (Fernbedienung) betrieben zu werden.
- Das Gerät darf nicht in Einbaumöbel eingesetzt werden.
- **WARNUNG:** Erwärmen Sie keine Flüssigkeiten oder andere Nahrungsmittel in verschlossenen Behältern, da diese leicht explodieren können.

- Erwärmen Sie keine Eier mit Schale oder ganze, hart gekochte Eier mit dem Gerät, da sie explodieren können, selbst wenn die Erwärmung durch Mikrowellen beendet ist.



Strom

Da das Gerät mit elektrischem Strom betrieben wird, besteht die Gefahr eines elektrischen Schlages. Beachten Sie unbedingt die folgenden Vorsichtsmaßnahmen:

- Schließen Sie das Gerät nur direkt an eine vorschriftsmäßig installierte Schutzkontaktsteckdose an. Verwenden Sie keine Verlängerungskabel oder Mehrfachsteckdosen.
- Betreiben Sie das Gerät nur, wenn die auf dem Typenschild angegebene Spannung mit der Spannung Ihrer Steckdose übereinstimmt.
- Achten Sie darauf, dass das Netzkabel nicht geknickt oder eingeklemmt wird und dass das Netzkabel und das Gerät nicht mit Hitzequellen (z. B. Kochplatten, Gasflammen) in Berührung kommen.
- Wenn Sie den Netzstecker aus der Steckdose herausziehen, ziehen Sie immer direkt am Netzstecker. Tragen Sie das Gerät nicht am Netzkabel.

- 
- 
- Tauchen Sie das Gerät niemals in Wasser oder andere Flüssigkeiten, reinigen Sie es nicht unter fließendem Wasser und stellen Sie es nicht in die Geschirrspülmaschine.
 - Reinigen Sie das Gerät nicht mit einem Dampfreiniger.
 - Fassen Sie den Netzstecker niemals mit nassen Händen an.
 - Betreiben Sie das Gerät nicht im Freien.
 - Ziehen Sie im Gefahrenfall oder im Falle eines Defektes unverzüglich den Netzstecker aus der Steckdose. Halten Sie aus diesem Grund die Steckdose, in der der Netzstecker des Gerätes steckt, jederzeit leicht zugänglich.
 - Ziehen Sie den Netzstecker aus der Steckdose, bevor Sie das Gerät reinigen, pflegen, auseinandernehmen oder zusammenbauen.
 - Schrauben Sie das Gerät niemals auf und nehmen Sie keine technischen Veränderungen vor.
 - Auch bei ausgeschaltetem Gerät liegt im Inneren des Gerätes Spannung an, solange der Netzstecker in der Steckdose steckt. Das Gerät ist nur dann vom Stromnetz getrennt, wenn der Netzstecker gezogen ist.

DE

- 
- 
- Ziehen Sie nach jedem Gebrauch den Netzstecker aus der Steckdose.

Verbrennungs- und Verbrühungsgefahr

- Nehmen Sie mit Mikrowellen erwärmte Getränke vorsichtig aus dem Garraum, da es zu einem verzögert ausbrechenden Kochen (Siedeverzug) kommen kann.
- Rühren Sie mit Mikrowellen erwärmte Babynahrung um oder schütteln Sie diese. Überprüfen Sie vor dem Verbrauch die Temperatur, um Verbrennungen zu vermeiden.

Brandgefahr

- Stellen Sie das Gerät so auf, dass die Oberseite mindestens 20 cm von Wänden und anderen Objekten entfernt ist.
 - Betreiben Sie das Gerät nicht, wenn es leer ist.
 - Betreiben Sie das Gerät nicht ohne eingesetzten Rollring und Drehteller.
 - Lassen Sie das Gerät nicht unbeaufsichtigt, während es in Betrieb ist. Dies gilt besonders, wenn Sie Speisen in Kunststoff- oder Papierbehältern erwärmen, da sich diese entzünden können.
- 



SEVERIN

- Benutzen Sie das Gerät nicht zum Trocknen von Lebensmitteln oder Kleidung. Diese könnten sich selbst entzünden.
- Benutzen Sie das Gerät nicht zum Erwärmen von Heizkissen, Hausschuhen, Schwämmen, feuchten Putzlappen und Ähnlichem. Dies kann zu Entzündungen, Feuer und Verletzungen führen.
- Benutzen Sie das Gerät nicht zum Erwärmen von Kissen, die mit Körnern, Kirschkernen oder Gel gefüllt sind.
- Benutzen Sie nur Geschirr, das für den Gebrauch mit Mikrowellenkochgeräten geeignet ist, ► „Geschirr auswählen“ auf Seite 10. Benutzen Sie keine Behälter aus Metall oder Geschirr mit Metallrändern/-verzierungen.
- Ziehen Sie den Netzstecker, wenn das Gerät Rauch abgibt.

Gefahren durch Mikrowellen

Durch Mikrowellenstrahlen ergeben sich Gefahren der Verbrennung.

- Entfernen Sie nicht die Abdeckung (silberne Platte auf der rechten Innenwand) vor der Mikrowellenaustrittsöffnung im Garraum.
- Betreiben Sie die Mikrowelle nicht mit geöffneter Tür.

Mangelnde Hygiene

Mangelhafte Sauberkeit des Kochgerätes kann zur Zerstörung der Oberfläche führen, die ihrerseits die Gebrauchsdauer beeinflusst und möglicherweise zu gefährlichen Situationen führt.

Durch mangelnde Hygiene können sich Keime im Gerät bilden.

- Reinigen Sie das Gerät regelmäßig.
- Wischen Sie den Garraum, die Tür und die Türdichtungen mit einem feuchten Tuch ab. Benutzen ggf. ein nicht ätzendes, nicht scheuerndes Reinigungsmittel.
- Entfernen Sie nach jedem Gebrauch Nahrungsmittelreste.
- Lagern Sie keine Lebensmittel im Garraum.

Die Verwendung falscher Reinigungsmittel birgt Gesundheitsrisiken:

DE

- Verwenden Sie ausschließlich die in dieser Bedienungsanleitung beschriebenen Reinigungsmittel und -utensilien zur Reinigung Ihres Gerätes.

Gefahren für das Gerät

Durch falsche Handhabung des Gerätes können Schäden entstehen:

- Stellen Sie das Gerät auf eine trockene, ebene, rutschfeste, hitzebeständige Oberfläche, die zudem nicht mit den Gummifüßen reagiert.
- Bevor Sie das Gerät verstauen, ziehen Sie den Netzstecker und lassen Sie das Gerät vollständig abkühlen.
- Verdecken Sie nicht die Lüftungsöffnungen, da das Gerät sonst überhitzt.

Bei defektem Gerät

Ein defektes Gerät kann zu Sachschäden und Verletzungen führen:

- **WARNUNG:** Wenn die Tür oder die Türdichtungen beschädigt sind, darf das Kochgerät nicht betrieben werden, bevor es von einer dafür ausgebildeten Person repariert worden ist.

- Prüfen Sie das Gerät vor jeder Benutzung auf Schäden. Falls Sie einen Transportschaden feststellen, wenden Sie sich umgehend an den Händler, von dem Sie das Gerät erworben haben.
- Betreiben Sie niemals ein defektes Gerät. Betreiben Sie niemals ein Gerät, das heruntergefallen ist.
- Wenn das Netzkabel des Gerätes beschädigt ist, muss es durch den Hersteller oder seinen Kundendienst oder eine ähnlich qualifizierte Person ersetzt werden, um Gefährdungen zu vermeiden.
- **WARNUNG:** Es ist gefährlich für alle anderen, außer für eine dafür ausgebildete Person, Wartungs- oder Reparaturarbeiten auszuführen, die die Entfernung einer Abdeckung erfordert, die den Schutz gegen Strahlenbelastung durch Mikrowellenenergie sicherstellt.
- Das Gerät enthält keinerlei Teile, die Sie selbst reparieren können. Reparaturen dürfen ausschließlich durch den SEVERIN-Service vorgenommen werden (siehe ► „Kundendienstzentralen“ auf Seite 159).

3 Technische Daten

Geräteart, Gerätetyp	Mikrowelle MW 7770 Mikrowelle MW 7897 Mikrowelle MW 7899
Spannung	230 V~
Nennfrequenz	50 Hz
Ausgangsleistung Mikrowelle	700 W bei 2450 MHz
Leistung	ca. 1050/700 W (Mikrowelle)
Abmessungen (B x H x T)	435 mm x 345 mm x 254 mm
Gewicht	ca. 10,3 kg
Garraum	ca. 20 l
Kennzeichnung	
	Nicht im Hausmüll entsorgen!
	Das Gerät entspricht den EU-Richtlinien, die für die CE-Kennzeichnung verbindlich sind.
	Schutzklasse I

Informationen über Mikrowellenherde (Gruppe II, Klasse B nach EN 55011)

Im Gerät werden elektromagnetische Wellen erzeugt, die die in den Speisen enthaltenen Moleküle, hauptsächlich Wassermoleküle, zu starken Schwingungen anregen. Aufgrund dieser Schwingungen entsteht Wärme. Lebensmittel mit einem hohen Flüssigkeitsgehalt erwärmen sich daher schneller als relativ trockene Lebensmittel. Das Geschirr wird nur indirekt von der Speise mit erwärmt.

Dieses Produkt ist ein ISM-Gerät der Gruppe 2 Klasse B. Gruppe 2 umfasst alle ISM-Geräte (industrielle, wissenschaftliche, medizinische), in denen Radiofrequenzenergie entsteht und/oder in Form von elektromagnetischer Ausstrahlung zur Bearbeitung von Material benutzt wird, sowie Funkenerosionsgeräte. Klasse B sind Geräte für den Hausgebrauch oder Geräte an Stromversorgungsnetzen, die Wohngebäude speisen.

4 Vor der Verwendung

1. Entfernen Sie sämtliche Folien und sämtliches Verpackungsmaterial vom Gerät.
2. Reinigen Sie das Gerät, ► „Reinigung und Pflege“ auf Seite 12.
3. Stellen Sie das Gerät an einem Ort auf, der folgende Bedingungen erfüllt:
 - in der Nähe einer Schutzkontaktsteckdose (Absicherung mind. 10 A)
 - waagrecht und erschütterungsfrei
 - hitzebeständig
 - fern von beheizten oder brennbaren Flächen, Gegenständen (> 1 m)
 - fern von Wänden (> 20 cm oben, > 10 cm hinten, > 5 cm an den Seiten)
4. Stecken Sie den Netzstecker in die Steckdose.

4.1 Drehteller einsetzen

1. Drücken Sie den Türöffner, um die Mikrowelle zu öffnen.
2. Legen Sie den Rollring mittig in den Garraum.
3. Legen Sie den Drehteller so auf den Antrieb im Innenraum, dass die Haltenasen ineinandergreifen.

4.2 Geschirr auswählen

Für die Zubereitung in der Mikrowelle eignen sich runde, transparente Behältnisse am besten.

Mikrowellen können Metall nicht durchdringen. Benutzen Sie daher kein Geschirr mit Metallrändern oder Behälter aus Metall. Verwenden sie ausschließlich Behälter aus mikrowellengeeignetem Kunststoff oder hitzebeständigem Glas/hitzebeständiger Keramik.

5 Bedienelemente

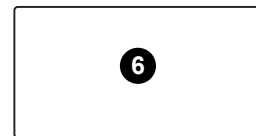
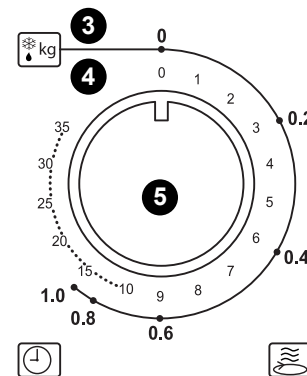
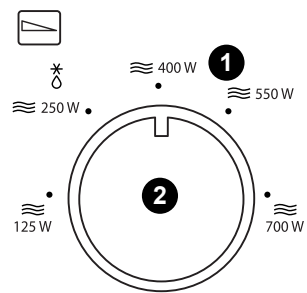

1	Skala für die Leistung; * : Auftaufunktion
2	Drehregler Leistung
3	Skala für die Auftaufunktion (Gewicht)
4	Skala für die Zubereitungsdauer
5	Drehregler Zubereitungsdauer/Gewicht
6	Türöffner



6 Speisen zubereiten



WARNUNG!

Brandgefahr!

- Verwenden Sie nur mikrowellengeeignete Behälter, ► „Geschirr auswählen“ auf Seite 10.



WARNUNG!

Verbrennungsgefahr!

- Nehmen Sie die erwärmten Gerichte oder Flüssigkeiten vorsichtig aus dem Garraum, da sich die Behälter durch den heißen Inhalt möglicherweise erwärmt haben.
- Erwärmen Sie keine Flüssigkeiten oder andere Nahrungsmittel in verschlossenen Behältern, da diese leicht explodieren können.
- Nehmen Sie mit Mikrowellen erwärmte Getränke vorsichtig aus dem Garraum, da es zu einem verzögert ausbrechenden Kochen (Siedeverzug) kommen kann.



TIPP

Sie können die Zubereitung jederzeit pausieren, indem Sie die Tür öffnen.

6.1 Mit Mikrowellen kochen



TIPP

Bei der Zubereitung mit Mikrowellen sollten Sie das Essen mit einer dafür vorgesehenen Haube abdecken, damit es nicht austrocknet.

1. Stellen Sie die zu erwärmende Speise in einem mikrowellengeeigneten Behälter (► „Geschirr auswählen“ auf Seite 10) auf den Drehteller.
2. Schließen Sie die Tür.
3. Drehen Sie den Drehregler Leistung auf die gewünschte Leistung.
4. Drehen Sie den Drehregler Zubereitungsdauer/Gewicht, um die gewünschte Zubereitungsdauer einzustellen. Bei einer Zubereitungsdauer unter drei Minuten muss der Regler erst über diese Zeit hinaus und dann wieder zurück gedreht werden.
 - ➔ Die Zubereitung startet. Sie endet, wenn der Drehregler Zubereitungsdauer/Gewicht auf „0“ zeigt.
5. Lassen Sie die Speise noch einige Minuten ruhen, damit sich die Wärme gleichmäßig in der Speise verteilen kann.

DE

6.2 Speisen und Flüssigkeiten auftauen

1. Stellen Sie die aufzutauende Speise in einem mikrowellengeeigneten Behälter (► „Geschirr auswählen“ auf Seite 10) auf den Drehteller.
2. Schließen Sie die Tür.
3. Drehen Sie den Drehregler Leistung auf 250 W bzw. ☼.
4. Drehen Sie den Drehregler Zubereitungsdauer/Gewicht auf das Gewicht der Speise/der Flüssigkeit.
 - ➔ Die Mikrowelle beginnt mit dem Auftauen. Sie beendet das Auftauen, wenn der Drehregler Zubereitungsdauer/Gewicht auf „0“ zeigt.





TIPP

Damit die Speise/Flüssigkeit gleichmäßig aufgetaut wird, sollten Sie nach der Hälfte der Zubereitungs-
dauer die Tür öffnen, die Speise oder Flüssigkeit
umdrehen bzw. umrühren und die Tür wieder
schließen.

6.3 Zubereitung pausieren/abbrechen

Öffnen Sie die Tür, um die Zubereitung zu pausieren.

Schließen Sie die Tür wieder, um die Zubereitung fortzusetzen.

DE

Drehen Sie den Drehregler Zubereitungszeit/Gewicht per Hand auf „0“, um die Zubereitung abzubrechen.

7 Reinigung und Pflege



WARNUNG!

Stromschlaggefahr!

- Ziehen Sie den Netzstecker aus der Steckdose, bevor Sie das Gerät reinigen.
- Tauchen Sie das Gerät nicht in Wasser.

1. Stellen Sie sicher, dass das Gerät nicht in Betrieb und abgekühlt, der Netzstecker gezogen und der Garraum leer ist.
2. Nehmen Sie den Drehteller und den Rollring aus dem Garraum.
3. Wischen Sie den Garraum und die Tür mit einem feuchten Tuch ab. Benutzen Sie bei starken Verschmutzungen ein nicht ätzendes, nicht scheuerndes Reinigungsmittel.
4. Reinigen Sie das Gehäuse des Geräts mit einem feuchten Tuch.
5. Reinigen Sie den Drehteller und den Rollring in warmem, mit Spülmittel versetztem Wasser.
6. Lassen Sie alle Komponenten trocknen.
7. Setzen Sie den Rollring und den Drehteller wieder ein.



8 Fehlerbehebung

8.1 Probleme selbst beheben



WARNUNG!

Verletzungsgefahr! Das Gerät enthält keinerlei Teile, die Sie selbst reparieren können.

- Benutzen Sie niemals ein defektes Gerät!
- Reparieren Sie das Gerät niemals selbst! Wenden Sie sich bei einem Defekt an unseren Service (siehe ► „Kundendienstzentralen“ auf Seite 159).

Bevor Sie das Gerät einsenden oder unseren Service kontaktieren, prüfen Sie anhand nachfolgender Tabelle, ob Sie das Problem selbst beseitigen können.

Problem	Ursache	Abhilfe
Das Gerät schaltet sich nicht an.	Netzstecker nicht korrekt eingesteckt.	Stecken Sie den Netzstecker in die Steckdose.
Der Garvorgang startet nicht.	Tür nicht richtig geschlossen.	Schließen Sie die Tür.

Problem	Ursache	Abhilfe
Im Betrieb entstehen Funken.	Falsches Geschirr.	Verwenden Sie nur mikrowelleneignetes Geschirr ohne Zierränder aus Metall.
	Metallische Gegenstände im Garraum.	Stellen Sie keine metallenen Gegenstände in den Garraum, wenn Sie mit Mikrowellen kochen.
Drehteller dreht sich ruckartig.	Rollring und Boden des Garraums verschmutzt.	Reinigen Sie den Rollring und den Boden des Garraums, ► „Reinigung und Pflege“ auf Seite 12.
Speise/Getränk ist zu kalt/nicht durchgegart.	Leistung zu gering.	Erhöhen Sie die Leistung.
	Zubereitungszeit zu kurz.	Stellen Sie eine längere Zubereitungszeit ein.
Speise/Getränk ist zu heiß/verbrannt.	Leistung zu hoch.	Verringern Sie die Leistung.
	Zubereitungszeit zu lang.	Stellen Sie eine kürzere Zubereitungszeit ein.

DE

8.2 Zubehör und Ersatzteile

Ersatzteile oder Zubehör können bequem im Internet auf unserer Homepage <http://www.severin.de> unter dem Unterpunkt „Service /Ersatzteil-Shop“ bestellt werden.





9 Lagerung und Entsorgung

Ziehen Sie den Netzstecker und reinigen Sie das Gerät, bevor Sie es lagern oder entsorgen.



Geräte, die mit diesem Symbol gekennzeichnet sind, müssen getrennt von Hausmüll entsorgt werden. Diese Geräte enthalten wertvolle Rohstoffe, die wiederverwendet werden können. Eine ordnungsgemäße Entsorgung schützt die Umwelt und die Gesundheit Ihrer Mitmenschen.

Ihre Gemeindeverwaltung bzw. Ihr Fachhändler erteilen Auskunft über die ordnungsgemäße Entsorgung.

DE





1 Overview and scope of delivery

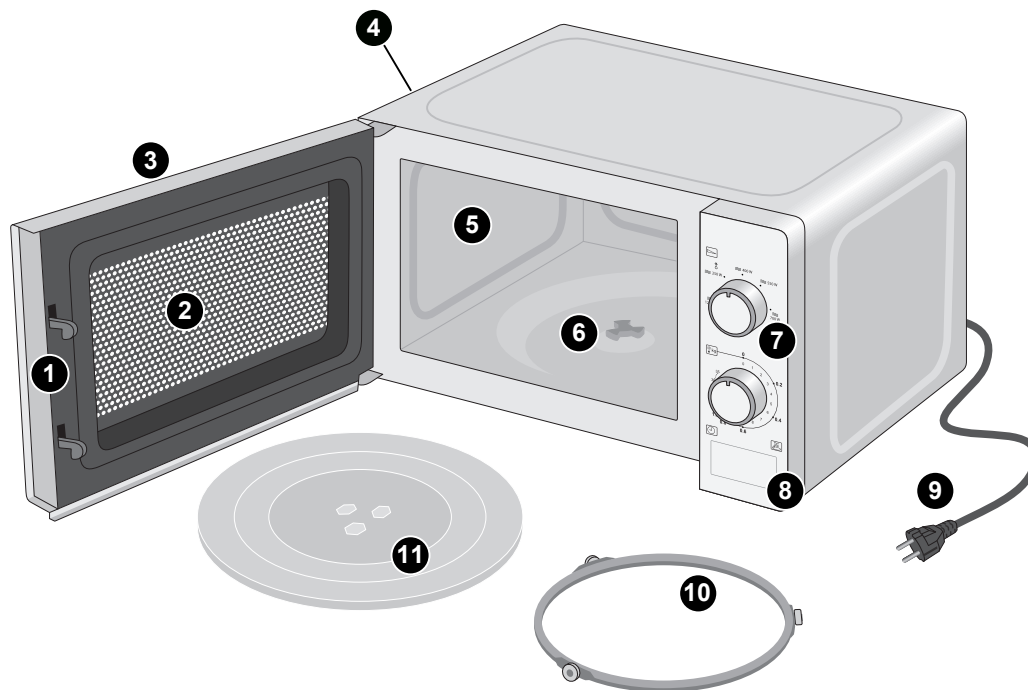

Item	Name/function
1	Door lock
2	Door window
3	Door
4	Ventilation openings (covered)
5	Cooking chamber
6	Turntable drive
7	Control panel, ► „Operating controls“ on page 23
8	Door opener
9	Power cable
10	Roller ring
11	Turntable

GB

Abb. 1: Parts of the appliance





Table of contents

1	Overview and scope of delivery	15
2	For Your Safety	17
3	Technical data	22
4	Before use	23
4.1	Inserting the turntable	23
4.2	Selecting cookware.....	23
5	Operating controls.....	23
6	Preparing dishes	24
6.1	Cooking with microwaves	24
6.2	Thawing foods and liquids	25
6.3	Pausing/cancelling cooking.....	25
7	Cleaning and care.....	25
8	Troubleshooting	26
8.1	Troubleshooting by yourself.....	26
8.2	Accessories and spare parts.....	26
9	Storage and disposal	27

GB

Dear Customers,

We hope you will enjoy your high-quality SEVERIN product and thank you for placing your trust in us.

The SEVERIN brand has stood for durability, German quality and development power for more than 120 years. Each appliance is manufactured and tested with care.

With the proverbial thoroughness, precision and honesty of the Sauerland, this family-owned company in Sundern has been winning over customers around the world since its establishment in 1892.

In the eight product groups coffee, breakfast, kitchen, grilling, household, floor care, personal care, and cooling & freezing, SEVERIN offers a complete line of small electrical appliances, with more than 250 products. The right product for every occasion!

Get to know the wide range of SEVERIN products; visit us at

www.severin.de or **www.severin.com**.

Your SEVERIN team





2 For Your Safety

Follow the operating instructions

Read the operating instructions completely before using the appliance. Keep the instructions in a safe place for future reference. If you give the appliance to somebody else, also give them the operating instructions.

Non-observance of these instructions can cause severe injuries and damage to the appliance.

Important notes for your safety are highlighted in the operating instructions as shown below. Be sure to follow these instructions to prevent accidents and damage to the appliance:



WARNING!

Indicates notes that must be adhered to in order to prevent the risk of injury or fatal injury.



CAUTION!

Indicates notes that must be adhered to in order to prevent the risk of material damage.



TIP:

Emphasises tips and other useful information.

Hazards for certain persons

Particular groups of people are at an increased risk:

- This appliance may be operated by children 8 years and older and persons with limited physical, sensory or intellectual capacities or those lacking experience and/or knowledge. The prerequisite for this is that they must be supervised or trained with respect to the safe operation of the appliance and they must have understood the resulting dangers.
- Children must not play with the appliance.
- Children may not clean or maintain the appliance without supervision.
- Keep children away from the packaging material. It presents a suffocation risk.
- Persons with sensitivity disorder, in particular reduced sensitivity to temperature differences, must be especially careful when using this appliance.





Correct use

The appliance is used exclusively for heating and thawing foods and beverages. Any other use is deemed improper use and can cause personal injuries and damage to the appliance.

- The appliance is designed for household use or use in a similar environment, e.g.
 - in kitchens for employees in stores, offices and other commercial areas;
 - on agricultural estates;
 - by customers in hotels, motels and other residential facilities;
 - in bed-and-breakfast facilities.
- The appliance is not designed to be operated with a timer or separate remote control system.
- The appliance may not be used in built-in furniture.
- **WARNING:** Do not heat liquids or other foods in closed containers since these can easily explode.
- Do not heat eggs in the shell or whole hard-boiled eggs with the appliance since they can explode, even after the heating by the microwaves is finished.

GB

Power

Since the appliance is operated with electrical current, there is a risk of receiving an electric shock. Be sure to follow the precautions mentioned below::

- Only connect the appliance to a properly installed, earthed safety outlet socket. Do not use any extension cords or multi-outlet sockets.
- Only operate the appliance if the voltage specified on the rating plate matches the voltage of your outlet socket.
- Make sure that the power cable is not kinked or pinched and that the power cable and the appliance do not come in contact with heat sources (e.g. hot plates, gas flames).
- When you pull the power cable out of the outlet, always pull directly on the plug. Never carry the appliance by the power cable.
- Never immerse the appliance in water or other fluids, do not clean it under running water, and do not place it in the dishwasher.
- Do not clean the appliance with a steam cleaner.





SEVERIN

- Never touch the power plug with wet hands.
- Never operate the appliance outdoors.
- If a dangerous situation or defect occurs, unplug the appliance from the outlet socket immediately. For this reason, make sure that the outlet with the power plug of the appliance is easily accessible at any time.
- Disconnect the power cable out from the socket before you clean or carry out maintenance work on the appliance, or when assembling or disassembling it.
- Never remove screws from the appliance to open it and never carry out any technical modifications.
- Even when the appliance is turned off, it carries voltage on the inside of the appliance as long as the power cable is plugged into the outlet. The appliance is only disconnected from the mains if the power cable is disconnected.
- Always unplug the appliance from the outlet socket after use.

Risk of burning and scalding

- Remove beverages heated with microwaves from the cooking chamber carefully since there can be a delayed boiling.
- Stir baby food heated with microwaves or shake it. Before use, check the temperature to avoid burns.

Risk of fire

- Set up the appliance so that the top side is at least 20 cm away from walls and other objects.
- Do not operate the appliance when it is empty.
- Do not operate the appliance without the roller ring and turntable.
- Do not leave the appliance unattended while it is in operation. This applies especially if you are heating foods in plastic or paper containers, since these can catch on fire.

GB



- Do not use the appliance to dry foods or clothing. These can catch on fire.
- Do not use the appliance to heat hot pillows, slippers, sponges, damp cleaning cloths and such. This can cause fire and injuries.
- Do not use the appliance to heat pillows that are filled with grain, cherry pits or gel.
- Only use cookware that is suitable for use in microwave cooking appliances, ► „Selecting cookware“ on page 23. Do not use metal containers or cookware with metal edges/decorations.
- Pull the power cable if the appliance starts to smoke.

GB

Dangers due to microwaves

With microwave rays, there is a danger of burns.

- Do not remove the cover (silver plate on the right inside wall) in front of the microwave outlet opening in the cooking chamber.
- Do not operate the microwave with an open door.

Poor hygiene

Poor cleaning of the cooking appliance can cause the destruction of the surface, which in turn influences the usage duration and can cause dangerous situations.

Bacteria can form in the appliance due to poor hygiene.

- Clean the appliance regularly.
- Wipe the cooking chamber, door and door seals with damp cloth. If necessary, use a non-caustic, non-abrasive cleaning agent.
- Remove food remains after each use.
- Do not store any food in the cooking chamber.

The use of improper cleaning agents harbours health risks:

- Only use the cleaning agents and utensils described in these operating instructions to clean the appliance.





SEVERIN

GB

Risks for the appliance

Damage can be caused by handling the appliance incorrectly.

- Place the appliance on a dry, level, non-slip, heat-resistant surface which will not react with the rubber feet.
- Before you stow the appliance, disconnect the power cable and let the appliance cool off completely.
- Do not cover the ventilation openings since otherwise the appliance will overheat.



In case of a defective appliance

A defective appliance can cause material damage and injuries:

- **WARNING:** If the door or door seals are damaged, the cooking appliance may not be operated before it has been repaired by a trained person.
- Always check the appliance for damage before use. In the event that you detect damage due to transport, immediately contact the dealer where you have purchased the appliance.

- Never operate a defective appliance. Never operate an appliance that has fallen down.
- If the appliance's power cable is damaged, it must be replaced by manufacturer or their customer service department or a similarly-qualified person to prevent hazards.
- **WARNING:** It is dangerous for any other persons than those so trained to carry out maintenance or repair work that requires the removal of a cover which ensures protection against radiation due to microwave energy.
- The appliance does not contain any parts that you can repair yourself. Repair work must only be carried out through SEVERIN customer service department (see ► "Service Centres" on page 159).

3 Technical data

Type of appliance	Microwave MW 7770 Microwave MW 7897 Microwave MW 7899
Voltage	230 V~
Rated frequency	50 Hz
Output power of microwave	700 W at 2450 MHz
Power	Approx. 1050/700 W (microwave)
Dimensions (W x H x D)	435 mm x 345 mm x 254 mm
Weight	approx. 10.3 kg
Cooking chamber	Approx. 20 l
Identification	
	Do not dispose of as household waste!
	The appliance conforms with all EU directives that are binding for CE certification.
	Protection class I

Information about microwave oven (Group II, class B according to EN 55011)

Electromagnetic waves are generated in the appliance, which excite the molecules in the food (primarily water molecules) to strong vibrations. Heat arises due to these vibrations. Therefore, foods with a high liquid content heat faster than relatively dry foods. Cookware is heated only indirectly by the foods.

This product is an ISM appliance of Group 2, Class B. Group 2 includes all ISM appliances (industrial, scientific, medical) in which radio frequency energy arises and/or is used in the form of electromagnetic radiation to process material, as well as spark erosion devices. Class B are appliances for household use or appliances on power networks that feed residential buildings.



4 Before use

1. Remove all foils and other packaging material from the appliance.
2. Clean the appliance, ► „Cleaning and care“ on page 25.
3. Set up the appliance in a place that fulfils the following conditions:
 - Near an isolated ground receptacle (fuse at least 10 A)
 - Horizontal and free from shocks
 - Heat-resistant
 - Away from heated or flammable surfaces, objects (> 1 m)
 - Away from walls (> 20 cm top, > 10 cm rear, > 5 cm on the sides)
4. Plug the mains plug into the outlet.

4.1 Inserting the turntable

1. Press the door opener to open the microwave.
2. Place the roller ring in the middle of the cooking chamber.
3. Place the turntable on the drive in the interior so that the retaining lugs grip one another.

4.2 Selecting cookware

Round, transparent containers are best suited for cooking in the microwave. Microwaves cannot penetrate metal. Therefore, do not use cookware with metal edges or metal containers. Use only containers of microwave-safe plastic or heat-resistant glass/heat-resistant ceramic.

5 Operating controls

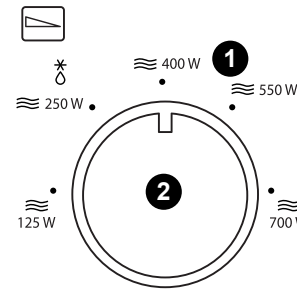

1	Scale for the power; *∅: Thaw function
2	Power control dial
3	Scale for the thaw function (weight)
4	Scale for the cooking time
5	Cooking time/weight control dial
6	Door opener

GB

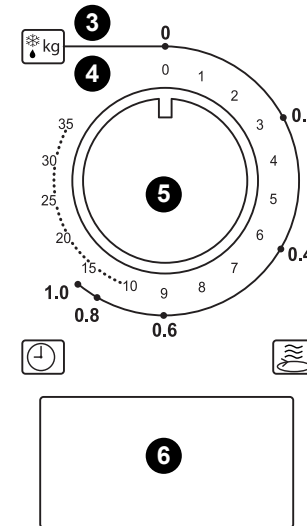

6 Preparing dishes



WARNING!

Risk of fire!

- Use only microwave-safe containers, ► „Selecting cookware“ on page 23.



WARNING!

Risk of burns!

- Remove the heated dishes or liquids carefully from the cooking chamber since the containers may have heated up due to the hot contents.
- Do not heat liquids or other foods in closed containers since these can easily explode.
- Remove beverages heated with microwaves from the cooking chamber carefully since there can be a delayed boiling.



TIP:

You can interrupt cooking at any time by opening the door.

GB

6.1 Cooking with microwaves



TIP:

When cooking with microwaves, you should cover the food with an appropriate cover so that it does not dry out.

1. Place the food to be heated on the turntable in a microwave-safe container (► „Selecting cookware“ on page 23).
2. Close the door.
3. Turn the power control dial to the desired power.
4. Turn the cooking time/weight control dial to set the desired cooking time. With a cooking time of less than three minutes, the dial must first be turned beyond this time and then back.
 - ➡ Cooking begins. It ends when the cooking time/weight control dial points to “0”.
5. Let the food rest a few minutes so that the heat can be distributed evenly in the food.



6.2 Thawing foods and liquids

1. Place the food to be thawed on the turntable in a microwave-safe container (► „Selecting cookware“ on page 23).
2. Close the door.
3. Turn the power control dial to 250 W or ⌘ .
4. Turn the cooking time/weight control dial to the weight of the food/liquid.
 - ➔ The microwave begins thawing. It ends thawing when the cooking time/weight control dial points to “0”.



TIP:

So that the food/liquid is thawed evenly, after half the cooking time you should open the door, turn or stir the food or liquid, and close the door again.

6.3 Pausing/cancelling cooking

Open the door to pause cooking.

Close the door again to continue cooking.

Turn the cooking time/weight control dial by hand to “0” to interrupt cooking.

7 Cleaning and care



WARNING!

Danger of electric shock!

- Disconnect the power cable from the outlet before you clean the appliance.
- Never immerse the appliance in water.

1. Make sure that the appliance is not in operation and that it has cooled off, the power cable is disconnected and the cooking chamber is empty.
2. Remove the turntable and roller ring from the cooking chamber.
3. Wipe the cooking chamber and door with a damp cloth. In case of heavy soiling, use a non-caustic, non-abrasive cleaning agent.
4. Clean the housing of the appliance with a damp cloth.
5. Clean the turntable and roller ring in warm soapy water.
6. Let all components dry.
7. Replace the roller ring and turntable in the appliance.

GB

8 Troubleshooting

8.1 Troubleshooting by yourself



WARNING!

Risk of injury! The appliance does not contain any parts that you can repair yourself.

- Never attempt to operate a defective appliance.
- Never attempt to repair the appliance by yourself. If your appliance is defective, contact our customer service department (see ► “Service Centres” on page 159).

GB

Before contacting our customer service, check with the aid of below table whether you can remedy the problem by yourself.

Problem	Cause	Remedy
The appliance will not turn on.	Power cable not plugged in correctly.	Plug the power cable into the outlet.
Cooking does not start.	The door is not closed properly.	Close the door.
Sparks are generated during operation.	Wrong cookware.	Use only microwave-safe cookware without decorative metal edges.
	Metallic objects in the cooking chamber.	Do not put any metal objects in the cooking chamber when you are cooking with microwaves.

Problem	Cause	Remedy
Turntable turns with a jerk.	Roller ring and bottom of the cooking chamber soiled.	Clean the roller ring and bottom of the cooking chamber, ► „Cleaning and care” on page 25.
Food/beverage is too cold/not cooked through.	Power too low.	Increase the power.
	Cooking time too short.	Set a longer cooking time.
Food/beverage is too hot/burned.	Power too high.	Reduce the power.
	Cooking time too long.	Set a shorter cooking time.

8.2 Accessories and spare parts

You can order spare parts or accessories conveniently via the Internet on our home page <http://www.severin.com> by using the “Service / Spare Parts Shop” menu.



9 Storage and disposal

Disconnect the power cable and clean the appliance before you store it or dispose of it.



Appliances that are marked with this symbol must be disposed of separately from household waste. These appliances contain valuable raw materials that can be recycled. Proper disposal protects the environment and the health of your fellow men.



Your local authorities or dealer can provide information regarding proper disposal.



1 Vue d'ensemble et étendue de la livraison

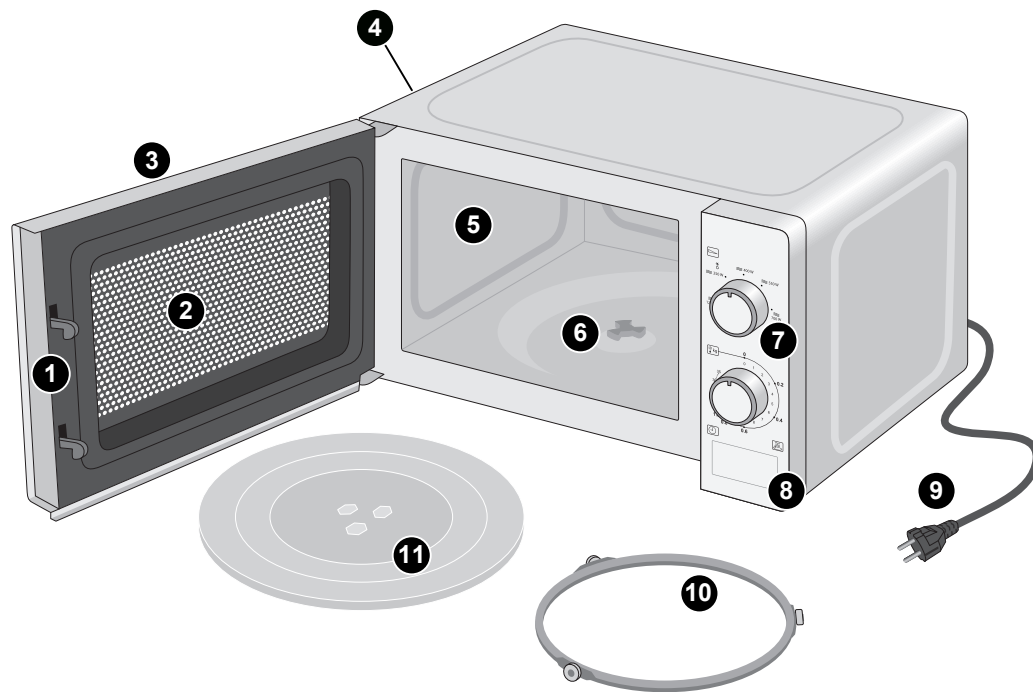

Pos.	Désignation/fonction
1	Verrouillage de la porte
2	Fenêtre de la porte
3	Porte
4	Aérations (couvertes)
5	Compartiment de cuisson
6	Entraînement
7	Panneau de commande, ► „Éléments de commande“ à la page 36
8	Bouton d'ouverture
9	Cordon d'alimentation
10	Support plateau
11	Plateau tournant

Abb. 1: Pièces de l'appareil



Sommaire

1	Vue d'ensemble et étendue de la livraison	28
2	Pour votre sécurité.....	30
3	Caractéristiques techniques.....	35
4	Avant l'utilisation	36
4.1	Insertion du plateau tournant	36
4.2	Choix de la vaisselle	36
5	Éléments de commande	36
6	Préparation des plats	37
6.1	Cuisson au four à micro-ondes	37
6.2	Décongélation de plats et de liquides	38
6.3	Suspendre/interrompre la préparation	38
7	Nettoyage et entretien	38
8	Dépannage	39
8.1	Résolution des pannes par l'utilisateur	39
8.2	Accessoires et pièces détachées.....	39
9	Stockage et élimination.....	40

Chère cliente, cher client,

Nous espérons que ce produit de qualité fabriqué par les soins de la maison SEVERIN vous donnera pleine et entière satisfaction, et nous vous remercions de votre confiance.

Depuis plus de 120 ans, la marque SEVERIN est synonyme de fiabilité, de qualité allemande, et de force de développement. Nous fabriquons et nous testons chacun de nos appareils avec le plus grand soin.

Rigueur, précision, honnêteté, telles sont les qualités légendaires de la région du Sauerland et qui ont valu à notre entreprise familiale de Sundern, depuis sa fondation en 1892, de séduire des clients dans le monde entier.

A travers ses huit thématiques : café, petit-déjeuner, cuisine, barbecue, maison, nettoyage du sol, beauté et réfrigération, SEVERIN vous propose une gamme complète de petit électroménager avec plus de 250 produits. Pour chaque occasion, nous avons le produit qu'il vous faut !

Découvrez la diversité des produits SEVERIN en visitant notre site Internet : **www.severin.de** ou **www.severin.com**.

Votre équipe SEVERIN

FR

2 Pour votre sécurité

Observer le mode d'emploi

Veuillez lire le mode d'emploi en entier avant d'utiliser l'appareil. Conservez-le soigneusement. Si vous transmettez l'appareil à des tiers, veillez à leur donner également le mode d'emploi.

Le non-respect de ce mode d'emploi peut entraîner des blessures graves ou des dommages à l'appareil.

Les remarques importantes pour votre sécurité sont spécialement signalées hors de ce chapitre. Respectez impérativement ces remarques pour éviter tout accident et tout dommage à l'appareil :



AVERTISSEMENT !

Signale les remarques dont le non-respect entraîne des risques de blessures ou de danger de mort.



ATTENTION !

Signale les remarques dont le non-respect entraîne des risques de dommages matériels.



CONSEIL

Fait ressortir des conseils et d'autres informations utiles.

Dangers pour certaines personnes

Il existe un risque de blessure accru pour certains groupes de personnes :

- Cet appareil peut être utilisé par des enfants à partir de 8 ans et plus, ainsi que par des personnes ayant des capacités physiques, sensorielles ou mentales réduites ou souffrant d'un manque d'expérience et/ou d'un manque de connaissances. Il faut pour cela qu'elles soient surveillées ou bien qu'elles aient été instruites sur l'utilisation en toute sécurité de l'appareil et qu'elles ont compris les dangers associés.
- Il est interdit aux enfants de jouer avec cet appareil.
- Les enfants ne sont pas autorisés à nettoyer ou procéder à l'entretien de l'appareil sans surveillance.
- Tenez les enfants éloignés des matériaux d'emballage. Risque d'étouffement.
- Les personnes souffrant de troubles sensoriels (notamment d'une tolérance moindre aux écarts de température) doivent se montrer particulièrement prudentes lors de l'utilisation de l'appareil.



Utilisation correcte

L'appareil est exclusivement prévu pour réchauffer et décongeler des plats et des boissons. Toute autre utilisation est considérée comme non conforme et peut entraîner des blessures et un endommagement de l'appareil.

- L'appareil est réservé à l'usage domestique et à d'autres fins similaires, par exemple :
 - dans les cuisines pour les employés dans les commerces, les bureaux et autres zones commerciales ;
 - sur les domaines agricoles ;
 - par des clients dans les hôtels, motels et autres hébergements ;
 - dans les chambres d'hôtes.
- L'appareil n'est pas conçu pour fonctionner avec une minuterie ou un système de commande à distance (télécommande) séparé.
- L'appareil ne doit pas être utilisé encastré dans un meuble.
- **AVERTISSEMENT** : Ne réchauffez pas de liquides ou d'autres aliments dans des récipients fermés, car ceux-ci pourraient facilement exploser.

- Ne réchauffez pas d'œufs dans leur coquille ou d'œufs durs car ils pourraient exploser, même après le réchauffage.

Courant

Etant donné que l'appareil fonctionne au courant électrique, il existe un risque d'électrocution. Respectez impérativement les précautions suivantes :

- Ne raccordez l'appareil que directement à une prise à contact de protection installée de façon réglementaire. N'utilisez pas de rallonge ou de prise multiple.
- Utilisez l'appareil uniquement si la tension indiquée sur la plaque signalétique correspond à la tension de votre prise.
- Veillez à ne pas plier ni coincer le câble de raccordement et à ne pas mettre en contact l'appareil ou le câble de raccordement avec des sources de chaleur (p. ex. plaques chauffantes, flammes).
- Lorsque vous débranchez la fiche de la prise, tirez toujours directement sur la fiche de secteur. Ne portez pas l'appareil par le câble de raccordement.





- Ne plongez jamais l'appareil dans l'eau ou dans d'autres liquides. Ne le nettoyez pas sous le robinet et ne le placez pas dans le lave-vaisselle.
- Ne nettoyez pas l'appareil avec un nettoyeur à vapeur.
- Ne touchez jamais la fiche de secteur avec des mains mouillées.
- N'utilisez pas l'appareil en plein air.
- En cas de danger ou de défaut, débranchez immédiatement la fiche secteur de la prise. Pour cette raison, gardez toujours accessible la prise sur laquelle la fiche de l'appareil est branchée.
- Débranchez la fiche de la prise électrique avant de nettoyer l'appareil, d'en effectuer l'entretien, de le démonter ou de le monter.
- Ne dévissez jamais l'appareil pour l'ouvrir et ne procédez à aucune modification sur cet appareil.
- Même éteint, l'appareil reste sous tension tant que la fiche est insérée dans la prise électrique. L'appareil n'est séparé du secteur que lorsque la fiche secteur est débranchée.
- Débranchez la fiche secteur de la prise après chaque utilisation de l'appareil.

FR

Risque de brûlures

- Procédez avec soin lorsque vous sortez une boisson réchauffée au micro-ondes car une cuisson retardée (retard à l'ébullition) est toujours possible.
- Si vous réchauffez de la nourriture pour bébé ou un biberon, remuez-la ou secouez-le. Avant de nourrir l'enfant, vérifiez la température pour éviter les brûlures.

Risque d'incendie

- Installez l'appareil de telle manière qu'il soit à au moins 20 cm des parois et des autres objets qui l'entourent.
- N'utilisez jamais l'appareil quand il est vide.
- N'utilisez jamais l'appareil sans le support et le plateau tournant.
- Ne laissez jamais l'appareil sans surveillance quand il fonctionne. Cela vaut notamment pour les plats dans des récipients en plastique ou en papier car ces derniers pourraient prendre feu.
- N'utilisez pas l'appareil pour sécher de la nourriture ou des vêtements. Ils pourraient en effet s'enflammer.





- N'utilisez pas l'appareil pour réchauffer des bouillottes, des chaussons, des éponges, des chiffons humides ou autres. Ils pourraient s'enflammer, provoquer un incendie ou des blessures.
- N'utilisez pas l'appareil pour réchauffer des coussins remplis de graines, de noyaux de cerises ou de gel.
- Utilisez uniquement de la vaisselle compatible avec l'utilisation dans les fours à micro-ondes, ► „Choix de la vaisselle“ à la page 36. N'utilisez pas de récipients en métal ou avec des bords/décorations métalliques.
- Débranchez la fiche si l'appareil dégage de la fumée.

Danger dû aux micro-ondes

Les radiations émises par les four à micro-ondes entraînent des risques de brûlures.

- Ne retirez jamais le cache (plaque argentée sur la paroi intérieure droite) devant l'ouverture de sortie des micro-ondes dans le compartiment de cuisson.
- N'utilisez pas le four à micro-ondes avec la porte ouverte.

Manque d'hygiène

Une propreté insuffisante de l'appareil de cuisson peut entraîner la destruction de la surface, qui influence à son tour la durée de vie de l'appareil et peut entraîner des situations dangereuses.

L'hygiène insuffisante peut causer la formation de germes à l'intérieur de l'appareil.

- Nettoyez-le régulièrement.
- Essuyez le compartiment de cuisson, la porte et les joints de la porte avec un chiffon humide. Utilisez, le cas échéant, un produit de nettoyage non caustique et non décapant.
- Éliminez les restes de nourriture après chaque utilisation.
- Ne stockez pas de nourriture dans le compartiment de cuisson.

L'utilisation de produits de nettoyage incorrecte peut entraîner des risques pour la santé :

- utilisez exclusivement les produits et ustensiles de nettoyage décrits dans le présent mode d'emploi pour nettoyer votre appareil.



Dangers pour l'appareil

Une manipulation incorrecte de l'appareil peut entraîner des dommages matériels :

- Placez l'appareil sur une surface sèche, plane, antidérapante, résistant à la chaleur et qui ne réagit pas non plus avec les pieds de caoutchouc.
- Avant de ranger l'appareil, débranchez-le et laissez-le refroidir complètement.
- Ne couvrez pas les aérations d'air, car l'appareil pourrait surchauffer.

FR

En cas de défectuosité de l'appareil

Un appareil défectueux peut provoquer des dommages matériels et des blessures :



- **AVERTISSEMENT** : Si la porte ou les joints de la porte sont endommagés, vous ne devez pas utiliser l'appareil avant qu'il n'ait été réparé par une personne compétente.
- Avant chaque utilisation, vérifiez que l'appareil n'est pas endommagé. Si vous constatez des dégâts dus au transport, contactez immédiatement le revendeur auprès duquel vous avez acheté l'appareil.

- N'utilisez jamais un appareil défectueux. N'utilisez jamais un appareil qui est tombé.
- Si le câble de raccordement de l'appareil est endommagé, il doit être remplacé par le fabricant, par son service après-vente ou par une personne aux qualifications équivalentes afin d'éviter tout danger.
- **AVERTISSEMENT** : Toute personne non dûment formée prend un risque en procédant aux travaux de maintenance ou de réparation sur l'appareil exigeant le retrait d'un cache qui garantit la protection contre les radiations émises par le four à micro-ondes.
- L'appareil ne contient aucune pièce que vous pouvez réparer vous-même. Les réparations doivent être effectuées exclusivement par le SAV de SEVERIN (cf. ► « Centrales service-après-vente » à la page 159).

3 Caractéristiques techniques

Catégorie, type d'appareil	Four à micro-ondes MW 7770 Four à micro-ondes MW 7897 Four à micro-ondes MW 7899
Tension	230 V~
Fréquence nominale	50 Hz
Puissance de sortie du micro-ondes	700 W à 2450 MHz
Puissance	env. 1050/700 W (micro-ondes)
Dimensions (L x H x P)	435 mm x 345 mm x 254 mm
Poids	env. 10,3 kg
Compartment de cuisson	env. 20 l

Marquage

	Ne pas jeter avec les ordures ménagères !
	L'appareil satisfait aux directives de l'UE obligatoires pour le marquage CE.
	Protection I

Informations sur les fours à micro-ondes (groupe II, classe B selon EN 55011)

L'appareil génère des ondes électromagnétiques provoquant de fortes vibrations dans les molécules composant les plats, principalement les molécules d'eau. La chaleur est la conséquence de ces vibrations. C'est pour cette raison que les aliments très liquides se réchauffent plus vite que les aliments relativement secs. La vaisselle n'est réchauffée qu'indirectement par le biais des aliments.

Ce produit est un appareil ISM du groupe 2 classe B. Le groupe 2 comprend tous les appareils ISM (industriels, scientifiques et médicaux) dans lesquels un courant de radiofréquence est généré et/ou est utilisé pour le traitement de la matière sous forme d'émissions électromagnétiques, ainsi que les appareils d'électroérosion. La classe B concerne les appareils pour l'usage domestique ou les appareils raccordés aux réseaux électriques alimentant des bâtiments d'habitation.

4 Avant l'utilisation

1. Retirez tout film ou matériel d'emballage de l'appareil.
2. Nettoyez l'appareil, ► „Nettoyage et entretien“ à la page 38.
3. Placez l'appareil à un endroit remplissant les conditions suivantes :
 - à proximité d'une prise à contact de protection (fusible au moins 10 A)
 - horizontal et à l'abri des vibrations
 - résistant à la chaleur
 - à distance de surfaces ou objets chauffés ou inflammables (> 1 m)
 - à distance des parois (> 20 cm au-dessus, > 10 cm derrière, > 5 cm sur les côtés)
4. Branchez la fiche secteur à la prise.

FR

4.1 Insertion du plateau tournant

1. Appuyez sur le bouton d'ouverture pour ouvrir le micro-ondes.
2. Placez le support au milieu du compartiment de cuisson.
3. Installez le plateau tournant sur l'entraînement de telle manière qu'il s'enclenche dans les ergots de maintien.

4.2 Choix de la vaisselle

Les récipients ronds et transparents sont les mieux adaptés pour la préparation au micro-ondes.

Les micro-ondes ne peuvent pas pénétrer le métal. Par conséquent, n'utilisez pas de vaisselle avec des bords métalliques ou de récipients en métal. Utilisez exclusivement des récipients en plastique adapté aux micro-ondes ou en verre/céramique résistant à la chaleur.

5 Éléments de commande

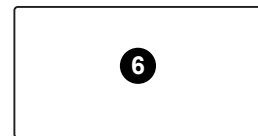
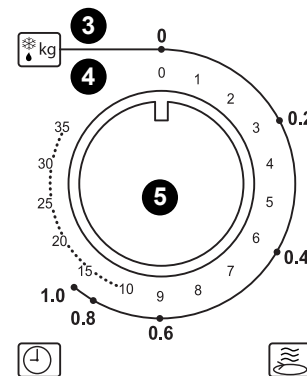
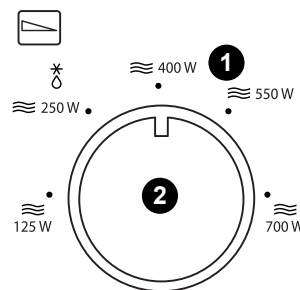

1	Graduation de puissance ; ❄️ : Fonction décongélation
2	Bouton de réglage de la puissance
3	Graduation pour la fonction décongélation (poids)
4	Graduation pour le temps de préparation
5	Bouton de réglage du temps de préparation/poids
6	Bouton d'ouverture



6 Préparation des plats



AVERTISSEMENT !

Risque d'incendie !

- Utilisez uniquement des récipients adaptés au micro-ondes, ► „Choix de la vaisselle“ à la page 36.



AVERTISSEMENT !

Risque de brûlure !

- Sortez prudemment les plats ou les liquides réchauffés du compartiment de cuisson car la chaleur du contenu pourrait avoir chauffé le récipient.
- Ne réchauffez pas de liquides ou d'autres aliments dans des récipients fermés, car ceux-ci pourraient facilement exploser.
- Procédez avec soin lorsque vous sortez une boisson réchauffée au micro-ondes car une cuisson retardée (retard à l'ébullition) est toujours possible.



CONSEIL

Vous pouvez interrompre la préparation à tout moment en ouvrant la porte.

6.1 Cuisson au four à micro-ondes



CONSEIL

Pour la préparation au micro-ondes, il est recommandé de placer la nourriture sous une cloche adaptée pour éviter qu'elle ne sèche.

1. Placez le plat à réchauffer dans un récipient adapté ► „Choix de la vaisselle“ à la page 36) sur le plateau tournant.
2. Fermez la porte.
3. Réglez le niveau de puissance souhaité à l'aide du bouton de réglage de la puissance.
4. Réglez la durée de cuisson/poids à l'aide du bouton de réglage du temps. Pour une durée inférieure à trois minutes, le bouton de réglage doit être tourné au-delà de ce temps, puis de nouveau sur la durée souhaitée.
 - La préparation démarre. Elle se termine quand le bouton de réglage du temps/poids affiche « 0 ».
5. Laissez les plats reposer quelques minutes pour que la chaleur se répartisse de façon homogène.

6.2 Décongélation de plats et de liquides

1. Placez le plat à décongeler dans un récipient adapté (► „Choix de la vaisselle“ à la page 36) sur le plateau tournant.
2. Fermez la porte.
3. Réglez la puissance sur 250 W ou .
4. Réglez le bouton de réglage du temps de préparation/poids sur le poids du plat/du liquide.
 - ➔ La décongélation démarre. Elle se termine quand le bouton de réglage du temps/poids affiche « 0 ».



CONSEIL

Pour que les plats/liquides soient décongelés de façon homogène, ouvrez la porte après la moitié du temps, remuez le plat ou le liquide et refermez la porte.

6.3 Suspendre/interrompre la préparation

Ouvrez la porte pour mettre la préparation en pause.

Refermez la porte pour reprendre la préparation.

Pour interrompre la préparation, tournez le bouton de réglage du temps/poids manuellement en position « 0 ».

7 Nettoyage et entretien



AVERTISSEMENT !

Risque de choc électrique !

- Débranchez la fiche de la prise électrique avant de nettoyer l'appareil.
- N'immergez pas l'appareil.

1. Assurez-vous que l'appareil n'est pas en service, qu'il a refroidi, que la fiche est débranchée et que le compartiment de cuisson est vide.
2. Retirez le plateau tournant et le support du compartiment de cuisson.
3. Essuyez le compartiment de cuisson et la porte avec un chiffon humide. En cas de fort encrassement, utilisez un produit de nettoyage non caustique et non décapant.
4. Nettoyez l'extérieur de l'appareil avec un chiffon humide.
5. Nettoyez le plateau tournant et le support avec de l'eau tiède additionnée de liquide vaisselle.
6. Laissez sécher tous les composants.
7. Réinsérez le support et le plateau tournant.



8 Dépannage

8.1 Résolution des pannes par l'utilisateur

**AVERTISSEMENT !**

Risque de blessures ! L'appareil ne contient aucune pièce que vous pouvez réparer vous-même.

- N'utilisez jamais un appareil défectueux.
- Ne réparez jamais vous-même l'appareil. En cas de défectuosité, contactez notre service après-vente (cf. ► « Centrales service-après-vente » à la page 159).

Avant de nous retourner l'appareil ou de contacter notre service après-vente, veuillez vérifier, en vous aidant du tableau ci-dessous, si vous ne pouvez pas résoudre vous-même le problème.

Panne	Cause	Remède
L'appareil ne se met pas en marche.	La fiche secteur n'est pas correctement branchée.	Branchez la fiche secteur à la prise.
La cuisson ne démarre pas.	La porte n'est pas bien fermée.	Fermez la porte.

Panne	Cause	Remède
Des étincelles apparaissent en cours de fonctionnement.	Vaisselle incorrecte.	Utilisez uniquement de la vaisselle adaptée aux fours à micro-ondes sans bords métalliques.
	Objets métalliques dans le compartiment de cuisson.	Ne placez aucun objet métallique dans le compartiment de cuisson pendant que le micro-ondes est en marche.
Le plateau tournant tourne de manière saccadée.	Le support et le fond du compartiment de cuisson sont encrassés.	Nettoyez le support et le fond du compartiment de cuisson, ► „Nettoyage et entretien” à la page 38.
Le plat/la boisson est trop froid/encore congelé.	La puissance est insuffisante.	Augmentez la puissance.
	Le temps de préparation est trop court.	Réglez un temps de préparation plus long.
Le plat/la boisson est trop chaud/brûlé.	La puissance est trop élevée.	Réduisez la puissance.
	Le temps de préparation est trop long.	Réglez un temps de préparation plus court.

FR

8.2 Accessoires et pièces détachées

Vous pouvez facilement commander des pièces détachées ou des accessoires sur notre site <http://www.severin.de>, à la rubrique « Service/pièces détachées ».





9 Stockage et élimination

Débranchez la fiche secteur et nettoyez l'appareil avant de l'entreposer ou de le mettre au rebut.



Les appareils sur lesquels figurent ce symbole ne doivent pas être jetés avec les ordures ménagères. Ils contiennent des matières premières précieuses, susceptibles d'être recyclées. En les mettant au rebut de manière conforme, vous contribuez à la protection de l'environnement et de la santé d'autrui.

Renseignez-vous auprès de votre administration communale ou de votre revendeur pour savoir où le mettre au rebut.

FR





1 Overzicht en leveringsomvang

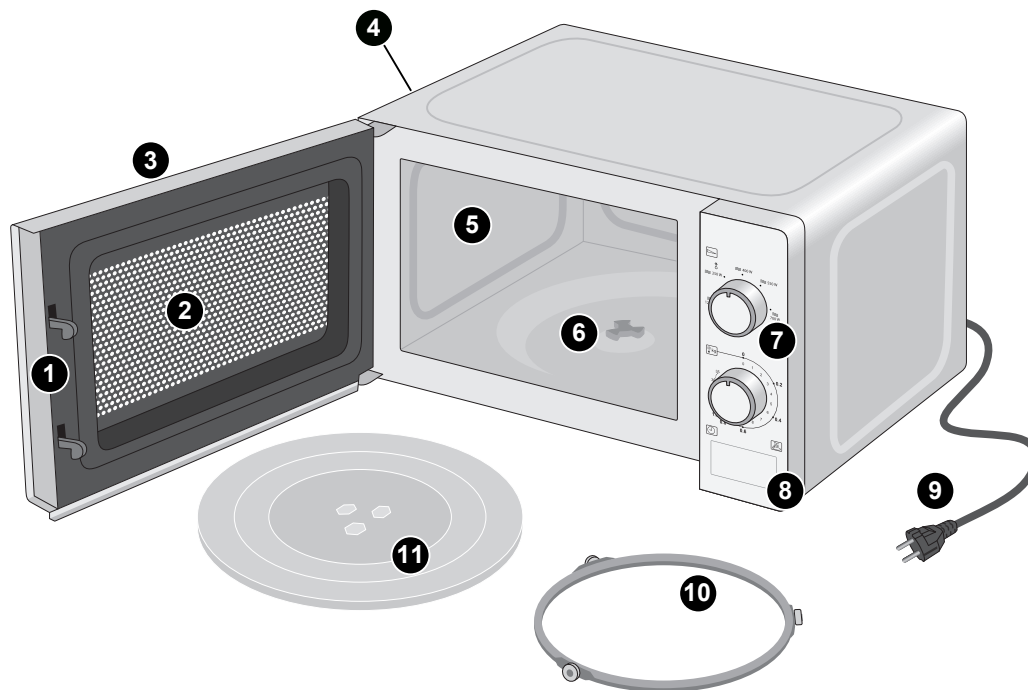

Pos.	Aanduiding/functie
1	Deurvergrendeling
2	Deurvenster
3	Deur
4	Ventilatie-openingen (afgedekt)
5	Gaar ruimte
6	Aandrijving
7	Bedieningspaneel, ► „Bedieningselementen“ op pagina 49
8	Deuropener
9	Netsnoer
10	Rolring
11	Draaischijf

NL

Abb. 1: Onderdelen van het apparaat





Inhoudsopgave

1	Overzicht en leveringsomvang.....	41
2	Voor uw veiligheid.....	43
3	Technische gegevens	48
4	Voor gebruik.....	49
4.1	Draaischijf plaatsen.....	49
4.2	Eet-/drinkgerei selecteren.....	49
5	Bedieningselementen	49
6	Maaltijden bereiden.....	50
6.1	Koken met microgolven	50
6.2	Maaltijden en dranken ontdooien.....	51
6.3	Bereiding pauzeren/afbreken.....	51
7	Reiniging en verzorging	51
8	Verhelpen van fouten.....	52
8.1	Problemen zelf verhelpen	52
8.2	Toebehoren en reserveonderdelen.....	52
9	Opslag en verwijdering	53

NL

Beste klant,

Wij wensen u veel plezier met dit kwaliteitsproduct van SEVERIN en willen u hartelijk bedanken voor uw vertrouwen.

Het merk SEVERIN staat al meer dan 120 jaar voor bestendigheid, Duitse kwaliteit en ontwikkelingskracht. Elk apparaat werd zorgvuldig geproduceerd en gecontroleerd.

Met de spreekwoordelijke Sauerlandse grondigheid, nauwkeurigheid en eerlijkheid overtuigt de familie-onderneming uit Sundern sinds de oprichting in 1892 met innovatieve producten klanten over de hele wereld.

In de acht productgroepen Koffie, Ontbijt, Keuken, BBQ, Huishouden, Floorcare, Personal Care en Koelen & Invriezen biedt SEVERIN met meer dan 250 producten een uitgebreid assortiment elektrische kleine apparatuur. Voor elke gelegenheid het juiste product!

Leer de vele producten van SEVERIN kennen en bezoek ons op **www.severin.de** of **www.severin.com**.

Uw SEVERIN-team



2 Voor uw veiligheid

Gebruiksaanwijzing in acht nemen

Lees de gebruiksaanwijzing volledig door, voordat u het apparaat gebruikt. Bewaar de gebruiksaanwijzing goed. Indien u het apparaat aan derden geeft, geef dan ook de gebruiksaanwijzing mee.

Het niet in acht nemen van de gebruiksaanwijzing kan tot zwaar letsel of schade aan het apparaat leiden.

Belangrijke opmerkingen voor uw veiligheid zijn buiten dit hoofdstuk speciaal aangeduid. Neem deze opmerkingen beslist in acht om ongevallen en schade aan het apparaat te voorkomen:



WAARSCHUWING!

Duidt opmerkingen aan, waarbij letselgevaar of levensgevaar bestaat als deze niet in acht worden genomen.



LET OP!

Duidt opmerkingen aan, waarbij gevaar voor materiële schade bestaat als deze niet in acht worden genomen.



TIP

Legt de nadruk op tips en andere nuttige informatie.

Gevaren voor bepaalde personen

Voor bepaalde mensen bestaat verhoogd letselgevaar:

- Dit apparaat mag door kinderen vanaf 8 jaar en ouder alsmede door personen met beperkte fysieke, sensorische of geestelijke capaciteiten of gebrek aan ervaring en/of gebrek aan kennis gebruikt worden. Voorwaarde hiervoor is dat er toezicht op hen gehouden wordt of dat ze over het veilige gebruik van het apparaat geïnstrueerd werden en de bijbehorende gevaren hebben begrepen.
- Kinderen mogen niet met het apparaat spelen.
- Kinderen mogen het apparaat niet zonder toezicht reinigen of onderhouden.
- Houd kinderen weg van verpakkingsmateriaal. Er bestaat verstikkingsgevaar.
- Personen met een sensibiliteitsstoornis, in het bijzonder verminderde gevoeligheid voor temperatuurverschillen, moeten bij het gebruik van dit apparaat bijzonder voorzichtig zijn.



Correct gebruik

Het apparaat is uitsluitend bedoeld voor het opwarmen en ontdooien van maaltijden en dranken. Elk ander gebruik geldt als verkeerd gebruik en kan leiden tot lichamelijk letsel of materiële schade.

- Het apparaat is bedoeld voor gebruik in huishouden en dergelijke omgevingen, zoals:
 - in keukens voor werknemers in winkels, kantoren en andere bedrijfssectoren;
 - in landbouwbedrijven;
 - door klanten in hotels, motels en andere accommodaties;
 - in bed-and-breakfasts.
- Het apparaat is er niet voor bedoeld, om gebruikt te worden met een tijdschakelklok of een afzonderlijk afstandsbedieningssysteem (afstandsbediening).
- Het apparaat mag niet in een inbouwmeubel geplaatst worden.
- **WAARSCHUWING:** Verwarm geen dranken of andere voedingsmiddelen in afgesloten verpakkingen, omdat deze eenvoudig kunnen exploderen.

- Verwarm geen eieren met schaal of hele, hardgekookte eieren met het apparaat, omdat ze kunnen exploderen, zelfs als de verwarming door microgolven beëindigd is.

Stroom

Omdat het apparaat met elektrische stroom bediend wordt, bestaat het gevaar van een stroomstoot. Neem in ieder geval de volgende voorzorgsmaatregelen:

- Sluit het apparaat alleen direct op een volgens de voorschriften geïnstalleerd veiligheidsstopcontact aan. Gebruik geen verlengsnoeren of stekkerdozen.
- Gebruik het apparaat alleen, wanneer de op het typeplaatje aangegeven spanning met de spanning van uw stopcontact overeenkomt.
- Let erop dat het netsnoer niet geknikt of geklemd wordt en dat het netsnoer en het apparaat niet met warmtebronnen (bijv. kookplaten, vuur) in aanraking komen.
- Als u de netstekker uit het stopcontact trekt, trek dan altijd direct aan de netstekker. Draag het apparaat niet aan het netsnoer.





- Dompel het apparaat nooit in water of andere vloeistoffen, reinig het niet onder stromend water en zet het niet in de vaatwasser.
- Reinig het apparaat niet met een stoomreiniger.
- Raak de netstekker nooit met natte handen aan.
- Gebruik het apparaat niet in de buitenlucht.
- Trek in geval van gevaar of in geval van een defect onmiddellijk de netstekker uit het stopcontact. Houd daarom het stopcontact waarin de netstekker van het apparaat zit altijd goed toegankelijk.
- Trek de netstekker uit het stopcontact, voordat u het apparaat reinigt, verzorgt, uit elkaar haalt of in elkaar zet.
- Schroef het apparaat nooit los en voer geen technische veranderingen uit.
- Ook bij een uitgeschakeld apparaat is er in het apparaat spanning aanwezig, zolang de netstekker in het stopcontact zit. Het apparaat is alleen van het stroomnet gescheiden, als de netstekker uit het stopcontact getrokken is.
- Trek na elk gebruik de netstekker uit het stopcontact.

Verbrandingsgevaar

- Neem met microgolven verwarmde dranken voorzichtig uit de gaarruimte, omdat er vertraagd uitbrekend koken (kookvertraging) kan ontstaan.
- Roer met microgolven verwarmde babyvoeding om of schud deze. Controleer voor opeten of opdrinken de temperatuur, om verbrandingen te voorkomen.

Brandgevaar

- Plaats het apparaat zo, dat de bovenkant minimaal 20 cm verwijderd is van muren en andere objecten.
- Gebruik het apparaat niet als het leeg is.
- Gebruik het apparaat niet zonder geplaatste rolring en draaischijf.
- Laat het apparaat tijdens gebruik niet onbeheerd. Dit geldt met name, als u maaltijden in kunststof- of papieren verpakkingen verwarmt, omdat deze kunnen ontbranden.
- Gebruik het apparaat niet voor het drogen van levensmiddelen of kleding. Deze zouden kunnen ontbranden.



- Gebruik het apparaat niet voor het verwarmen van verwarmingskussens, pantoffels, sponzen, vochtige poetsdoeken e.d. Dit kan leiden tot ontbrandingen, brand en letsel.
- Gebruik het apparaat niet voor het verwarmen van kussens, die met korrels, kersenpitten of geld gevuld zijn.
- Gebruik alleen eet- en drinkgerei, dat geschikt is voor magnetrongebruik, ► „Eet-/drinkgerei selecteren“ op pagina 49. Gebruik geen metalen verpakkingen of eet- en drinkgerei met metalen randen/versiersels.
- Trek de netstekker uit het stopcontact, als er rook uit het apparaat komt.

NL

Gevaar door microgolven

Door microgolfstralen ontstaan er verbrandingsgevaaren.

- Verwijder de afdekking (zilveren plaat aan de rechter binnenwand) voor de magnetronuitlaatopening in de gaarruimte niet.
- Gebruik de magnetron niet met geopende deur.

Gebrekkige hygiëne

Gebrekkige reinheid van het kookapparaat kan leiden tot onherstelbare beschadiging van het oppervlak, dat op zijn beurt de gebruiksduur beïnvloedt en mogelijk tot gevaarlijke situaties leidt.

Door gebrekkige hygiëne kunnen kiemen zich in het apparaat vormen.

- Reinig het apparaat regelmatig.
- Veeg de gaarruimte, de deur en de deurafdichtingen af met een vochtige doek. Gebruik evt. een niet-bijtend, niet-schurend reinigingsmiddel.
- Verwijder voedingsmiddelresten na elk gebruik.
- Bewaar geen levensmiddelen in de gaarruimte.

Het gebruik van verkeerde reinigingsmiddelen zorgt voor gezondheidsrisico's:

- Gebruik uitsluitend de in deze gebruiksaanwijzing beschreven reinigingsmiddelen en -gereedschappen voor de reiniging van uw apparaat.





Gevaren voor het apparaat

Door verkeerde hantering van het apparaat kan schade ontstaan:

- Plaats het apparaat op een droog, effen, antislip, hittebestendig oppervlak, dat bovendien niet met de rubberen voeten reageert.
- Voordat u het apparaat opbergt, moet de netstekker uit het stopcontact getrokken worden en moet het apparaat helemaal afgekoeld zijn.
- Dek de ventilatie-openingen niet af, omdat het apparaat anders oververhit raakt.

Bij defect apparaat



Een defect apparaat kan tot materiële schade en letsel leiden:

- **WAARSCHUWING:** Als de deur of de deurafdichtingen beschadigd zijn, mag het kookapparaat niet gebruikt worden, voordat het door een daarvoor opgeleide persoon gerepareerd is.

- Controleer het apparaat voor elk gebruik op schade. Indien u transportschade vaststelt, neem dan direct contact op met de dealer waarbij u het apparaat gekocht heeft.
- Gebruik nooit een defect apparaat. Gebruik nooit een apparaat dat gevallen is.
- Als het netsnoer van het apparaat beschadigd is, moet het door de fabrikant of diens klantenservice of een soortgelijk gekwalificeerde persoon vervangen worden, om gevaren te voorkomen.
- **WAARSCHUWING:** Het is gevaarlijk voor alle andere personen, behalve voor een daarvoor opgeleide persoon, om onderhouds- of reparatiewerkzaamheden uit te voeren, waarvoor een afdekking verwijderd moet worden die zorgt voor de bescherming tegen straalbelasting door microgolvenenergie.
- Het apparaat bevat geen onderdelen die u zelf kunt repareren. Reparaties mogen uitsluitend door de SEVERIN-service uitgevoerd worden (zie ► "Klanten-servicecentra" op pagina 159).



3 Technische gegevens

Soort apparaat, type apparaat	Magnetron MW 7770 Magnetron MW 7897 Magnetron MW 7899
Spanning	230 V~
Nominale frequentie	50 Hz
Uitgangsvermogen magnetron	700 W bij 2450 MHz
Vermogen	ca. 1050/700 W (magnetron)
Afmetingen (B x H x D)	435 mm x 345 mm x 254 mm
Gewicht	ca. 10,3 kg
Gaarruimte	ca. 20 l
Aanduiding	
	Niet als huisvuil verwijderen!
	Het apparaat voldoet aan de EU-richtlijnen, die bindend zijn voor de CE-markering.
	Beschermingsklasse I

Informatie over magnetrons (groep II, klasse B volgens EN 55011)

In het apparaat worden elektromagnetische golven gegenereerd, die zorgen voor sterke schommelingen van de moleculen, hoofdzakelijk watermoleculen, in de maaltijden. Door deze schommelingen ontstaat warmte. Levensmiddelen met een hoog vloeistofgehalte worden daarom sneller verwarmd dan relatief droge levensmiddelen. Het eet- en drinkgerei wordt alleen indirect door de maaltijd of drank meeverwarmd.

Dit product is een ISM-apparaat van de groep 2 klasse B. Tot groep 2 behoren alle ISM-apparaten (industriële, wetenschappelijke, medische), waarin radiofrequentie-energie ontstaat en/of in de vorm van elektromagnetische uitstraling voor bewerking van materiaal gebruikt wordt, alsmede elektro-erosieapparaten. Klasse B zijn apparaten voor huishoudelijk gebruik of apparaten op stroomnetten, die woongebouwen van stroom voorzien.



4 Voor gebruik

1. Verwijder alle folies en verpakkingsmateriaal van het apparaat.
2. Reinig het apparaat, ► „Reiniging en verzorging“ op pagina 51.
3. Plaats het apparaat op een locatie, die aan de volgende voorwaarden voldoet:
 - in de buurt van een veiligheidswandcontactdoos (beveiliging min. 10 A)
 - horizontaal en trillingsvrij
 - hittebestendig
 - op afstand van verwarmde of brandbare oppervlakken, voorwerpen (> 1 m)
 - op afstand van muren (> 20 cm boven, > 10 cm achter, > 5 cm aan de zijkanten)
4. Steek de netstekker in het stopcontact.

4.1 Draaischijf plaatsen

1. Druk op de deuropener, om de magnetron te openen.
2. Plaats de rolring in het midden in de gaarruimte.
3. Plaats de draaischijf zo op de aandrijving in de binnenruimte, dat de bevestigingsneuzen in elkaar grijpen.

4.2 Eet-/drinkerei selecteren

Voor de bereiding in de magnetron zijn ronde, transparante verpakkingen het meest geschikt.

Microgolven kunnen niet door metaal dringen. Gebruik daarom geen eet-/drinkerei met metalen randen of metalen verpakkingen. Gebruik uitsluitend verpakkingen van magnetrongeschikt kunststof of hittebestendig glas/hittebestendig keramiek.

5 Bedieningselementen

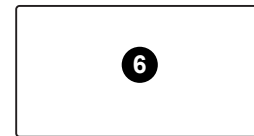
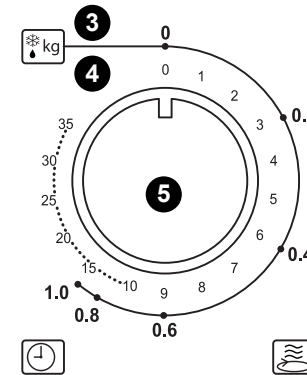
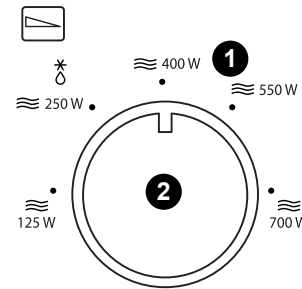

1	Schaal voor het vermogen; * : Ontdooifunctie
2	Draairegelaar Vermogen
3	Schaal voor de ontdooifunctie (gewicht)
4	Schaal voor de bereidingsduur
5	Draairegelaar Bereidingsduur/gewicht
6	Deuropener



6 Maaltijden bereiden



WAARSCHUWING!

Brandgevaar!

- Gebruik alleen magnetrongeschikte verpakkingen, ► „Eet-/drinkerei selecteren“ op pagina 49.



WAARSCHUWING!

Verbrandingsgevaar!

- Neem de verwarmde gerechten of dranken voorzichtig uit de gaaruimte, omdat de verpakkingen door de hete inhoud mogelijk warm zijn geworden.
- Verwarm geen dranken of andere voedingsmiddelen in afgesloten verpakkingen, omdat deze eenvoudig kunnen exploderen.
- Neem met microgolven verwarmde dranken voorzichtig uit de gaaruimte, omdat er vertraagd uitbrekend koken (kookvertraging) kan ontstaan.



TIP

U kunt de bereiding altijd pauzeren, door de deur te openen.

6.1 Koken met microgolven



TIP

Bij de bereiding met microgolven moet u het eten met een daarvoor bedoelde kap afdekken, zodat het niet uitdroogt.

1. Plaats de te verwarmen maaltijd in een magnetrongeschikte verpakking (► „Eet-/drinkerei selecteren“ op pagina 49) op de draaischijf.
2. Sluit de deur.
3. Draai de draairegelaar Vermogen op het gewenste vermogen.
4. Draai de draairegelaar Bereidingsduur/gewicht, om de gewenste bereidingsduur in te stellen. Bij een bereidingsduur korter dan drie minuten moet de regelaar eerst over deze tijd en dan weer teruggedraaid worden.
 - ➡ De bereiding start. De bereiding eindigt als de draairegelaar Bereidingsduur/gewicht op “0” staat.
5. Laat de maaltijd nog enkele minuten staan, zodat de warmte zich gelijkmatig in de maaltijd kan verdelen.



6.2 Maaltijden en dranken ontdoeien

1. Plaats de te ontdoeien maaltijd in een magnetrongeschikte verpakking (► „Eet-/drinkgerei selecteren“ op pagina 49) op de draaischijf.
2. Sluit de deur.
3. Draai de draairegelaar Vermogen op 250 W resp. ☼.
4. Draai de draairegelaar Bereidingsduur/gewicht op het gewicht van de maaltijd/drank.
 - ➔ De magnetron begint met het ontdoeien. Het ontdoeien eindigt als de draairegelaar Bereidingsduur/gewicht op “0” staat.



TIP

Voor een gelijkmatige ontdooiing van de maaltijd/drank, moet na de helft van de bereidingsduur de deur geopend worden en moet de maaltijd of drank omgedraaid, resp. geroerd worden en moet de deur weer gesloten worden.

6.3 Bereiding pauzeren/afbreken

Open de deur, om de bereiding te pauzeren.

Sluit de deur weer, om de bereiding voort te zetten.

Draai de draairegelaar Bereidingstijd/gewicht met de hand naar “0”, om de bereiding af te breken.

7 Reiniging en verzorging



WAARSCHUWING!

Gevaar voor elektrische schok!

- Trek de netstekker uit het stopcontact, voordat u het apparaat reinigt.
- Dompel het apparaat niet in water.

1. Zorg ervoor, dat het apparaat niet in bedrijf en afgekoeld is, de stekker uit het stopcontact getrokken is en de gaarruimte leeg is.
2. Neem de draaischijf en de rolring uit de gaarruimte.
3. Veeg de gaarruimte en de deur af met een vochtige doek. Gebruik bij sterke verontreinigingen een niet-bijtend, niet-schurend reinigingsmiddel.
4. Reinig de behuizing van het apparaat met een vochtige doek.
5. Reinig de draaischijf en de rolring in warm, met spoelmiddel vermengd water.
6. Laat alle componenten drogen.
7. Plaats de rolring en de draaischijf weer terug.

8 Verhelpen van fouten

8.1 Problemen zelf verhelpen



WAARSCHUWING!

Letselgevaar! Het apparaat bevat geen onderdelen die u zelf kunt repareren.

- Gebruik nooit een defect apparaat!
- Repareer het apparaat nooit zelf! Neem bij een defect contact op met onze service (zie ► "Klantenservicecentra" op pagina 159).

NL

Voordat u het apparaat opstuurt of contact opneemt met onze service, moet u aan de hand van de volgende tabel controleren, of u het probleem zelf kunt verhelpen.

Probleem	Oorzaak	Oplossing
Het apparaat wordt niet ingeschakeld.	Netstekker zit niet goed in het stopcontact.	Steek de netstekker in het stopcontact.
Het gaarproces start niet.	Deur niet goed gesloten.	Sluit de deur.
Tijdens het bedrijf ontstaan vonken.	Verkeerd eet-/drinkgerei.	Gebruik alleen magnetrongeschikt eet-/drinkgerei zonder metalen sierranden.
	Metalen voorwerpen in de gaarruimte.	Plaats geen metalen voorwerpen in de gaarruimte, als u met microgolven kookt.

Probleem	Oorzaak	Oplossing
Draaischijf draait schokkerig.	Rolring en bodem van de gaarruimte verontreinigd.	Reinig de rolring en bodem van de gaarruimte, ► „Reiniging en verzorging“ op pagina 51.
Maaltijd/drank is te koud/ niet goed gegaard.	Vermogen te laag.	Verhoog het vermogen.
	Bereidingstijd te kort.	Stel een langere bereidingstijd in.
Maaltijd/drank is te heet/ verbrand.	Vermogen te hoog.	Verlaag het vermogen.
	Bereidingstijd te lang.	Stel een kortere bereidingstijd in.

8.2 Toebehoren en reserveonderdelen

Reserveonderdelen of toebehoren kunt u eenvoudig bestellen via onze homepage <http://www.severin.de> in het menu "Service / Reserveonderdelen-shop".



9 Opslag en verwijdering

Trek de netstekker uit het stopcontact en reinig het apparaat, voordat u het opslaat of verwijdert.



Apparaten die met dit symbool zijn aangeduid, moeten gescheiden van het huisvuil worden verwijderd. Deze apparaten bevatten waardevolle materialen die gerecycled kunnen worden. Een correcte verwijdering beschermt het milieu en de gezondheid van de medemens.



Uw gemeenteadministratie resp. uw dealer geeft informatie over de correcte verwijdering.



1 Vista general y volumen de suministro

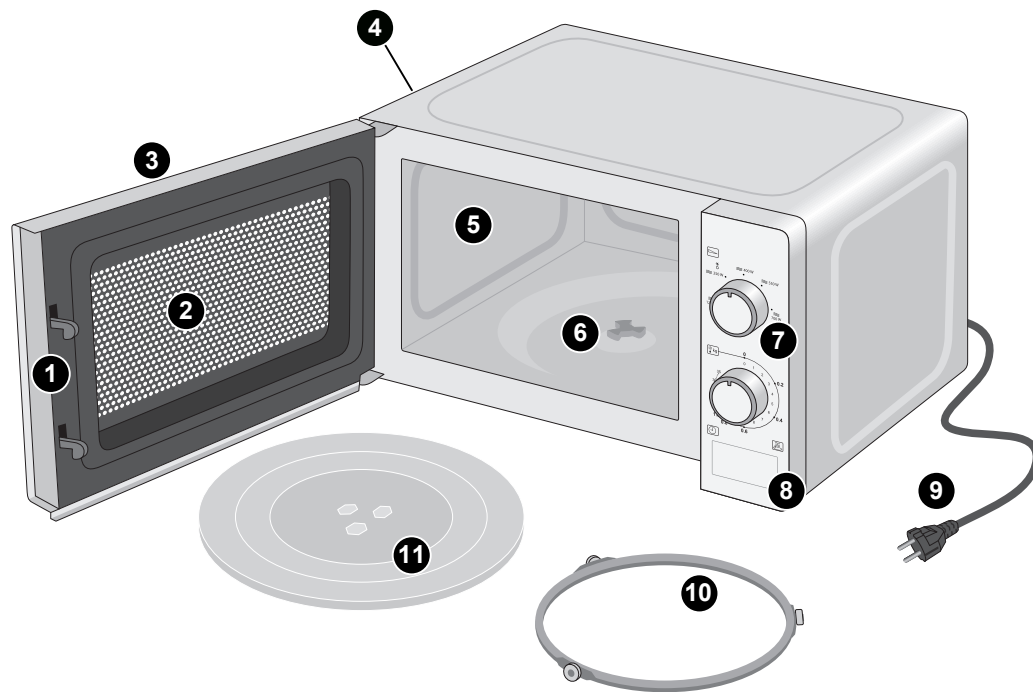

Pos.	Designación/función
1	Bloqueo de puerta
2	Ventana de puerta
3	Puerta
4	Aberturas de ventilación (cubiertas)
5	Zona de cocción
6	Accionamiento
7	Panel de mando, ▶ „Elementos de mando“ en la página 62
8	Apertura de puerta
9	Cable de alimentación
10	Aro rodante
11	Plato giratorio

Abb. 1: Partes del aparato



Índice

1	Vista general y volumen de suministro	54
2	Para su propia seguridad.....	56
3	Datos técnicos	61
4	Antes del uso	62
4.1	Colocación del plato giratorio.....	62
4.2	Cómo elegir la vajilla correcta.....	62
5	Elementos de mando	62
6	Cocción de alimentos.....	63
6.1	Cocinar con el microondas	63
6.2	Descongelar alimentos y líquidos	64
6.3	Pausar/cancelar la cocción.....	64
7	Limpieza y conservación.....	64
8	Eliminación de fallos	65
8.1	Cómo eliminar problemas uno mismo	65
8.2	Accesorios y piezas de recambio	65
9	Almacenamiento y eliminación	66

Apreciada compradora, apreciado comprador,

deseamos que disfrute con este producto de calidad de SEVERIN y le agradecemos su confianza.

Desde hace más de 120 años la marca SEVERIN es sinónimo de solidez, calidad alemana y fuerza renovadora. Cada aparato se fabrica y comprueba con el máximo cuidado.

Con la proverbial minuciosidad, precisión y honestidad de los habitantes de Sauerland, esta empresa familiar de Sundern convence a los clientes de todo el mundo desde su fundación en 1892 por sus innovadores productos.

En sus ocho grupos de productos: café, desayuno, cocina, barbacoa, cuidado del hogar, Floorcare, Personal Care y refrigeración, SEVERIN ofrece una gama completa de pequeños electrodomésticos con más de 250 productos. ¡El producto adecuado para cada ocasión!

Conozca la variedad de productos SEVERIN y visítenos en www.severin.de o www.severin.com.

Su equipo SEVERIN

ES

2 Para su propia seguridad

Observe el manual de instrucciones

Lea el manual de instrucciones por completo antes de utilizar el aparato. Guarde bien el manual de instrucciones. Si entrega el aparato a otras personas, no olvide adjuntar el manual de instrucciones.

La no observancia de estas instrucciones puede provocar graves lesiones o daños materiales en el aparato.

Fuera de este capítulo, las indicaciones relevantes para su seguridad están identificadas de forma especial. Obsérvelas siempre para evitar accidentes y daños en el aparato:



¡ADVERTENCIA!

Identifica aquellas indicaciones cuya no observancia deriva en riesgo de lesión o muerte.



¡CUIDADO!

Identifica aquellas indicaciones cuya no observancia deriva en riesgo de daños materiales.



CONSEJO

Realza consejos e información útil.

Peligros para determinadas personas

Existe riesgo de lesiones elevado para determinados grupos de personas:

- Este aparato puede ser utilizado por niños a partir de 8 años, así como por personas con capacidades físicas, sensoriales o espirituales reducidas o con falta de experiencia y/o conocimientos. Para ello es necesario que estén supervisadas o hayan sido instruidas sobre el uso seguro del aparato y hayan comprendido los peligros resultantes.
- El aparato no es un juguete para los niños.
- Los niños no pueden limpiar ni mantener el aparato sin supervisión.
- Mantenga el material de embalaje fuera del alcance de los niños.
Existe riesgo de asfixia.
- Las personas con trastornos de la sensibilidad, especialmente sensibilidad reducida a las diferencias de temperatura, deben ser especialmente cuidadosas al utilizar este aparato.



Uso correcto

El aparato está destinado exclusivamente al calentamiento y la descongelación de alimentos y bebidas. Cualquier uso distinto se considera no conforme al previsto y puede provocar daños personales o materiales.

- El aparato está destinado a ser utilizado en un entorno doméstico o similar, por ejemplo, en oficinas.
 - en la cocina de un comercio, oficina, etc. para el uso por parte de los empleados;
 - en granjas;
 - en hoteles, moteles y otros complejos residenciales para el uso por parte de los clientes;
 - en alojamientos con desayuno.
- El aparato no está destinado a funcionar con un temporizador o un sistema separado de acción remota (mando a distancia).
- El aparato debe utilizarse en muebles empotrados.
- **ADVERTENCIA:** No caliente líquidos ni otros alimentos en recipientes cerrados, ya que pueden explotar fácilmente.

- No caliente huevos con cáscara ni huevos enteros y cocidos, ya que pueden explotar, incluso aunque el calentamiento por microondas no haya concluido.

Corriente

Dado que el aparato funciona con corriente eléctrica, existe riesgo de choque eléctrico. Observe siempre las siguientes medidas de precaución:

- Conecte el aparato siempre directamente a una toma de corriente con contacto de protección e instalada correctamente. No utilice cables de prolongación ni tomas múltiples.
- Utilice el aparato solo si la tensión indicada en la placa de características coincide con la tensión de la toma de corriente.
- Asegúrese de que el cable de alimentación no queda doblado ni aprisionado, y que ni él ni el aparato entran en contacto con fuentes de calor (p. ej. placas de cocción, fuego).
- Cuando desenchufe el conector de la red, tire siempre por el conector. No mueva el aparato por el cable de alimentación.





- No sumerja el aparato nunca en agua ni otros líquidos y no lo lave bajo el agua corriente ni en el lavavajillas.
- No limpie el aparato con un limpiador de vapor.
- No agarre nunca el conector de red con las manos mojadas.
- No utilice el aparato al aire libre.
- En caso de peligro o defecto, desenchufe el conector inmediatamente de la toma de corriente. Por eso es importante que la toma de corriente en la que se enchufa el aparato resulte siempre fácilmente accesible.
- Desenchufe el cable de alimentación de la toma de corriente antes de limpiar, mantener, montar o desmontar el aparato.
- No abra nunca el aparato ni realice ninguna modificación técnica en el mismo.
- Incluso con el aparato apagado, continúa habiendo tensión en su interior mientras el cable de alimentación esté enchufado a la toma de corriente. El aparato no estará separado de la alimentación hasta haber extraído el conector de red.
- Extraiga el enchufe de la toma de corriente después de cada uso.

ES

Peligro de quemaduras y escaldaduras

- Retire las bebidas calentadas con microondas cuidadosamente de la zona de cocción, ya que puede producirse una cocción retardada (retardo de ebullición).
- Remueva o agite los alimentos de bebé calentados con microondas. Para evitar quemaduras, compruebe la temperatura antes de consumir los alimentos.

Peligro de incendio

- Emplace el aparato de tal forma que la parte superior quede separada como mínimo 20 cm de paredes y otros objetos.
- No haga funcionar el aparato vacío.
- No haga funcionar el aparato sin el aro deslizante ni el plato giratorio colocados.
- No deje el aparato sin supervisión mientras está en funcionamiento. Esta medida es especialmente importante si calienta alimentos en recipientes de plástico o papel, ya que pueden inflamarse.
- No utilice el aparato para secar alimentos o ropa. Podría producirse una combustión espontánea.





- No utilice el aparato para calentar cojines de calor, zapatillas de casa, esponjas, paños de limpieza húmedos y similares. Eso podría derivar en incendio, fuego y lesiones.
- No utilice el aparato para calentar cojines rellenos de granos, huesos de cereza o gel.
- Utilice únicamente vajilla adecuada para el uso con aparatos microondas, ► „Cómo elegir la vajilla correcta“ en la página 62. No utilice recipientes de metal ni vajilla con bordes o incrustaciones metálicas.
- Desenchufe el conector de red cuando el aparato desprenda humo.

Peligros por microondas

De los rayos microondas deriva peligro de quemaduras.

- No retire la cubierta (placa plateada situada en la pared interior derecha) de la salida de microondas de la zona de cocción.
- No haga funcionar el microondas con la puerta abierta.

Falta de higiene

La falta de limpieza del aparato de cocción puede provocar la destrucción de la superficie, lo que por su parte afecta a la duración de uso y, posiblemente, a situaciones peligrosas.

La falta de higiene puede provocar la formación de gérmenes en el aparato.

- Limpie el aparato regularmente.
- Limpie la zona de cocción, la puerta y las juntas de la puerta con un paño húmedo. Dado el caso, utilice un producto de limpieza no corrosivo ni abrasivo.
- Elimine los restos de alimentos después de cada uso.
- No guarde alimentos en la zona de cocción.

El uso de productos de limpieza incorrectos alberga riesgos para la salud:

- Para la limpieza del aparato utilice únicamente los productos de limpieza y utensilios descritos en el presente manual de instrucciones.





Peligros para el aparato

La manipulación indebida del aparato puede derivar en daños:

- Coloque el aparato sobre una superficie seca, plana, antideslizante y resistente al calor que no haga reacción con los soportes de goma.
- Antes de guardar el aparato, extraiga el conector de red y deje que se enfríe por completo.
- No cubra las aberturas de ventilación, ya que de lo contrario el aparato se sobrecalienta.

ES

Si el aparato tiene un defecto

Un aparato defectuoso puede provocar daños materiales y lesiones:



- **ADVERTENCIA:** Si la puerta o las juntas de la puerta están dañadas no se puede utilizar el aparato sin haber sido reparado por una persona con la formación debida.
- Antes de cada uso, compruebe si el aparato presenta algún defecto. Si detecta algún daño sufrido por el transporte, dirijase inmediatamente al distribuidor en el que ha adquirido el aparato.

- No utilice nunca el aparato si está defectuoso. No utilice nunca el aparato si se ha caído.
- Si el cable de alimentación del aparato sufre algún deterioro, debe ser sustituido por el fabricante o su servicio técnico o una persona cualificada para evitar riesgos.
- **ADVERTENCIA:** Es peligroso para todos los demás, excepto para una persona formada para ello, realizar trabajos de mantenimiento o reparación que requieran la retirada de una cubierta que garantiza la protección contra cargas de rayos por energía de microondas.
- El aparato no contiene ninguna pieza que pueda reparar Ud. mismo. Las reparaciones deben ser realizadas exclusivamente por el servicio técnico de SEVERIN (véase ► “Oficinas centrales del servicio” en la página 159).





3 Datos técnicos

Tipo de aparato, modelo	Microondas MW 7770 Microondas MW 7897 Microondas MW 7899
Tensión	230 V~
Frecuencia nominal	50 Hz
Potencia de salida de las microondas	700 W a 2450 MHz
Potencia	aprox. 1050/700 W (microondas)
Dimensiones (An x Al x P)	435 mm x 345 mm x 254 mm
Peso	Aprox. 10,3 kg
Zona de cocción	aprox. 20 l
Marcado	
	No desechar con los residuos domésticos
	El aparato cumple las directivas UE relativas al marcado CE.
	Clase de protección I

Información sobre hornos microondas (grupo II, clase B según EN 55011)

En el aparato se generan ondas electromagnéticas que provocan fuertes oscilaciones en las moléculas contenidas en los alimentos, principalmente moléculas de agua. Estas oscilaciones generan calor. Por ello, los alimentos con un elevado contenido líquido se calientan más rápidamente que los alimentos más secos. El plato solo se calienta indirectamente a través del alimento.

Este producto es un aparato ISM del grupo 2 clase B. El grupo 2 engloba todos los aparatos ISM (industriales, científicos y médicos), en los que se genera energía por radiofrecuencia y/o se utiliza en forma de radiación electromagnética para el tratamiento de material, así como en los aparatos de mecanizado por descargas eléctricas. La clase B está compuesta por aparatos para el uso doméstico o aparatos conectados a redes de alimentación eléctrica que alimentan edificios residenciales.

ES

4 Antes del uso

1. Elimine todas las láminas y todo el material de embalaje del aparato.
2. Limpie el aparato, ► „Limpieza y conservación“ en la página 64.
3. Emplace el aparato en un lugar que cumpla las siguientes condiciones:
 - en la proximidad de una toma de contacto con protección (fusible mín. 10 A)
 - sea horizontal y libre de sacudidas
 - sea resistente al calor
 - alejada de superficies u objetos calentados o combustibles (> 1 m)
 - alejado de paredes (> 20 cm arriba, > 10 cm detrás, > 5 cm por los lados)
4. Enchufe el conector en la toma de corriente.

4.1 Colocación del plato giratorio

1. Pulse la apertura de puerta para abrir el microondas.
2. Coloque el aro deslizante en el centro de la zona de cocción.
3. Coloque el plato giratorio sobre el accionamiento en el interior de forma que las pestañas de retención engranen.

4.2 Cómo elegir la vajilla correcta

Para la cocción en el microondas hay que utilizar preferentemente recipientes transparentes.

Los microondas no pueden penetrar en el metal. Por ello no se pueden utilizar vajillas con bordes metálicos ni recipientes de metal. Utilice exclusivamente recipientes de plástico aptos para microondas o cristal o cerámica resistentes al calor.

5 Elementos de mando

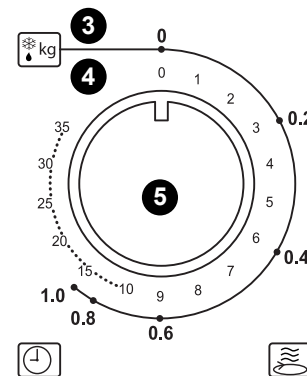
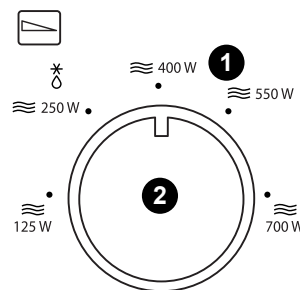

1	Escala de potencia; * δ : Función de descongelación
2	Regulador giratorio de potencia
3	Escala para la función de descongelación (peso)
4	Escala para la duración de preparación
5	Regulador giratorio de tiempo de cocción/peso
6	Apertura de puerta



6 Cocción de alimentos

**¡ADVERTENCIA!**

¡Peligro de incendio!

- Utilice únicamente recipientes aptos para el microondas. ► „Cómo elegir la vajilla correcta“ en la página 62.

**¡ADVERTENCIA!**

¡Peligro de quemaduras!

- Extraiga los alimentos o líquidos con cuidado de la zona de cocción, ya que los recipientes pueden haberse calentado por el contenido caliente.
- No caliente líquidos ni otros alimentos en recipientes cerrados, ya que pueden explotar fácilmente.
- Retire las bebidas calentadas con microondas cuidadosamente de la zona de cocción, ya que puede producirse una cocción retardada (retardo de ebullición).

**CONSEJO**

Puede pausar la preparación en cualquier momento abriendo la puerta.

6.1 Cocinar con el microondas

**CONSEJO**

En la cocción con microondas conviene cubrir los alimentos con una cubierta prevista para tal efecto para que no se seque en exceso.

1. Coloque el alimento que se va a calentar en un recipiente apto para microondas ► „Cómo elegir la vajilla correcta“ en la página 62) sobre el plato giratorio.
2. Cierre la puerta.
3. Gire el regulador giratorio de potencia a la potencia deseada.
4. Gire el regulador giratorio de tiempo de cocción/peso para ajustar el tiempo de cocción deseado. Con un tiempo de cocción inferior a los tres minutos el regulador debe completar el tiempo y solo entonces debe girarse a la posición inicial.
 - ➔ La cocción comienza. Finaliza cuando el regulador giratorio de tiempo de cocción/peso se encuentra en “0”
5. Deje que los alimentos reposen unos minutos para que el calor se reparta uniformemente por ellos.

ES

6.2 Descongelar alimentos y líquidos

1. Coloque el alimento que se va a descongelar en un recipiente apto para microondas (► „Cómo elegir la vajilla correcta“ en la página 62) sobre el plato giratorio.
2. Cierre la puerta.
3. Gire el regulador giratorio a 250 W o .
4. Gire el regulador giratorio de tiempo de cocción/peso al peso del alimento o líquido.
 - ➔ El microondas comienza a descongelar. La congelación finaliza cuando el regulador giratorio de tiempo de cocción/peso se encuentra en “0”.



CONSEJO

Para que el alimento/líquido se descongele uniformemente, es recomendable abrir la puerta en mitad del tiempo de cocción, girar o remover el alimento o líquido y volver a cerrar la puerta.

6.3 Pausar/cancelar la cocción

Abra la puerta para pausar la cocción.

Vuelva a cerrar la puerta para continuar la cocción.

Gire el regulador giratorio de tiempo de cocción/eso manualmente a “0” para cancelar la cocción.

7 Limpieza y conservación



¡ADVERTENCIA!

¡Peligro de shock eléctrico!

- Desenchufe el cable de alimentación de la toma de corriente antes de limpiar el aparato.
 - No sumerja el aparato nunca en agua.
1. Asegúrese de que el aparato no está en funcionamiento, que está frío, que el conector de red está desenchufado y que la zona de cocción está vacía.
 2. Retire el plato giratorio y el aro deslizante de la zona de cocción.
 3. Limpie la zona de cocción y la puerta con un paño húmedo. Para suciedad persistente utilice un producto de limpieza no corrosivo ni abrasivo.
 4. Limpie la carcasa del aparato con un paño húmedo.
 5. Limpie el plato giratorio y el anillo deslizante con agua caliente con jabón.
 6. Deje que todos los componentes se sequen.
 7. Vuelva a colocar al aro deslizante y el plato giratorio.



8 Eliminación de fallos

8.1 Cómo eliminar problemas uno mismo

**¡ADVERTENCIA!**

¡Peligro de lesiones! El aparato no contiene ninguna pieza que pueda reparar Ud. mismo.

- No utilice nunca el aparato si está defectuoso.
- No repare nunca el aparato por su cuenta. En caso de defecto, contacte con nuestro servicio técnico (véase ► “Oficinas centrales del servicio” en la página 159).

Antes de enviar el aparato o contactar con nuestro servicio técnico, compruebe siempre si puede solucionar el problema por sí mismo con ayuda de la tabla siguiente.

Problema	Causa	Ayuda
El aparato no se enciende.	El conector de red no está enchufado correctamente.	Enchufe el conector en la toma de corriente.
El proceso de cocción no se inicia.	La puerta no está cerrada correctamente.	Cierre la puerta.

Problema	Causa	Ayuda
Durante el funcionamiento se generan chispas.	Vajilla incorrecta.	Utilice únicamente vajilla apta para el microondas sin bordes decorativos de metal.
	Objetos metálicos en la zona de cocción.	No coloque objetos metálicos en la zona de cocción cuando cocine con microondas.
El plato giratorio gira bruscamente.	El aro deslizante y el fondo de la zona de cocción están sucias.	Limpie el aro deslizante y el fondo de la zona de cocción, ► „Limpieza y conservación” en la página 64.
El alimento/líquido está demasiado frío/no se cocina por completo.	Potencia insuficiente.	Aumente la potencia.
	Tiempo de cocción demasiado corto.	Ajuste un tiempo de cocción mayor.
El alimento/líquido está demasiado caliente/quemado	Potencia excesiva.	Reduzca la potencia.
	Tiempo de cocción demasiado largo.	Ajuste un tiempo de cocción inferior.

ES

8.2 Accesorios y piezas de recambio

Las piezas de recambio y los accesorios pueden solicitarse cómodamente a través de Internet en nuestra página web <http://www.severin.de>, en el menú “Service /Ersatzteil-Shop”.



9 Almacenamiento y eliminación

Extraiga el conector de red y limpie el aparato antes de guardarlo o desecharlo.



Los aparatos identificados con este símbolo deben eliminarse por separado de los residuos domésticos. Estos aparatos contienen materia prima valiosa que puede reutilizarse. Una eliminación de residuos correcta protege el medio ambiente y la salud de sus congéneres.

La administración municipal o su distribuidor especializado le proporcionarán información sobre la eliminación de desechos adecuada.

ES





1 Panoramica e ambito di fornitura

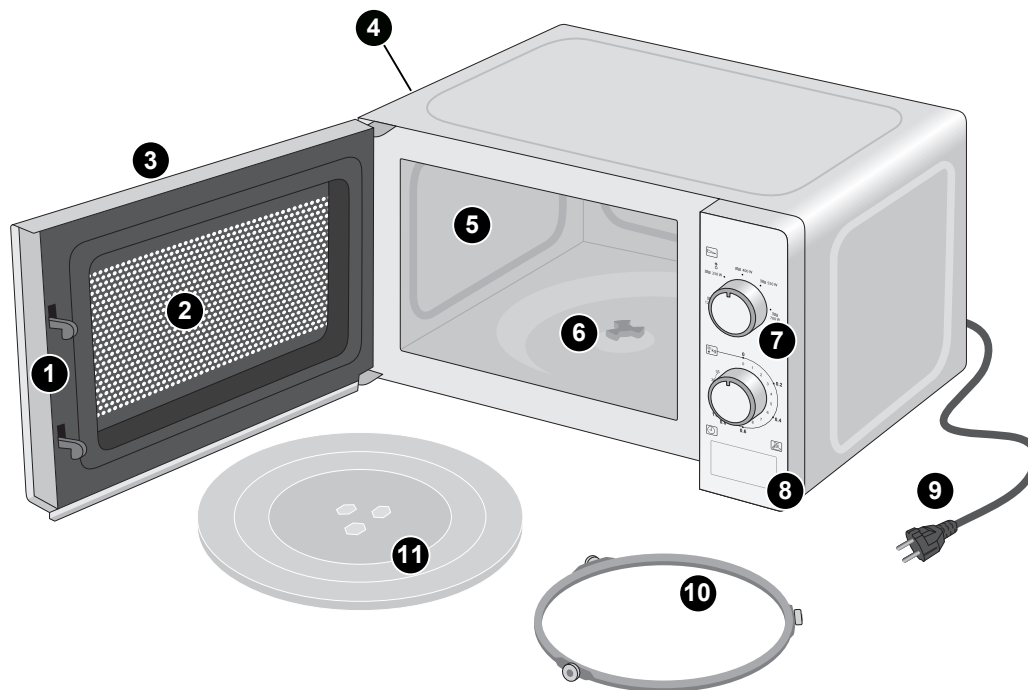

Pos.	Designazione/funzione
1	Blocco sportello
2	Sportello a vetro
3	Sportello
4	Orifizi di ventilazione (coperti)
5	Vano di cottura
6	Attuatore
7	Pannello di comando, ► „Elementi di comando“ a pagina 75
8	Apertura sportello
9	Cavo di rete
10	Ghiera di rotazione
11	Piatto rotante

IT

Abb. 1: Parti dell'apparecchio





Indice

1	Panoramica e ambito di fornitura	67
2	Per la sicurezza dell'utilizzatore.....	69
3	Dati tecnici	74
4	Prima dell'uso	75
4.1	Inserimento del piatto girevole	75
4.2	Scelta dell'articolo casalingo.....	75
5	Elementi di comando	75
6	Cottura degli alimenti	76
6.1	Cottura con il microonde	76
6.2	Scongelamento di alimenti e liquidi.....	77
6.3	Pausa/annullamento della cottura.....	77
7	Pulizia e cura	77
8	Eliminazione dei guasti	78
8.1	Risoluzione dei problemi da sé.....	78
8.2	Accessori e pezzi di ricambio.....	78
9	Stoccaggio e smaltimento.....	79

IT

Gentile cliente,

grazie per la fiducia accordataci. Ci auguriamo che possa apprezzare appieno questo prodotto di qualità SEVERIN.

Da oltre 120 anni il marchio SEVERIN è sinonimo di durata, di qualità tedesca e di capacità di sviluppo. Ogni apparecchio è stato costruito e verificato con cura.

Con la proverbiale accuratezza, precisione e serietà degli abitanti del Sauerland, fin dalla fondazione nel 1892 l'impresa familiare originaria di Sundern convince clienti di tutto il mondo con prodotti innovativi.

Nelle otto famiglie di prodotti dedicati a caffè, prima colazione, cucina, grill, cura della casa, pavimenti, cura della persona, frigoriferi e congelatori, con oltre 250 prodotti SEVERIN propone un assortimento completo di piccoli elettrodomestici. Il prodotto giusto per ogni occasione!

Per conoscere la varietà dei prodotti SEVERIN visitate il nostro sito Web **www.severin.de** oppure **www.severin.com**.

Il Team SEVERIN





2 Per la sicurezza dell'utilizzatore

Rispettare quanto riportato nel manuale operativo

Prima d'utilizzare l'apparecchio leggere l'intero contenuto del presente manuale operativo. Conservare il manuale operativo in modo scrupoloso. In caso di trasferimento dell'apparecchio a terzi, consegnarlo corredato del relativo manuale operativo.

Il mancato rispetto del presente manuale può comportare lesioni gravi o danni all'apparecchio.

Le avvertenze importanti ai fini della sicurezza sono indicate in modo specifico in altri punti al di fuori del presente capitolo. Al fine di prevenire incidenti e danni all'apparecchio, tali avvertenze devono essere obbligatoriamente rispettate:

**AVVERTIMENTO!**

Indica avvertenze il cui mancato rispetto espone a rischio di lesioni o rischio mortale.

**CAUTELA!**

Indica avvertenze il cui mancato rispetto espone a rischio di danni materiali.

**SUGGERIMENTO**

Evidenzia suggerimenti e altre informazioni utili.

Rischi per determinate persone

Per determinati gruppi di persone sussiste alto rischio di lesioni

- Questo apparecchio può essere usato da bambini a partire da 8 anni di età nonché da persone con abilità fisiche, sensoriali o cognitive limitate o scarsa esperienza e/o conoscenza. Prerequisito per ciò è che l'uso avvenga sotto sorveglianza, oppure che tali persone siano state istruite sull'uso sicuro dell'apparecchio e abbiano compreso i rischi derivanti dallo stesso.
- I bambini non devono giocare con l'apparecchio.
- I bambini non devono pulire l'apparecchio, né effettuare alcuna manutenzione, senza sorveglianza.
- Tenere il materiale d'imballaggio al di fuori della portata dei bambini.
Sussiste il rischio d'asfissia.
- Persone con alterazioni della sensibilità, in particolare con sensibilità ridotta a differenze di temperatura, durante l'uso di questo apparecchio devono usare particolare cautela.

IT



Uso corretto

L'apparecchio serve esclusivamente per il riscaldamento e lo scongelamento di alimenti e bevande. Ogni altro utilizzo è considerato non conforme e può causare lesioni alle persone o danni materiali.

- L'apparecchio è concepito per essere utilizzato in ambiente domestico e aree analoghe, come ad esempio:
 - in aree cucina ad uso di dipendenti in negozi, uffici e altri settori commerciali;
 - in tenute agricole;
 - da parte di clienti in hotel, motel e altre strutture residenziali;
 - in Bed & Breakfast.
- L'apparecchio non è concepito per essere operato con un cronotermostato o un sistema di comando a distanza (telecomando)
- L'apparecchio non può essere inserito in mobili a incasso.
- **AVVERTIMENTO:** Non riscaldare alcun liquido o altro alimento in contenitori chiusi in quanto potrebbero esplodere.

- Non riscaldare con l'apparecchio uova con il guscio, uova intere o uova sode in quanto potrebbero esplodere, anche una volta terminato il riscaldamento con il microonde.

Corrente

Poiché l'apparecchio è operato a corrente, sussiste il rischio di scossa elettrica. Rispettare assolutamente le seguenti misure precauzionali:

- Collegare l'apparecchio solo direttamente a una presa con contatto di protezione installata conformemente alle prescrizioni. Non utilizzare alcun cavo di prolunga né presa multipla.
- Operare l'apparecchio solo se la tensione della propria presa di corrente corrisponde a quella indicata nella targhetta identificativa.
- Assicurarci che il cavo d'alimentazione non venga piegato o schiacciato e che né il cavo né l'apparecchio vengano a contatto con fonti di calore (ad esempio fornelli o fiamme di gas).
- Nell'estrarre la spina d'alimentazione dalla presa, afferrare sempre direttamente la spina. Non tenere l'apparecchio dal cavo d'alimentazione.

IT





- Non immergere mai l'apparecchio in acqua o in altri liquidi, non pulirlo passandolo sotto l'acqua corrente né lavarlo in una lavastoviglie.
- Non pulire l'apparecchio con un pulitore a vapore.
- Non afferrare mai la spina d'alimentazione con le mani bagnate.
- Non operare l'apparecchio all'aperto.
- In caso di situazione pericolosa o di un difetto, scollegare immediatamente la spina d'alimentazione dalla presa. Per tale motivo mantenere la presa in cui viene inserita la spina d'alimentazione dell'apparecchio sempre facilmente accessibile.
- Prima di pulire l'apparecchio o di eseguirne la manutenzione ordinaria, disassemblarlo o assemblarlo, scollegare la spina d'alimentazione dalla presa.
- Non svitare mai le viti dell'apparecchio né apportare alcuna modifica tecnica.
- Finché la spina d'alimentazione è inserita nella presa, anche se l'apparecchio è disattivato all'interno dello stesso è presente tensione. L'apparecchio è scollegato dalla rete elettrica solo quando la spina d'alimentazione è tolta.
- Scollegare la spina dalla presa dopo ogni uso.

Rischio di ustioni e scottature

- Prelevare le bevande riscaldate con il microonde dal vano cottura usando cautela, in quanto è possibile che, per effetto dell'ebollizione ritardata, il contenuto trabocchi.
- Rimescolare o agitare alimenti per bambini riscaldati con il microonde. Prima del consumo, controllare la temperatura al fine di prevenire scottature.

Rischio d'incendio

- Installare l'apparecchio in modo che la parte superiore sia a una distanza dalle pareti e da altri oggetti di minimo 20 cm.
- Non operare l'apparecchio vuoto.
- Non operare l'apparecchio senza ghiera di rotazione e piatto girevole inseriti.
- Non lasciare l'apparecchio incustodito mentre è in funzione. Ciò vale in particolare quando si riscaldano alimenti in contenitori di plastica o di carta, in quanto potrebbero infiammarsi.
- Non usare l'apparecchio per seccare alimenti o per asciugare capi d'abbigliamento. Questi potrebbero infiammarsi.





- Non usare l'apparecchio per scaldare cuscini riscaldanti, pantofole, spugne, stracci umidi e altro del genere. Ciò può comportare inneschi di fiamma, incendio e lesioni.
- Non usare l'apparecchio per scaldare cuscini riempiti di grani, noccioli di ciliegia o gel.
- Usare solo l'articolo casalingo adatto per l'uso con apparecchi di cottura a microonde. ► „Scelta dell'articolo casalingo“ a pagina 75. Non utilizzare alcun contenitore di metallo o articolo casalingo con bordi/motivi ornamentali di metallo.
- Se dall'apparecchio fuoriesce fumo, estrarre la spina di alimentazione.

Rischi che scaturiscono da forni a microonde

Dai raggi dei forni a microonde derivano rischi di ustione.

- Non rimuovere la copertura (la piastra argentata nella parete interna di destra) davanti all'apertura d'uscita del microonde nel vano cottura.
- Non operare il forno a microonde con sportello aperto.

Igiene insufficiente

Una pulizia insufficiente dell'apparecchio di cottura potrebbe causare danneggiamento irreparabile della superficie che, a sua volta, si ripercuoterebbe sulla durata d'uso con generazione di potenziali situazioni pericolose.

Una igiene insufficiente potrebbe comportare formazione di germi nell'apparecchio:

- Pulire l'apparecchio regolarmente.
- Pulire il vano cottura, lo sportello e le guarnizioni dello sportello con un panno inumidito. Eventualmente usare un detergente non corrosivo e non abrasivo.
- Dopo ogni uso rimuovere i residui di alimenti.
- Non conservare alcun alimento nel vano cottura.

L'utilizzo di detersivi errati implica rischi per la salute:

- Per la pulizia dell'apparecchio utilizzare esclusivamente i detersivi e gli utensili descritti nel presente manuale operativo.



Rischi per l'apparecchio

Una manipolazione errata dell'apparecchio può comportare danni:

- Collocare l'apparecchio su una superficie asciutta, planare, antiscivolo, resistente al calore e che inoltre non venga intaccato dal rivestimento in gomma dei piedini.
- Prima di conservare l'apparecchio, estrarre la spina di alimentazione e farlo completamente raffreddare.
- Non coprire gli orifizi di ventilazione in quanto diversamente l'apparecchio si surriscalda.



In caso d'apparecchio difettoso

Un apparecchio difettoso può causare danni materiali e lesioni:

- **AVVERTIMENTO:** Se lo sportello o le guarnizioni dello sportello sono danneggiati, l'apparecchio di cottura non può essere operato fino a quando viene riparato da una persona addestrata.

- Prima d'ogni uso verificare che l'apparecchio non presenti danni. Qualora venisse accertato un danno da trasporto, contattare immediatamente il proprio rivenditore.
- Non mettere mai in funzione un apparecchio difettoso. Non mettere mai in funzione un apparecchio che è caduto.
- Se il cavo d'alimentazione dell'apparecchio viene danneggiato, al fine d'evitare una esposizione a rischi lo stesso deve essere sostituito rivolgendosi al produttore, al Servizio Assistenza o da una persona con pari qualifica.
- **AVVERTIMENTO:** Eccetto per una persona specificamente addestrata, per tutti gli altri eseguire lavori di manutenzione o riparazione che richiedono la rimozione di una copertura con funzione di protezione dall'irradiazione derivante dall'energia raggiante del microonde è pericoloso.
- L'apparecchio non contiene alcun componente che possa essere riparato dall'utilizzatore. Le riparazioni devono essere eseguite esclusivamente tramite l'Assistenza Clienti di SEVERIN (vedere ► „Pulizia e cura“ a pagina 77).

3 Dati tecnici

Tipo di apparecchio	Forno a microonde MW 7770 Forno a microonde MW 7897 Forno a microonde MW 7899
Tensione	230 V~
Frequenza nominale	50 Hz
Potenza d'uscita del microonde	700 W a 2450 MHz
Potenza	ca. 1050/700 W (microonde)
Dimensioni (La x A x P)	435 mm x 345 mm x 254 mm
Peso	ca. 10,3 kg
Vano di cottura	ca. 20 l
Marcatura	
	Non smaltire con i rifiuti domestici!
	L'apparecchio soddisfa le Direttive UE obbligatorie in materia di marcatura CE.
	Classe di protezione I

Informazioni sui forni a microonde (gruppo II, classe B secondo EN 55011)

Nell'apparecchio vengono generate onde elettromagnetiche che stimolano le molecole contenute negli alimenti, principalmente le molecole d'acqua, producendo forti oscillazioni. Sulla base di tali oscillazioni si crea colore. Gli alimenti ad alto tenore di liquido si riscaldano pertanto più rapidamente degli alimenti relativamente secchi. L'articolo da cucina viene riscaldato solo indirettamente dall'alimento.

Questo prodotto è un apparecchio ISM del gruppo 2, classe B. Nel gruppo 2 rientrano tutti gli apparecchi ISM (industriali, scientifici, medici) che generano energia a radio-frequenza e/o utilizzano energia a radio-frequenza sotto forma di radiazioni elettromagnetiche per la lavorazione dei materiali, nonché dispositivi a elettroerosione. La classe B designa gli apparecchi per uso domestico o gli apparecchi integrati in reti di alimentazione di corrente che alimentano gli edifici abitativi.



4 Prima dell'uso

1. Rimuovere tutte le pellicole e il materiale d'imballaggio dall'apparecchio.
2. Pulire l'apparecchio, ► „Pulizia e cura“ a pagina 77.
3. Installare l'apparecchio in un punto che soddisfi le seguenti condizioni:
 - in prossimità di una presa con contatto di protezione (fusibile minimo 10 A)
 - orizzontale e non soggetto a scosse
 - resistente al calore
 - lontano da superfici e oggetti riscaldati o infiammabili (> 1 m)
 - lontano dalle pareti (> 20 cm in alto, > 10 cm dietro, > 5 cm dai lati)
4. Inserire la spina nella presa.

4.1 Inserimento del piatto girevole

1. Premere il pulsante di apertura dello sportello per aprire il microonde.
2. Collocare la ghiera di rotazione al centro del vano cottura.
3. Collocare il piatto girevole sull'attuatore presente nel vano interno in modo che i supporti di ritegno s'innestino l'uno con l'altro.

4.2 Scelta dell'articolo casalingo

I contenitori più adatti per la cottura nel forno a microonde sono quelli rotondi trasparenti.

Nei forni a microonde non possono essere introdotti metalli. Non utilizzare pertanto alcun articolo casalingo con bordi di metallo o contenitori di metallo. Utilizzare esclusivamente contenitori in plastica adatti per forni a microonde oppure vetro/ceramica resistente al calore.

5 Elementi di comando

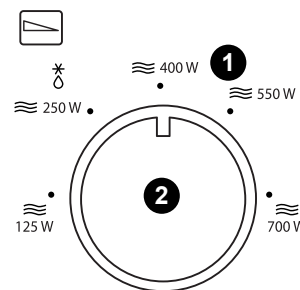

1	Scala per potenza; * : Funzione scongelamento
2	Selettore rotante della potenza
3	Scala per funzione scongelamento (peso)
4	Scala per durata cottura
5	Selettore rotante per durata cottura/peso
6	Pulsante di apertura sportello

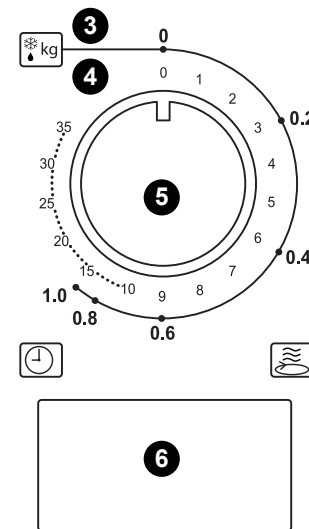

6 Cottura degli alimenti



AVVERTIMENTO!

Rischio d'incendio!

- Utilizzare solo contenitori adatti per forni a microonde, ► „Scelta dell'articolo casalingo“ a pagina 75.



AVVERTIMENTO!

Rischio di ustioni!

- Prelevare i cibi o i liquidi riscaldati dal vano cottura usando cautela, in quanto i contenitori potrebbero essersi riscaldati per effetto del contenuto caldo.
- Non riscaldare alcun liquido o altro alimento in contenitori chiusi in quanto potrebbero esplodere.
- Prelevare le bevande riscaldate con il microonde dal vano cottura usando cautela, in quanto è possibile che, per effetto dell'ebollizione ritardata, il contenuto trabocchi.



SUGGERIMENTO

La cottura può essere interrotta in qualunque momento aprendo lo sportello.

6.1 Cottura con il microonde



SUGGERIMENTO

Nella cottura con i forni a microonde il cibo, affinché non secchi, dovrebbe essere coperto con il coperchio specifico.

1. Inserire l'alimento da scaldare in un contenitore adatto per forno a microonde, quindi collocarlo (► „Scelta dell'articolo casalingo“ a pagina 75) sul piatto girevole.
2. Chiudere lo sportello.
3. Ruotare il selettore rotante della potenza sulla potenza desiderata.
4. Ruotare il selettore rotante della durata di cottura/del peso per impostare la durata di cottura desiderata. Se la durata di cottura è inferiore a tre minuti, il regolatore deve essere ruotato su questo tempo, quindi ruotato di nuovo indietro.
 - ➡ La cottura si avvia. Termina quando il selettore rotante per la durata di cottura/del peso è su “0”.
5. Lasciare riposare per ancora qualche minuto l'alimento affinché il calore possa essere uniformemente distribuito nell'alimento.



6.2 Scongellamento di alimenti e liquidi

1. Inserire l'alimento da scongelare in un contenitore adatto per forno a microonde, quindi collocarlo (► „Scelta dell'articolo casalingo“ a pagina 75) sul piatto girevole.
2. Chiudere lo sportello.
3. Ruotare il selettore rotante della potenza su 250 W o ☼.
4. Ruotare il selettore rotante della durata di cottura/del peso sul peso dell'alimento/del liquido
 - ➔ Il forno a microonde avvia lo scongelamento. Termina quando il selettore rotante per la durata di cottura/del peso è su "0".



SUGGERIMENTO

Affinché l'alimento/il liquido venga scongelato in modo uniforme, una volta superata la metà della durata di cottura aprire lo sportello, capovolgere o mescolare l'alimento o il liquido, quindi richiudere lo sportello.

6.3 Pausa/annullamento della cottura

Per interrompere temporaneamente la cottura aprire lo sportello.

Per proseguire la cottura richiudere lo sportello.

Per annullare la cottura ruotare il selettore rotante della durata di cottura/del peso su "0".

7 Pulizia e cura



AVVERTIMENTO!

Rischio di scossa elettrica!

- Prima di pulire l'apparecchio scollegare la spina d'alimentazione dalla presa.
- Non immergere l'apparecchio in acqua.

1. Assicurarsi che l'apparecchio non sia in funzione e sia raffreddato, estrarre la spina di alimentazione e svuotare il vano cottura.
2. Estrarre il piatto girevole e la ghiera di rotazione dal vano cottura.
3. Pulire il vano cottura e lo sportello con un panno inumidito. In caso di forte impurità usare un detergente non corrosivo e non abrasivo.
4. Pulire l'involucro dell'apparecchio con un panno inumidito.
5. Pulire il piatto girevole e la ghiera di rotazione immergendoli in acqua calda con detersivo.
6. Fare asciugare i componenti.
7. Reinserrire la ghiera di rotazione e il piatto girevole.

8 Eliminazione dei guasti

8.1 Risoluzione dei problemi da sé



AVVERTIMENTO!

Rischio di lesioni! L'apparecchio non contiene alcun componente che possa essere riparato dall'utilizzatore.

- Non usare mai un apparecchio difettoso!
- Non riparare mai da sé l'apparecchio! In caso di difetto rivolgersi al nostro Servizio Assistenza (vedere ► "Centrale del servizio clienti" a pagina 159).

IT

Prima di inviare l'apparecchio o di contattare la nostra Assistenza Clienti, verificare se il problema può essere risolto autonomamente sulla base della tabella che segue.

Problema	Causa	Rimedio
L'apparecchio non si attiva.	Spina d'alimentazione non correttamente inserita.	Inserire la spina nella presa.
La cottura non si avvia.	Sportello non chiuso correttamente.	Chiudere lo sportello.

Problema	Causa	Rimedio
Durante il funzionamento si formano scintille.	Articolo casalingo errato.	Utilizzare solo articoli casalinghi adatti per forni a microonde senza bordi decorativi di metallo.
	Oggetti metallici nel vano cottura.	Non inserire alcun oggetto metallico nel vano cottura durante la cottura con il microonde.
Il piatto girevole gira a sbalzi.	Ghiera di rotazione del vano cottura sporca.	Pulire la ghiera di rotazione e il fondo del vano cottura, ► „Pulizia e cura“ a pagina 77.
L'alimento/la bevanda è troppo freddo/a – cottura/riscaldamento incompleti	Potenza troppo bassa.	Aumentare la potenza.
	Tempo di cottura/riscaldamento troppo breve.	Impostare un tempo di cottura/riscaldamento più lungo.
L'alimento/la bevanda è troppo caldo/a – brucia.	Potenza troppo alta.	Diminuire la potenza.
	Tempo di cottura/riscaldamento troppo lungo.	Impostare un tempo di cottura/riscaldamento più breve.

8.2 Accessori e pezzi di ricambio

I pezzi di ricambio e gli accessori possono essere ordinati accedendo alla Home Page del nostro sito Web <http://www.severin.de>, nella sezione "Service/Ersatzteil-Shop" (Assistenza Clienti/ Acquisto ricambi).



9 Stoccaggio e smaltimento

Prima di conservare o smaltire l'apparecchio, scollegare la spina di alimentazione e pulire l'apparecchio.



Gli apparecchi arrecanti questo simbolo devono essere smaltiti separatamente dai rifiuti domestici. Tali apparecchi contengono materie prime pregiate che possono essere riutilizzate. Lo smaltimento corretto protegge l'ambiente e la salute delle persone.



L'amministrazione comunale o il proprio rivenditore qualificato forniscono informazioni sullo smaltimento corretto.



1 Oversigt og dele, der følger med leverancen

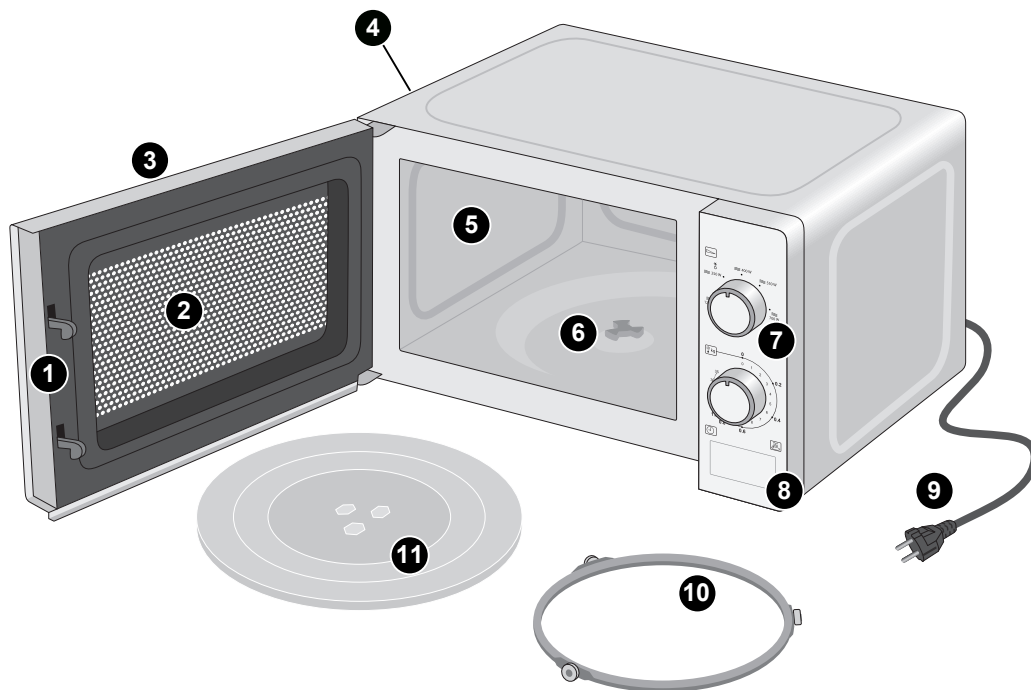

Pos.	Betegnelse/funktion
1	Låsemekanisme
2	Ovnrude
3	Dør
4	Udluftningsåbninger (skjult)
5	Tilberedningsrum
6	Drivanordning
7	Betjeningspanel, ► „Betjeningsselementer“ på side 88
8	Døråbner
9	Netkabel
10	Drejering
11	Drejetallerken

Abb. 1: Ovnens dele



Indholdsfortegnelse

1	Oversigt og dele, der følger med leverancen.....	80
2	For din sikkerheds skyld	82
3	Tekniske data	87
4	Inden brug.....	88
4.1	Placering af drejetallerken	88
4.2	Valg af service.....	88
5	Betjeningselementer	88
6	Tilberedning af mad	89
6.1	Madlavning med mikrobølger.....	89
6.2	Optøning af mad og væske.....	90
6.3	Tilberedning sættes på pause/afbrydes.....	90
7	Rengøring og pleje.....	90
8	Fejlafhjælpning.....	91
8.1	Afhjælp selv problemerne	91
8.2	Tilbehør og reservedele	91
9	Opbevaring og bortskaffelse	92

Kære kunde

Vi ønsker dig god fornøjelse med kvalitetsproduktet fra firmaet SEVERIN og takker for din tillid.

Mærket SEVERIN har i mere end 120 år stået for holdbarhed, tysk kvalitet og udviklingskraft. Alle apparater fremstilles og kontrolleres omhyggeligt.

Med legendarisk grundighed, præcision og ærlighed har familieforetagendet fra byen Sundern i tyske Sauerland siden 1892 imponeret kunder i hele verden med sine innovative produkter.

Inden for de otte produktgrupper kaffe, morgenmad, køkken, grill, husholdning, floor care, personal care og frost & køl tilbyder SEVERIN med sine mere end 250 produkter et omfattende sortiment inden for mindre elektroniskapparater. Det rigtige produkt til enhver anvendelse!

Læs mere om produkterne fra SEVERIN, og besøg os på

www.severin.de eller **www.severin.com**.

Dit SEVERIN-team

2 For din sikkerheds skyld

Overhold betjeningsvejledningen

Læs hele betjeningsvejledningen, før du bruger ovnen. Pas godt på betjeningsvejledningen. Hvis du giver ovnen videre til en anden, skal betjeningsvejledningen følge med.

Manglende overholdelse af denne vejledning kan føre til alvorlige kvæstelser eller skader på ovnen.

Vigtige anvisninger uden for dette kapitel, der vedrører din sikkerhed, er fremhævet i vejledningen. Følg altid disse anvisninger for at undgå ulykker og skader på ovnen:



ADVARSEL!

Fremhæver anvisninger, hvis manglende overholdelse medfører fare for kvæstelser eller livsfare.



FORSIGTIG!

Fremhæver anvisninger, hvis manglende overholdelse medfører fare for materielle skader.



TIP

Fremhæver tips og andre nyttige oplysninger.

Farer for bestemte personer

Der er øget risiko for kvæstelser for bestemte persongrupper:

- Denne ovn må bruges af børn på 8 år og derover samt af personer med begrænsede fysiske, sensoriske eller mentale evner eller manglende erfaring og/eller manglende viden. Det er en forudsætning, at de holdes under opsyn eller er blevet instrueret i, hvordan ovnen bruges sikkert og har forstået de farer, der kan opstå.
- Børn må ikke lege med ovnen.
- Børn må ikke rengøre eller vedligeholde ovnen uden opsyn.
- Lad ikke børn få fat i emballagemateriale. Der er fare for kvælning.
- Personer med følelsesforstyrrelser, især nedsat følsomhed over for temperaturforskelle, skal være særlig forsigtige, når de bruger denne ovn.



Korrekt anvendelse

Ovnen er udelukkende beregnet til opvarmning og optøning af mad og drikkevarer. Alle andre anvendelser betragtes som ukorrekte og kan føre til personskade eller materiel skade.

- Denne ovn er beregnet til at bruge i husholdningen og inden for lignende områder, f.eks.:
 - i køkkener for medarbejdere i butikker, kontorer andre erhvervsområder;
 - i små landbrugsbedrifter;
 - af kunder på hoteller, moteller og andre boligformer;
 - på morgenmadspensioner.
- Ovnen er ikke beregnet til at bruge med en timer eller et separat fjernstyret system (fjernbetjening).
- Ovnen må ikke bruges i indbygningsmøbler.
- **ADVARSEL:** Undlad at opvarme væsker eller andre fødevarer i lukkede beholdere, da disse nemt kan eksplodere.
- Undlad at opvarme æg med skal eller hele hårdkogte æg med ovnen, da de kan eksplodere, også efter opvarmningen med mikrobølger er afsluttet.

Strøm

Da ovnen drives af elektrisk strøm, er der fare for elektrisk stød. Overhold altid følgende sikkerhedsforanstaltninger:

- Tilslut kun ovnen direkte til en forskriftsmæssigt installeret beskyttelses-stikkontakt. Brug ikke forlængerledninger eller multistikdåser.
- Ovnen må kun tages i brug, hvis spændingen, der er angivet på typeskiltet, stemmer overens med spændingen fra din stikkontakt.
- Sørg for, at netledningen ikke bukkes eller fastklemmes, og at netledning og ovn ikke kommer i kontakt med varmekilder (f.eks. kogeplader, gasflammer).
- Tag altid fat i selve stikket, når du vil trække netstikket ud af stikkontakten. Bær ikke ovnen i netledningen.
- Dyp aldrig ovnen i vand eller andre væsker, rengør den ikke under rindende vand, og stil den ikke i opvaskemaskinen.
- Rengør ikke ovnen med en damprenser.
- Rør aldrig ved netstikket med våde hænder.
- Brug ikke ovnen udenfor.

DK



- Træk straks netstikket ud af stikkontakten i tilfælde af fare eller en defekt. Sørg derfor for, at stikkontakten, som ovnens netstik er sat i, altid er let tilgængelig.
- Træk netstikket ud af stikkontakten, før du rengør ovnen, foretager pleje, skiller den ad eller samler den.
- Skil aldrig ovnen ad, og foretag ikke tekniske ændringer på ovnen.
- Selv om ovnen er slukket, er der stadig spænding inde i ovnen, så længe netstikket sidder i stikkontakten. Ovnens er kun afbrudt fra strømmenet, når netstikket er trukket ud.
- Tag netstikket ud af stikdåsen efter hver anvendelse.

DK

Forbrændings- og skoldningsfare

- Drikkevarer, der er opvarmet med mikrobølger, skal tages forsigtigt ud af tilberedningsrummet, da der kan opstå en forsinket kogning (overkogning).
- Babymad, der er opvarmet med mikrobølger, skal omrøres eller rystes. Kontroller temperaturen inden indtagelse for at undgå forbrændinger.

Brandfare

- Stil ovnen, således at oversiden befinder sig mindst 20 cm fra vægge og andre genstande.
- Ovnens må ikke tændes, når den er tom.
- Ovnens må ikke bruges uden drejering og drejetallerken.
- Ovnens må ikke være uden opsyn, når den kører. Dette gælder især, hvis maden opvarmes i plast- eller papirbeholdere, da disse kan antændes.
- Brug ikke ovnen til at tørre fødevarer eller tøj. Fødevarer eller tøj kan antændes.
- Brug ikke ovnen til at opvarme varmpuder, hjemmesko, svampe, fugtige rengøringsklude og lignende. Dette kan føre til antændelse, brand og kvæstelser.
- Brug ikke ovnen til at opvarme puder, der er fyldt med frø, kirsebærkerner eller gel.
- Brug kun service, der er egnet til brug i mikrobølgeovne ► „Valg af service“ på side 88. Brug ikke beholdere af metal eller service med metalkanter/-dekoration.
- Træk netstikket ud, hvis der kommer røg ud af ovnen.





SEVERIN

Fare fra mikrobølger

Der er fare for forbrænding på grund af mikrobølgestråling.

- Fjern ikke afdækningen (sølvpladen på højre inder-væg) foran mikrobølgernes udgangsåbning i tilberedningsrummet.
- Mikrobølgeovnen må ikke være i gang med åben dør.

Manglende hygiejne

Hvis ovnen ikke er ren, kan der opstå forstyrrelser på overfladen, der atter påvirker brugsvareigheden og muligvis kan føre til farlige situationer.

Ved mangelfuld hygiejne kan der dannes kim i ovnen.

- Rengør ovnen regelmæssigt.
- Vask tilberedningsrum, dør og dørtætninger med en fugtig klud. Brug et ikke ætsende og ikke skurende rengøringsmiddel.
- Fjern madrester efter hver anvendelse.
- Opbevar ikke fødevarer i tilberedningsrummet.

Anvendelse af forkerte rengøringsmidler kan skjule sundhedsrisici:

- Brug udelukkende de i betjeningsvejledningen beskrevne rengøringsmidler og -redskaber til rengøring af din ovn.

Farer for ovnen

Forkert håndtering af ovnen kan føre til skader:

- Placer ovnen på en tør, plan, skridsikker, varmebestandig overflade, der ikke reagerer med gummifødderne.
- Inden ovnen stilles væk, skal netstikket trækkes ud, og ovnen skal køle helt af.
- Udluftningsåbninger må ikke dækkes til, da ovnen ellers kan blive overophedet.

DK





Hvis ovnen er defekt



Hvis ovnen er defekt, kan det forårsage materielle skader og kvæstelser:

- **ADVARSEL:** Hvis døren eller dørtætningerne er beskadiget, må ovnen ikke bruges, før den er blevet repareret af en person, der er uddannet til det.
- Kontrollér altid ovnen for skader før ibrugtagning. Hvis du konstaterer en transportskade, skal du straks henvende dig til forhandleren, hvor du har købt ovnen.
- Tag aldrig en defekt ovn i brug. Tag aldrig en ovn i brug, der er faldet ned.
- Hvis ovnens netledning er beskadiget, skal den udskiftes af producenten, producentens kundeservice eller af en anden kvalificeret person for at undgå farer.
- **ADVARSEL:** Det er farligt for alle andre end den dertil uddannede person at udføre vedligeholdelse eller reparation, der kræver fjernelse af den afdækning, der sikrer beskyttelse mod mikrobølgeenergiens strålingsbelastning.
- Ovnen indeholder ingen dele, som du selv kan reparere. Reparationer må udelukkende udføres af SEVERIN-service (se ► „Centrale serviceafdelinger“ på side 159).

DK



3 Tekniske data

Ovnstype	Mikrobølgeovn MW 7770 Mikrobølgeovn MW 7897 Mikrobølgeovn MW 7899
Spænding	230 V~
Nominel frekvens	50 Hz
Udgangseffekt mikrobølgeovn	700 W ved 2450 MHz
Effekt	ca. 1050/700 W (mikrobølgeovn)
Dimensioner (B x H x D)	435 mm x 345 mm x 254 mm
Vægt	Ca. 10,3 kg
Tilberedningsrum	ca. 20 l
Mærkning	
	Må ikke bortskaffes med husholdningsaffaldet!
	Ovnen overholder de EU-direktiver, der er forpligtende for CE-mærkningen.
	Beskyttelsesklasse I

Informationer om mikrobølgeovne (gruppe II, klasse B iht. EN 55011)

Der genereres elektromagnetiske bølger i ovnen, der skaber kraftige svingninger i de molekyler, hovedsageligt vandmolekyler, der findes i maden. Der opstår varme på grund af disse svingninger. Fødevarer med højt indhold af væske opvarmes derfor hurtigere end relativt tørre fødevarer. Servicet opvarmes kun indirekte af maden.

Dette produkt er et ISM-apparat fra gruppe 2 klasse B. Gruppe 2 omfatter alle ISM-apparater (industrielle, videnskabelige, medicinske), hvor der opstår radiofrekvensenergi, og/eller den bruges i form af elektromagnetisk udstråling til bearbejdning af materiale, samt gnistbearbejdningsapparater. Klasse B er apparater til husholdningsbrug eller apparater til strømforsyningsnet, der forsyner beboelsesejendomme.

4 Inden brug

1. Fjern al folie og emballagemateriale fra ovnen.
2. Rengør ovnen, ► „Rengøring og pleje“ på side 90.
3. Placer ovnen et sted, der opfylder følgende betingelser:
 - i nærheden af en beskyttelses-stikkontakt (afsikring min. 10 A)
 - vandret og uden rystelser
 - varmebestandigt
 - væk fra opvarmede eller brændbare flader, genstande (> 1 m)
 - væk fra vægge (> 20 cm ovenover, > 10 cm bag, > 5 cm til siderne)
4. Sæt netstikket i stikkontakten.

DK

4.1 Placering af drejetallerken

1. Tryk på døråbneren for at åbne mikrobølgeovnen.
2. Læg drejeringen midt i tilberedningsrummet.
3. Placer drejetallerkenen på drivanordningen i tilberedningsrummet, så holdetapperne griber ind i hinanden.

4.2 Valg af service

Runde, gennemsigtige beholdere egner sig bedst til tilberedning i mikrobølgeovnen.

Mikrobølger kan ikke trænge gennem metal. Brug derfor ikke service med metalkanter eller beholdere af metal. Brug udelukkende beholdere af plast, der er velegnet til mikrobølgeovne, eller varmebestandig(t) glas eller keramik.

5 Betjeningselementer

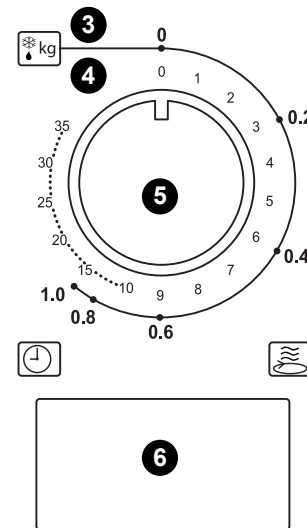
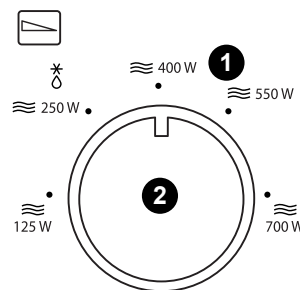

1	Skala for effekten; * δ : Optøningsfunktion
2	Drejeknap effekt
3	Skala for optøningsfunktionen (vægt)
4	Skala for tilberedningstid
5	Drejeknap tilberedningstid/vægt
6	Døråbner



6 Tilberedning af mad



ADVARSEL!

Brandfare!

- Brug kun beholdere, der egner sig til mikrobølgeovn, ► „Valg af service“ på side 88.



ADVARSEL!

Forbrændingsfare!

- Tag de opvarmede retter eller væsker forsigtigt ud af tilberedningsrummet, da beholderen kan være blevet varm på grund af det varme indhold.
- Undlad at opvarme væsker eller andre fødevarer i lukkede beholdere, da disse nemt kan eksplodere.
- Drikkevarer, der er opvarmet med mikrobølger, skal tages forsigtigt ud af tilberedningsrummet, da der kan opstå en forsinket kogning (overkogning).



TIP

Du kan til enhver tid sætte tilberedningen på pause ved at åbne døren.

6.1 Madlavning med mikrobølger



TIP

Ved tilberedning i mikrobølgeovn skal maden dækkes til med en egnet afdækning, så den ikke tørrer ud.

1. Stil den mad, der skal opvarmes, på drejetallerkenen i en beholder, der er egnet til mikrobølgeovne (► „Valg af service“ på side 88).
2. Luk døren.
3. Drejeknappen effekt stilles på den ønskede effekt.
4. Drejeknappen tilberedningstid/vægt drejes for at indstille den ønskede tilberedningstid. Ved en tilberedningstid på under tre minutter skal drejeknappen først drejes længere end dette tidspunkt og derefter atter drejes tilbage.
 - ➡ Tilberedningen starter. Den standser, når drejeknappen tilberedningstid/vægt viser "0".
5. Lad maden hvile nogle minutter, for at varmen kan fordele sig regelmæssigt.

DK

6.2 Optøning af mad og væske

1. Stil den mad, der skal optøs, på drejetallerkenen i en beholder, der er egnet til mikrobølgeovne (► „Valg af service“ på side 88).
2. Luk døren.
3. Drejeknappen effekt stilles på 250 W eller ☼.
4. Drejeknappen tilberedningstid/vægt drejes til madens eller væskens vægt.
 - ➔ Mikrobølgeovnen starter optøningen. Den standser optøningen, når drejeknappen tilberedningstid/vægt viser "0".



TIP

For at maden/væsken optøs regelmæssigt, skal du åbne døren, når halvdelen af tilberedningstiden er gået, vende maden eller væsken og atter lukke døren.

6.3 Tilberedning sættes på pause/afbrydes

Åbn døren for at sætte tilberedningen på pause.

Luk døren igen for at fortsætte tilberedningen.

Drej drejeknappen tilberedningstid/vægt manuelt til "0" for at afbryde tilberedningen.

7 Rengøring og pleje



ADVARSEL!

Fare for elektrisk stød!

- Træk netstikket ud af stikkontakten, før du rengør ovnen.
- Sænk ikke ovnen ned i vand.

1. Kontroller, at ovnen ikke er i gang, at den er afkølet, at netstikket er trukket ud, og at tilberedningsrummet er tomt.
2. Tag drejetallerken og drejning ud af tilberedningsrummet.
3. Vask tilberedningsrum og dør med en fugtig klud. Brug et ikke ætsende og ikke skurende rengøringsmiddel til kraftig tilsmudsning.
4. Rengør ovnens kabinet med en fugtig klud.
5. Rengør drejetallerken og drejning i varmt vand tilsat skyllemiddel.
6. Lad alle komponenter tørre.
7. Sæt drejning og drejetallerken ind igen.

8 Fejlafhjælpning

8.1 Afhjælp selv problemerne



ADVARSEL!

Fare for kvæstelser! Ovnen indeholder ingen dele, som du selv kan reparere.

- Brug aldrig en defekt ovn!
- Reparer aldrig ovnen selv! I tilfælde af en defekt bedes du henvende dig til vores service (se ► „Centrale serviceafdelinger“ på side 159).

Inden du indleverer ovnen eller kontakter vores service, kan du ved hjælp af følgende tabel forsøge, om du selv kan afhjælpe problemet.

Problem	Årsag	Afhjælpning
Ovnen tænder ikke.	Netstikket ikke korrekt sat i.	Sæt netstikket i stikkontakten.
Tilberedningen starter ikke.	Dør ikke rigtig lukket.	Luk døren.
Der opstår gnister, mens ovnen er i drift.	Forkert service.	Brug kun service, der er egnet til mikrobølgeovn, uden kanter af metal.
	Metalliske genstande i tilberedningsrummet.	Stil ingen metalliske genstande ind i tilberedningsrummet, når du tilbereder mad med mikrobølger.

SEVERIN

Problem	Årsag	Afhjælpning
Drejetallerken bevæger sig i ryk.	Drejering og bund i tilberedningsrummet tilsmudset.	Rengør drejering og bund i tilberedningsrummet, ► „Rengøring og pleje“ på side 90.
Mad/drikkevare er for kold/ikke gennemvarmt.	Effekt for lav.	Øg effekten.
	Tilberedningstid for kort.	Vælg en længere tilberedningstid.
Mad/drikkevare for varm/brændt.	Effekt for høj.	Nedsæt effekten.
	Tilberedningstiden for lang.	Vælg en kortere tilberedningstid.

DK

8.2 Tilbehør og reservedele

Du kan nemt bestille reservedele eller tilbehør via internettet på vores hjemmeside <http://www.severin.de> under punktet "Service / reservedels-shop".



9 Opbevaring og bortskaffelse

Træk netstikket ud, og rengør ovnen, inden den skal opbevares eller bortskaffes.



Ovne, der er mærket med dette symbol, må ikke bortskaffes med husholdningsaffaldet. Disse apparater kan indeholde værdifulde råstoffer, der kan genbruges. Hvis de bortskaffes korrekt, beskyttes miljøet og dine medmenneskers helbred.

Du kan få oplysninger om korrekt bortskaffelse hos din kommune eller autoriserede forhandler.

DK





1 Översikt och leveransomfattning

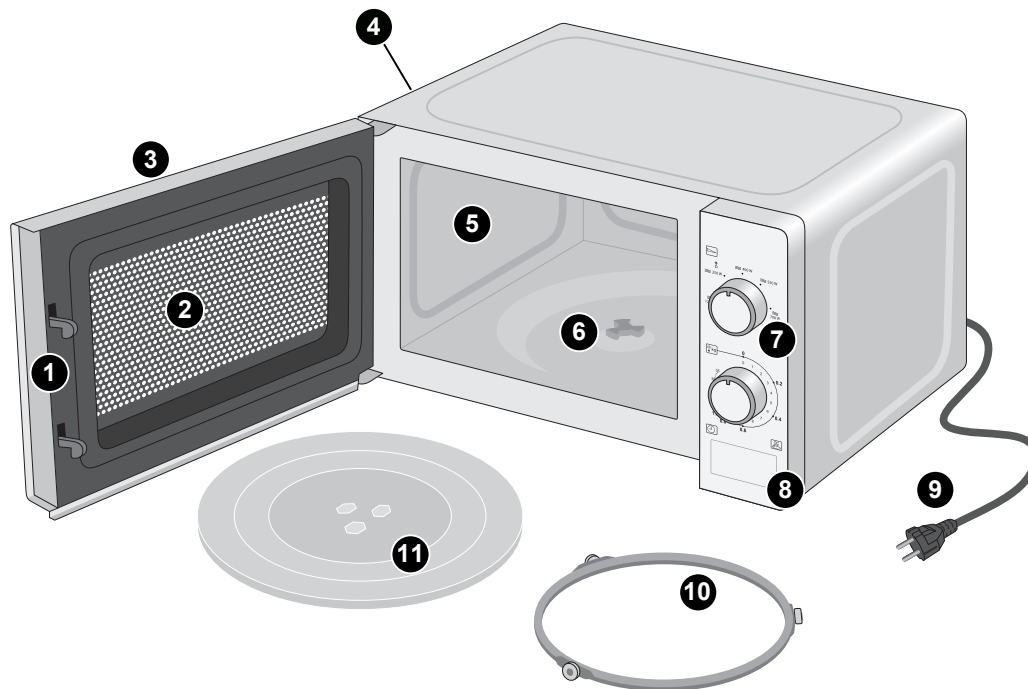

Pos.	Benämning/funktion
1	Luckspärr
2	Fönster
3	Lucka
4	Ventilationsöppningar (dolda)
5	Tillagningskammare
6	Drivning
7	Manöverpanel, ► „Reglage“ på sidan 101
8	Lucköppnare
9	Strömkabel
10	Rullring
11	Roterande tallrik

SE

Abb. 1: Apparats delar





Innehållsförteckning

1	Översikt och leveransomfattning.....	93
2	För din säkerhet.....	95
3	Tekniska data.....	100
4	Före användningen.....	101
4.1	Sätt i den roterande tallriken.....	101
4.2	Välja glas och porslin.....	101
5	Reglage.....	101
6	Laga mat.....	102
6.1	Laga mat i mikrovågsugn.....	102
6.2	Tina mat och vätskor.....	103
6.3	Pausa/avbryta tillagningen.....	103
7	Rengöring och skötsel.....	103
8	Felsökning.....	104
8.1	Själv åtgärda problem.....	104
8.2	Tillbehör och reservdelar.....	104
9	Lagring och avfallshantering.....	105

SE

Bästa/bäste kund,

vi tackar för ditt förtroende och önskar dig mycket glädje med din kvalitetsprodukt från SEVERIN.

Märket SEVERIN står sedan över 120 år för beständighet, tysk kvalitet och utvecklingskraft. Varje apparat har tillverkats och provats med omsorg.

Familjeföretaget från Sundern i Tyskland har alltid stått för grundlighet, noggrannhet och ärlighet och övertygar kunder över hela världen med innovativa produkter ända sedan grundandet 1892.

I de åtta produktgrupperna Kaffe, Frukost, Köket, Grillning, Hushåll, Floorcare, Hälsa och skönhet och Kyl och frys erbjuder SEVERIN ett omfattande sortiment av elektriska småapparater med över 250 produkter. Den rätta produkten för varje tillfälle!

Lär känna SEVERINS mångfald av produkter och besök oss på

www.severin.de eller **www.severin.com**.

Ditt SEVERIN-team





2 För din säkerhet

Följ bruksanvisningen

Läs igenom hela bruksanvisningen innan du använder apparaten. Förvara bruksanvisningen på ett säkert ställe. Lämna även med bruksanvisningen om du överlåter apparaten till någon annan.

Om bruksanvisningen inte följs kan det leda till svåra personskador eller skador på maskinen.

Viktiga anvisningar för din säkerhet har märkts speciellt utanför detta kapitel. Följ dessa anvisningar för att undvika olyckor och skador på apparaten:



WARNING!

Markerar anvisningar som måste följas, annars föreligger skaderisk eller livsfara.



SE UPP!

Markerar anvisningar som måste följas, annars föreligger risk för saskador.



TIPS

Framhäver tips och annan användbar information.

Faror för vissa personer

För vissa persongrupper föreligger ökad skaderisk:

- Denna apparat får användas av barn över åtta år samt av personer med begränsad fysisk, mental och intellektuell förmåga eller bristande erfarenhet och/eller bristande kunskaper. Förutsättning för detta är att de övervakas eller får undervisning när det gäller säker användning av apparaten och att de har förstått riskerna med användningen av den.
- Barn får inte leka med apparaten.
- Barn får inte rengöra eller underhålla apparaten utan uppsikt.
- Håll barn borta från förpackningsmaterial. Det finns risk för kvävning.
- Personer med sensibiliseringsstörning, särskilt vid reducerad känsel för temperaturskillnader, måste vara mycket försiktiga vid användning av den här apparaten.

SE

Korrekt användning

Apparaten används uteslutande för uppvärmning och upptining av mat och dryck. All annan användning betraktas som felaktig och kan leda till allvarliga personskador eller skador på apparaten.

- Apparaten är avsedd att användas i hushållet eller liknande områden, t.ex.:
 - i kök för medarbetare i butiker, på kontor och andra kommersiella områden;
 - på lantegendomar;
 - av kunder på hotell, motell och andra boenden;
 - på frukostpensionat.
- Apparaten är inte avsedd för användning med en timer eller ett separat fjärrstyrsystem (fjärrkontroll).
- Apparaten får inte kastas i hushållsavfallet.
- **VARNING!** Värm inte upp några vätskor eller andra livsmedel i stängda behållare, eftersom dessa lätt kan explodera.
- Värm inte upp ägg med skal eller hela, hårdkokta ägg i mikrovågsugnen, eftersom de kan explodera, även om uppvärmningen med mikrovågor har avslutats.

SE

Ström

Eftersom maskinen drivs med elektricitet finns det risk för elektrisk stöt. Iakttä alltid följande försiktighetsåtgärder:

- Apparaten får endast anslutas till ett jordat eluttag som har installerats enligt föreskrifterna. Använd inte förlängningskabel eller grenuttag.
- Använd endast apparaten om den spänning som anges på typskylten överensstämmer med spänningen i ditt uttag.
- Se till att nätkabeln inte är böjd eller fastklämd och att kabeln och apparaten inte kommer i kontakt med värmekällor (t.ex. kokplattor, gasflammar).
- Håll direkt i stickproppen när du drar ut stickproppen från uttaget. Bär aldrig apparaten i nätkabeln.
- Doppa aldrig ner apparaten i vatten eller andra vätskor, rengör den inte under rinnande vatten och ställ den inte i diskmaskinen.
- Rengör inte apparaten med ångtvätt.
- Ta aldrig i stickproppen med våta händer.
- Använd aldrig apparaten utomhus.



- Dra omedelbart ut stickproppen ur uttaget vid fara eller en defekt. Se därför till att uttaget i vilket apparatens stickpropp finns alltid är lätt tillgängligt.
- Dra ut elkontakten ur uttaget innan du rengör, sköter om, tar isär eller bygger ihop apparaten.
- Skruva aldrig isär apparaten och gör inga tekniska ändringar.
- Även om apparaten är urkopplad så finns spänning kvar i dess inre så länge stickproppen är kvar i uttaget. Apparaten är endast fränkopplad från elnätet när elkontakten har tagits ur.
- Dra ut stickproppen ur uttaget efter varje användning.

Risk för brännskador och skållning

- Ta försiktigt ut drycker från tillagningskammaren som har värmts upp med mikrovågsugnen, eftersom det kan förekomma en fördröjd start av kokning (dämpning av kokningen).
- Rör om eller skaka barnmat som har värmts upp i mikrovågsugnen. Kontrollera temperaturen före användning för att förhindra brännskador.

Brandrisk

- Ställ upp apparaten så att ovansidan befinner sig minst 20 cm från väggar och andra föremål.
- Starta inte apparaten när den är tom.
- Använd inte apparaten utan att rullringen eller den roterande tallriken.
- Lämna inte apparaten utan uppsikt när den är igång. Detta gäller särskilt vid uppvärmning av mat i plast- eller pappersbehållare eftersom de kan antändas.
- Använd inte apparaten för att torka livsmedel eller kläder. De kan självantändas.
- Använd inte apparaten för att värma upp värmedynor, inneskor, svampar, fuktiga putstrasor eller liknande. Detta kan orsaka antändningar, brand och personskador.
- Använd inte apparaten för att värma upp kuddar som är fyllda med korn, körsbärskärnor eller gelé.
- Använd endast kärl som är avsedda att användas i mikrovågsugn, ► „Välja glas och porslin“ på sidan 101. Använd inte behållare av metall eller porslin eller glas med metallkanter/metalldekor.
- Ta ut elkontakten om det kommer ut rök från apparaten.



Fara som orsakas av mikrovågor

Risk för brännskador på grund av mikrovågsstrålning.

- Ta inte av kåpan (silverfärgad skiva på höger innervägg) framför mikrovågsöppningen i tillagningskammaren.
- Starta inte mikrovågsugnen när luckan är öppen.

Bristande hygien

SE

Vid bristande rengöring av mikrovågsugnen kan det leda till att ytan förstörs, vilket å ena sidan påverkar användningstiden och eventuellt leder till farliga situationer.

Bakterier kan bildas på grund av bristande hygien:

- Rengör apparaten regelbundet.
- Torka av tillagningskammaren, luckan och luckans tätningar med en fuktig trasa. Använd vid behov ett icke frätande rengöringsmedel utan skurpulver.
- Ta bort alla rester av livsmedel efter varje användning.
- Förvara inte livsmedel i tillagningskammaren.

Användning av felaktiga rengöringsmedel innebär hälsorisker:

- Använd endast de rengöringsmedel och rengöringsredskap som beskrivs i denna bruksanvisning för att rengöra apparaten.

Faror för apparaten

Felaktig hantering av apparaten kan orsaka materiella skador:

- Ställ apparaten på en torr, jämn, halkfri och värmebeständig yta som inte reagerar med gummifötterna.
- Dra ut elkontakten och låt apparaten svalna helt innan den ställs undan för förvaring.
- Täck inte över ventilationsöppningarna, eftersom apparaten i så fall blir överhettad.



Vid defekt apparat

En defekt apparat kan leda till saskador och personskador:

- **WARNING!** Om luckan eller luckans tätningar är skadade får mikrovågsugnen inte användas innan den har reparerats av en därför utbildad person.
- Kontrollera apparaten varje gång innan den används om det finns skador. Om du ser att det finns en transportskada, vänd dig omgående till den handlare där du köpt apparaten.
- Använd aldrig en defekt apparat. Använd aldrig en apparat som har fallit omkull.
- Om apparatens strömkabel är skadad måste den bytas av tillverkaren eller tillverkarens kundservice eller person med liknande kompetens, för att undvika risker.
- **WARNING!** Det är farligt för alla andra, utom för därför utbildad person, att utföra underhålls- eller reparationsarbeten, som kräver att en kåpa som skyddar mot strålning med mikrovågsenergi tas av.
- Apparaten innehåller inga delar som du kan reparera själv. Reparationer får bara utföras av SEVERIN-service (se ► "Centrala kundtjänstplatser" på sidan 159).

3 Tekniska data

Apparattyp:	Mikrovågsugn MW 7770 Mikrovågsugn MW 7897 Mikrovågsugn MW 7899
Spänning	230 V~
Märkfrekvens	50 Hz
Utgångseffekt mikrovågsugn	700 W vid 2 450 MHz
Effekt	ca. 1050/700 W (mikrovågor)
Mått (B x H x D)	435 mm x 345 mm x 254 mm
Vikt	ca 10,3 kg
Tillagningskammare	ca 20 liter
Märkning	
	Får inte slängas i hushållsavfallet!
	Apparaten uppfyller kraven i EU-direktiven som är obligatoriska för CE-märkningen.
	Skyddsklass I

Information om mikrovågsugnen (grupp II, klass B enligt EN 55011)

I apparaten alstras elektromagnetiska vågor, som stimulerar vibrationer hos molekylerna, huvudsakligen vattenmolekyler, i maten. Dessa vibrationer alstrar värme. Livsmedel med högt vätskeinnehåll värms därför upp snabbare än livsmedel som är förhållandevis torra. Porslin/glas värms endast upp indirekt av maten.

Denna produkt är en ISM-apparat i grupp 2 klass B. Grupp 2 omfattar alla ISM-apparater (industriella, vetenskapliga, medicinska), i vilka det alstras radiofrekvensenergi och/eller elektromagnetisk strålning används för bearbetning av material, samt gnistbearbetningstrustning. Klass B är apparater som är avsedda för hushållsanvändning eller apparater i strömförsörjningsnät som matar bostadshus.



4 Före användningen

1. Ta bort samtliga folier och allt förpackningsmaterial från apparaten.
2. Rengör apparaten, ► „Rengöring och skötsel“ på sidan 103.
3. Ställ apparaten på en plats som uppfyller följande villkor:
 - i närheten av ett jordat uttag (säkrad med minst 10 A)
 - vågrät och vibrationsfri
 - värmebeständig
 - på avstånd från uppvärmda eller brännbara ytor, föremål (> 1m)
 - på avstånd från väggar (> 20 cm uppåt, > 10 cm bakåt, > 5 cm på sidorna)
4. Sätt i stickproppen i uttaget.

4.1 Sätt i den roterande tallriken

1. Tryck på lucköppnaren för att öppna mikrovågsugnen.
2. Lägg rullringen mitt i tillagningskammaren.
3. Lägg den roterande tallriken på drivningen i tillagningskammaren så att klackarna griper i varandra.

4.2 Välja glas och porslin

För tillagning i mikrovågsugnen är runda, genomskinliga behållare bäst lämpade.

Mikrovågor kan inte tränga genom metall. Använd inte glas och porslin med metallkanter eller behållare av metall. Använd uteslutande behållare av mikrovågsbeständig plast eller värmebeständigt glas/värmebeständigt keramik.

5 Reglage

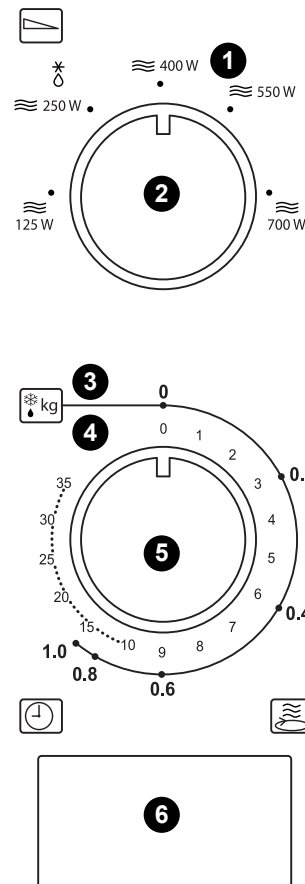

1	Skala för effekten; : Uppptiningsfunktion
2	Vred för effekt
3	Skala för upptiningsfunktionen (vikt)
4	Skala för tillagningstiden
5	Vred för tillagningstid/vikt
6	Lucköppnare

SE

6 Laga mat



VARNING!

Brandrisk!

- Använd endast mikrovågsbeständiga behållare, ► „Välja glas och porslin“ på sidan 101.



VARNING!

Risk för brännskador!

- Ta försiktigt ut den uppvärmda maten eller vätskan från tillagningskammaren, eftersom behållarna kan ha blivit varma på grund av det heta innehållet.
- Värm inte upp några vätskor eller andra livsmedel i stängda behållare, eftersom dessa lätt kan explodera.
- Ta försiktigt ut drycker från tillagningskammaren som har värmts upp med mikrovågsugnen, eftersom det kan förekomma en fördröjd start av kokning (dämpning av kokningen).



TIPS

Du kan när som helst pausa tillagningen genom att öppna luckan.

6.1 Laga mat i mikrovågsugn



TIPS

Vid tillagningen i mikrovågsugn ska maten täckas över med en därför avsedd huv, så att den inte torkar ut.

1. Ställ maten som ska värmas upp i en mikrovågsbeständig behållare (► „Välja glas och porslin“ på sidan 101) på den roterande tallriken.
2. Stäng luckan.
3. Vrid effektvredet till önskad effekt.
4. Vrid på vredet för tillagningstid/vikt för att ställa in önskad tillagningstid. Vid kortare tillagningstid än tre minuter måste reglaget först vridas förbi denna tid och därefter vridas tillbaka.
➡ Tillagningen startar. Den slutar när vredet för tillagningstid/vikt står på "0".
5. Låt maten stå och vila i några minuter så att värmen kan fördela sig i maten.



6.2 Tina mat och vätskor

1. Ställ maten som ska tinas upp i en mikrovågsbeständig behållare (► „Välja glas och porslin“ på sidan 101) på den roterande tallriken.
2. Stäng luckan.
3. Vrid effektvredet till 250 W eller .
4. Vrid vredet för tillagningstid/vikt till vikten på maten/vätskan.
 - ➔ Mikrovågsugnen startar med upptiningen. Upptiningen slutar när vredet för tillagningstid/vikt står på "0".



TIPS

För att maten/vätskan ska tinas upp jämnt ska luckan öppnas efter halva tillagningstiden maten eller vätskan vändas eller röras om och luckan åter stängas.

6.3 Pausa/avbryta tillagningen

Öppna luckan för att pausa tillagningen.

Stäng luckan igen för att fortsätta tillagningen.

Vrid manuellt vredet för tillagningstid/vikt till "0" för att avbryta tillagningen.

7 Rengöring och skötsel



VARNING!

Risk för elstötar!

- Ta ut elkontakten från uttaget innan du rengör apparaten.
- Doppa aldrig ner apparaten i vatten.

1. Kontrollera att apparaten inte är i drift och har svalnat, elkontakten har tagits ur och tillagningskammaren är tom.
2. Ta ut den roterande tallriken och rullringen från tillagningskammaren.
3. Torka av tillagningskammaren och luckan med en fuktig trasa. Använd vid hårt sittande smuts ett icke frätande rengöringsmedel utan skurpulver.
4. Rengör apparatens hölje med en fuktig trasa.
5. Rengör den roterande tallriken och rullringen i varmt vatten med tillsatt diskmedel.
6. Låt alla komponenter torka.
7. Sätt i rullringen och den roterande tallriken igen.

SE

8 Felsökning

8.1 Själv åtgärda problem



VARNING!

Risk för personskador! Apparaten innehåller inga delar som du kan reparera själv.

- Använd aldrig en defekt apparat!
- Reparera aldrig apparaten själv! Kontakta vår serviceavdelning vid en defekt (se ► "Centrala kundtjänstplatser" på sidan 159).

SE

Kontrollera med hjälp av tabellen nedan om du kan åtgärda problemet själv innan du skickar in apparaten eller kontaktar vår service.

Problem	Orsak	Åtgärd
Apparaten startar inte.	Elkontakten är inte korrekt isatt.	Sätt i stickproppen i uttaget.
Tillagningen startar inte.	Luckan är inte ordentligt stängd.	Stäng luckan.
Det bildas gnistor under drift.	Felaktigt glas eller porslin.	Använd endast mikrovågsbeständigt porslin/glas utan dekor av metall.
	Metallföremål i tillagningskammaren.	Ställ inte några metallföremål i tillagningskammaren när du lagar mat med mikrovågor.

Problem	Orsak	Åtgärd
Vridtallriken roterar ryckigt.	Rullringen och botten av tillagningskammaren är smutsiga.	Rengör rullringen och botten av tillagningskammaren, ► „Rengöring och skötsel“ på sidan 103.
Mat/dryck är för kallt/inte färdiglagat.	För låg effekt.	Öka effekten.
	För kort tillagningstid.	Ställ in längre tillagningstid.
Mat/dryck är för varmt/bränt.	För hög effekt.	Sänk effekten.
	För lång tillagningstid.	Ställ in kortare tillagningstid.

8.2 Tillbehör och reservdelar

Reservdelar eller tillbehör kan bekvämt beställas på internet på vår webbplats <http://www.severin.de> under "Service /Ersatzteil-Shop".



9 Lagring och avfallshantering

Ta ut elkontakten och rengör apparaten innan den förvaras eller kastas.



Apparater som är märkta med denna symbol måste avfallshandteras separat från det vanliga hushållsavfallet. Dessa apparater innehåller värdefulla material som kan återvinnas. En korrekt utförd sopsortering skyddar miljön och dina medmänniskors hälsa.



Ansvarig myndighet i din kommun eller din återförsäljare lämnar information om korrekt avfallshantering.

SE



1 Laitteen yleiskuva ja toimitussisältö

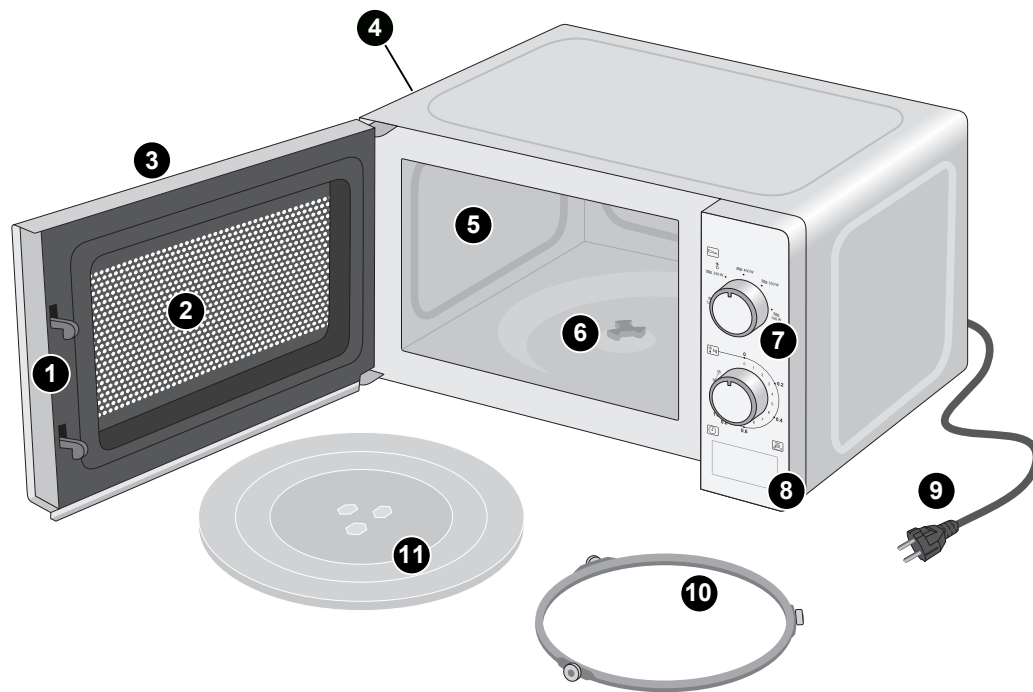

Pos.	Nimitys/toiminta
1	Oven lukitus
2	Ikkuna
3	Ovi
4	Ilmanvaihtoaukot (piilossa)
5	Uunin sisäosa
6	Käyttöyksikkö
7	Ohjauspaneeli, ► „Käyttöelementit“ sivulla 114
8	Oven avauspainike
9	Verkkojohto
10	Rullarengas
11	Pyörivä lautanen

Abb. 1: Laitteen osat



Sisällysluettelo

1	Laitteen yleiskuva ja toimitussisältö	106
2	Turvallisuus	108
3	Tekniset tiedot	113
4	Ennen käyttöä	114
4.1	Pyörivän lautasan asettaminen paikalleen	114
4.2	Astioiden valinta	114
5	Käyttöelementit	114
6	Ruokien valmistaminen	115
6.1	Ruuanvalmistus mikroaaltouunilla	115
6.2	Ruuan ja nesteen sulatus	116
6.3	Valmistuksen keskeyttäminen	116
7	Puhdistus ja hoito	116
8	Vianetsintä	117
8.1	Käyttäjälle mahdolliset toimenpiteet	117
8.2	Lisävarusteet ja varaosat	117
9	Varastointi ja hävittäminen	118

Hyvä Asiakas!

Kiitos, että valitsit SEVERIN-laatutuetteen. Toivomme, että se tuottaa sinulle paljon iloa.

Jo yli 120 vuoden ajan SEVERINin tavaramerkkeinä ovat olleet kestävyys, saksalainen laatu ja kehityskyky. Kaikki tuotteemme on valmistettu ja tarkastettu huolella.

SEVERIN on vuonna 1892 Saksan Sundernissa perustettu perheyryitys, joka on vakuuttanut ympäri maailmaa olevat asiakkaansa saksalaisella perusteellisuudella, tarkkuudella ja rehellisyydellä sekä innovatiivisilla tuotteillaan.

Yrityksen laajassa pienkoneiden valikoimassa on yli 250 tuotetta tuoteryhmissä kahvinautintoja, aamiainen, keittiö, grillaa & nauti, kodinhoito, Beauty & Wellness ja kodin kylmälaitteet. Oikea tuote jokaiseen käyttötarkoitukseen!

Tutustu SEVERINin monipuoliseen tuotevalikoimaan osoitteessa **www.severin.com/fi** tai **www.severin.com**.

SEVERIN-tiimi

FI

2 Turvallisuus

Käyttöohjeen noudattaminen

Lue käyttöohje kokonaan ennen laitteen käyttöä. Säilytä käyttöohje hyvin. Mikäli luovutat laitteen eteenpäin, liitä sen mukaan myös käyttöohje.

Tämän ohjeen huomioimatta jättäminen voi aiheuttaa vaikeita vammoja tai vaurioita laitteeseen.

Mualla käyttöohjeessa turvaohjeet on merkitty erikseen. Noudata ehdottomasti näitä ohjeita, jotta välttyt onnettomuuksilta ja laitevaurioilta!



VAROITUS!

Näin on merkitty ohjeet, joiden huomiotta jättämisestä voi seurata loukkaantuminen tai hengenvaara.



VARO!

Näin on merkitty ohjeet, joiden huomiotta jättämisestä voi seurata aineellisia vahinkoja.



VIHJE

Näin on merkitty vihjeet ja muut hyödylliset neuvot.

Käyttäjään kohdistuvat vaarat

Normaalia suurempi loukkaantumisvaara erityisryhmille:

- Yli 8-vuotiaat lapset ja sellaiset henkilöt, jotka ovat fyysisesti, henkisesti tai aisteiltaan rajoittuneita tai joilta puuttuu käyttöön vaadittava kokemus ja/tai tieto, saavat käyttää tätä laitetta mutta vain, jos heitä valvotaan tai jos he ovat saaneet opastusta laitteen turvalliseen käyttöön ja ymmärtäneet käytöstä aiheutuvat vaarat.
- Lapset eivät saa leikkiä laitteella.
- Lapset eivät saa puhdistaa tai huoltaa laitetta ilman valvontaa.
- Älä anna lasten leikkiä pakkausmateriaaleilla. Tukehtumisvaara!
- Lämpötilaeroja tunnistamattomien tai muista tuntohäiriöstä kärsivien on käytettävä laitetta erittäin varoen.

Oikeanlainen käyttö

Laite on tarkoitettu vain ruokien ja juomien lämmittämiseen ja sulattamiseen. Tästä poikkeava käyttö ei ole käyttötarkoituksen mukaista ja voi aiheuttaa henkilö- tai esinevahinkoja.

- Laite on tarkoitettu käytettäväksi kotitalouksissa tai niihin verrattavissa tiloissa, kuten
 - työntekijöiden taukotiloissa myymälöissä, toimitoissa ja muissa liiketiloissa,
 - maatiloilla;
 - hotelleissa, motelleissa ja muissa asuintiloissa asiakkaiden käyttöön,
 - aamiaismajoitustiloissa.
- Laitetta ei ole tarkoitettu käytettäväksi ajastimella tai muulla erillisellä etäohjattavalla laitteella (kaukosäätimellä).
- Laitetta ei saa asentaa kiinteästi kalusteisiin.
- VAROITUS! Älä lämmitä nestettä tai muita ruoka-aineita suljetuissa astioissa, sillä ne voivat räjähtää helposti.

SEVERIN

- Älä lämmitä laitteella kananmunia kuorineen tai kokonaisia, kovaksi keitetyjä kananmunia, sillä ne voivat räjähtää vielä lämmittämisen jälkeenkin.

Sähkövirta

Koska laite toimii sähkövirralla, on olemassa sähköiskun vaara. Noudata ehdottomasti seuraavia varotoimenpiteitä:

- Liitä laite ainoastaan määräysten mukaisesti asennettuun maadoitettuun pistorasiaan. Älä käytä jatkojohtoa tai pistorasian haaroitinta.
- Käytä laitetta vain, kun arvokilvessä annettu jännite vastaa sähköverkkosi jännitettä.
- Varmista, että verkkojohto ei taitu eikä jää puristuksiin eikä verkkojohto tai laite joudu kosketuksiin lämmönlähteiden kanssa (esim. keittolevyt, kaasuliekit).
- Irrottaessasi pistoketta pistorasiasta tartu aina suoraan pistokkeeseen. Älä kannä laitetta verkkojohdosta.
- Älä koskaan upota laitetta veteen tai muihin nesteisiin, älä puhdistu sitä juoksevan veden alla äläkä pese sitä astianpesukoneessa.
- Älä puhdistu laitetta höyrypesurilla.
- Älä koskaan tartu pistokkeeseen märillä käsillä.

FI

- Älä käytä laitetta ulkona.
- Irrota pistoke välittömästi pistorasiasta aina vaara- tai vikatilanteissa. Tämän vuoksi pidä huoli siitä, että pistorasia, johon laitteen pistoke kytketään, on aina helposti ulottuvilla.
- Vedä pistoke pistorasiasta, ennen kuin puhdistat, hoidat, purat tai kokoat laitetta.
- Älä koskaan avaa laitteen suojuksia äläkä tee siihen teknisiä muutoksia.
- Laitteen sisällä on jännite myös silloin, kun se on kytketty pois päältä, niin kauan kuin pistoke on pistorasiassa. Laite on irrotettu sähköverkosta vain silloin, kun pistoke on vedetty irti pistorasiasta.
- Irrota pistoke pistorasiasta aina laitteen käytön jälkeen.

Palovammavaara

- Poista lämmitetyt juomat mikroaaltouunista varovasti, sillä niissä saattaa esiintyä jälkikiehumista.
- Sekoita tai ravista mikroaaltouunissa lämmitetty vauvanruoka sekaisin. Tarkista lämpötila ennen käyttöä.

Palovaara

- Aseta laite riittävälle etäisyydelle seinistä ja muista esineistä.
- Älä käytä laitetta sen ollessa tyhjä.
- Älä käytä laitetta, jos rullarengas ja pyörivä lautanen eivät ole paikoillaan.
- Älä jätä laitetta ilman valvontaa, kun se on käynnissä. Tämä koskee erityisesti ruokien lämmittämistä muovitai paperiastioissa, sillä ne voivat syttyä palamaan.
- Älä käytä laitetta elintarvikkeiden tai vaatteiden kuivaamiseen, sillä ne voivat syttyä palamaan.
- Älä käytä laitetta lämpötyynyjen, sisätossujen, pesusienien, kosteiden puhdistusliinojen tai vastaavien lämmittämiseen. Ne voivat syttyä ja aiheuttaa tulipalon ja vammoja.
- Älä käytä laitetta jyvillä, siemenillä tai geelillä täytettyjen tynnyjen lämmittämiseen.
- Käytä vain mikroaaltouuniin tarkoitettuja astioita, ► „Astioiden valinta“ sivulla 114. Älä käytä metalliasioita tai astioita, joissa on metallireunat tai -koristeet.
- Jos laitteesta tulee savua, irrota pistoke pistorasiasta.



SEVERIN

Mikroaaltojen aiheuttamat vaarat

Mikroaalloista aiheutuu palovammavaara.

- Älä poista mikroaaltojen ulostuloaukkojen suojusta (hopeinen levy oikeanpuoleisessa sisäseinässä) uunin sisätilasta.
- Älä käytä mikroaaltouunia, kun sen ovi on auki.

Puutteellinen hygienia

Lika saattaa vaurioittaa uunin pintaa, lyhentää sen käyttöikää ja aiheuttaa vaaratilanteita.

Laitteeseen saattaa puutteellisen hygienian takia muodostua haitallisia mikrobeja.

- Puhdista laite säännöllisesti.
- Pyyhi uunin sisätila, ovi ja oven tiivisteet kostealla liinalla. Älä käytä syövyttävää tai hankaavaa puhdistusainetta.
- Poista ruokajäämät aina käytön jälkeen.
- Älä säilytä ruoka-aineita uunissa.

Vääränlaisten puhdistusaineiden käyttö voi aiheuttaa terveysriskejä.

- Käytä laitteen puhdistuksessa ainoastaan tässä käyttöohjeessa kuvattuja puhdistusaineita ja -tarvikkeita.

Laitteeseen kohdistuvat vaarat

Laitteen väärä käsittely saattaa aiheuttaa siihen vaurioita.

- Sijoita laite kuivalle, tasaiselle, liukumattomalle ja kuumuudenkestävälle alustalle, joka on yhteensopiva laitteen kumijalkojen kanssa.
- Irrota pistoke pistorasiasta ja anna laitteen jäähtyä kokonaan ennen varastointia.
- Älä peitä laitteen ilmanvaihtoaukkoja, jotta laite ei ylikuumene.

FI



Viallinen laite

Viallinen laite voi aiheuttaa aineellisia vahinkoja ja loukkaantumisia:

- VAROITUS! Jos laitteen ovi tai oven tiivisteet ovat vaurioituneet, laitetta ei saa käyttää, ennen kuin ammattitaitoinen henkilö on korjannut sen.
- Tarkasta laitteen mahdolliset vauriot aina ennen käyttöä. Mikäli havaitset kuljetusvaurion, ota välittömästi yhteys laitteen myyneeseen liikkeeseen.
- Älä koskaan käytä viallista laitetta. Älä koskaan käytä laitetta, joka on pudonnut maahan.
- Laitteen verkkojohdon vaurioituessa se täytyy vaarojen välttämiseksi vaihdattaa valmistajan tai sen asiakastuen kautta tai antaa muun ammattitaitoisen henkilön vaihdettavaksi.
- VAROITUS! Mikroaalloilta suojaavien säteilysuojien poistamista edellyttäviä huolto- tai korjaustöitä saavat suorittaa ainoastaan asianmukaisen koulutuksen saaneet henkilöt.
- Laite ei sisällä osia, jotka käyttäjän olisi mahdollista korjata itse. Korjauksia saa suorittaa vain SEVERIN-palvelu (ks. ► ”Keskushuollot” sivulla 159).

FI





3 Tekniset tiedot

Laite ja sen tyyppi	Mikroaaltouuni MW 7770 Mikroaaltouuni MW 7897 Mikroaaltouuni MW 7899
Jännite	230 V~
Nimellistaajuus	50 Hz
Mikroaaltoteho	700 W taajuudella 2 450 MHz
Teho	n. 1050/700 W (mikroaalto)
Mitat (L x K x S)	435 mm x 345 mm x 254 mm
Paino	n. 10,3 kg
Uunin sisäosa	n. 20 litraa
Merkinnät	
	Ei saa hävittää talousjätteen mukana!
	Laite täyttää CE-merkintää koskevien EU-direktiivien vaatimukset.
	Suojausluokka I

Tietoja mikroaaltouunista (ryhmä 2, luokka B standardin EN 55011 mukaan)

Laite muodostaa sähkömagneettisia aaltoja, jotka saavat ruuan molekyylit, etenkin vesimolekyylit, värähtelemään voimakkaasti. Värähtelystä syntyy lämpöä. Siksi nestettä sisältävät elintarvikkeet lämpenevät nopeammin kuin suhteellisen kuivat elintarvikkeet. Astiat lämpenevät vain epäsuorasti ruuan vaikutuksesta.

Tämä tuote on ryhmän 2, luokan B ISM-laite (tieteen, teollisuuden ja lääketieteellisuuden käytössä). Ryhmään 2 kuuluvat kaikki ISM-laitteet, joissa muodostuu radiotaajuusenergiaa ja/tai joissa materiaalia käsitellään sähkömagneettisella säteilyllä, sekä kipinätyöstölaitteet. Luokan B laitteet ovat kotitalouskäyttöön tai asuintilojen sähköverkkoihin tarkoitettuja laitteita.

FI

4 Ennen käyttöä

- Poista laitteesta kaikki kalvot ja pakkausmateriaalit.
- Puhdista laite, ► „Puhdistus ja hoito“ sivulla 116.
- Aseta laite paikkaan, joka täyttää seuraavat vaatimukset:
 - maadoitettu pistorasia (sulake vähintään 10 A) on lähellä
 - alusta on vaakasuorassa ja tärinätön
 - alusta kestää kuumuutta
 - etäisyys kuumeneviin tai palaviin pintoihin ja esineisiin on riittävä (> 1 m)
 - ympärillä on riittävästi vapaata tilaa (> 20 cm ylhäällä, > 10 cm takana, > 5 cm sivuilla).
- Liitä pistoke pistorasiaan.

4.1 Pyörivän lautasen asettaminen paikalleen

- Avaa mikroaaltouunin ovi painamalla oven avauspainiketta.
- Aseta rullarengas uunin sisätilan keskelle.
- Aseta pyörivä lautanen uunin sisätilaan käyttöyksikön päälle siten, että korvakkeet lukittuvat paikoilleen.

4.2 Astioiden valinta

Ruuanvalmistus mikroaaltouunissa onnistuu parhaiten pyöreissä, läpinäkyvissä astioissa.

Mikroaaltouuni ei läpäise metalleja. Älä siksi käytä metallireunaisia tai metallisia astioita. Käytä vain mikroaaltouunin kestäviä muoviasiastoita tai kuumuudenkestäviä lasi-/keramiikka-astioita.

5 Käyttöelementit

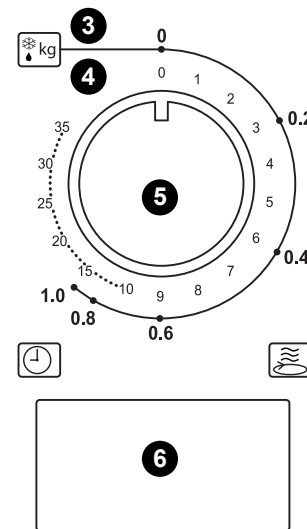
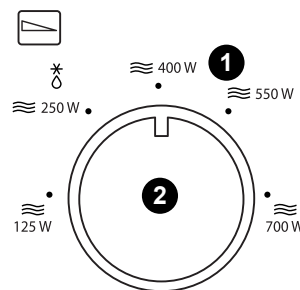

1	Tehoasteikko, δ : sulatus toiminto
2	Tehon valitsin
3	Sulatusasteikko (paino)
4	Valmistusaika-asteikko
5	Valmistusajan/painon valitsin
6	Oven avauspainike

6 Ruokien valmistaminen



VAROITUS!

Palovaara!

- Käytä vain mikroaaltouunin kestäviä astioita, ► „Astioiden valinta“ sivulla 114.



VAROITUS!

Palovammavaara!

- Poista lämmitetty ruoka tai neste varovasti mikroaaltouunista, sillä astian kuuma sisältö on saattanut kuumentaa astiankin.
- Älä lämmitä nestettä tai muita ruoka-aineita suljetuissa astioissa, sillä ne voivat räjähtää helposti.
- Poista lämmitetyt juomat mikroaaltouunista varovasti, sillä niissä saattaa esiintyä jälkikiemusta.



VIHJE

Ruuanvalmistus voidaan keskeyttää milloin vain avaamalla ovi.

6.1 Ruuanvalmistus mikroaaltouunilla



VIHJE

Mikroaaltouunissa valmistettaessa ruoka on peitetävä asianmukaisella kuvulla, jotta ruoka ei kuivu.

1. Aseta lämmitettävä ruoka mikroaaltouunin kestävässä astiassa ► „Astioiden valinta“ sivulla 114) pyörivälle lautaselle.
2. Sulje ovi.
3. Valitse tehon valitsimella haluttu teho.
4. Valitse valmistusajan/painon valitsimella haluttu valmistusaika. Kun haluat valita valmistusajaksi alle kolme minuuttia, kierrä valitsin ensin yli kolmen minuutin ja sitten takaisin haluamasi ajan kohdalle.
 - Ruuan valmistus käynnistyy. Valmistus päättyy, kun valmistusajan/painon valitsin on asennossa 0.
5. Anna ruuan levätä vielä muutaman minuutin ajan, jotta lämpö pääsee tasaantumaan.

FI

6.2 Ruuan ja nesteen sulatus

1. Aseta sulatettava ruoka mikroaaltouunin kestävässä astiassa (► „Astioiden valinta“ sivulla 114) pyörivälle lautaselle.
2. Sulje ovi.
3. Valitse tehon valitsimella 250 W tai .
4. Valitse valmistusajan/painon valitsimella ruuan/nesteen paino.
 - ➔ Mikroaaltouuni aloittaa sulatuksen. Sulatus päättyy, kun valmistusajan/painon valitsin on asennossa 0.



VIHJE

Jotta ruoka/neste sulaa tasaisesti, avaa ovi sulatusajan puolivälissä, käännä ruoka tai neste tai sekoita sitä ja sulje ovi jälleen.

FI

6.3 Valmistuksen keskeyttäminen

Jos haluat pitää valmistuksessa tauon, avaa ovi.

Jos haluat jatkaa valmistusta, sulje ovi.

Jos haluat keskeyttää valmistuksen, kierrä valmistusajan/painon valitsin asentoon 0.

7 Puhdistus ja hoito



VAROITUS!

Sähköiskun vaara!

- Vedä pistoke pistorasiasta, ennen kuin puhdistat laitetta.
- Älä upota laitetta veteen.

1. Varmista, että laite on pois toiminnasta ja jäähtynyt, pistoke on irrotettu pistorasiasta ja uuni on tyhjä.
2. Poista pyörivä lautanen ja rullarengas uunista.
3. Pyyhi uunin sisätila ja ovi kostealla liinalla. Puhdista voimakas lika puhdistusaineella, joka ei syövytä tai hankaa.
4. Pyyhi laitteen kotelo kostealla liinalla.
5. Puhdista pyörivä lautanen ja rullarengas lämpimällä vedellä, johon on lisätty astianpesuainetta.
6. Anna kaikkien osien kuivua.
7. Aseta rullarengas ja pyörivä lautanen takaisin paikoilleen.

8 Vianetsintä

8.1 Käyttäjälle mahdolliset toimenpiteet



VAROITUS!

Loukkaantumisvaara! Laite ei sisällä osia, jotka käyttäjän olisi mahdollista korjata itse.

- Älä koskaan käytä viallista laitetta.
- Älä koskaan korjaa laitetta itse. Jos laitteeseen tulee vika, ota yhteys huoltoon (ks. ► ”Keskushuollot” sivulla 159).

Ennen kuin otat yhteyttä tai lähetät laitteen huoltoon, tarkista seuraavasta taulukosta, pystytkö poistamaan ongelman omatoimisesti.

Ongelma	Syy	Korjaaminen
Laite ei käynnisty.	Pistoke on liitetty väärin.	Liitä pistoke pistorasiaan.
Ruuan valmistus ei käynnisty.	Ovi ei ole suljettu kunnolla.	Sulje ovi.
Käytön aikana muodostuu kipinöitä.	Astia on vääränlainen.	Käytä vain mikroaaltouunin kestäviä astioita, joissa ei ole metallikoristeita tai -reunoja.
	Uunissa on metalliesineitä.	Älä laita metalliesineitä mikroaaltouuniin käyttäessäsi sitä.

SEVERIN

Ongelma	Syy	Korjaaminen
Pyörivä lautanen pyörii nykivästi.	Uunin pohja ja rullarengas ovat likaisia.	Puhdista uunin pohja ja rullarengas, ► „Puhdistus ja hoito” sivulla 116.
Ruoka/juoma on liian kylmää / ei ole kypsytynyt kokonaan.	Teho on liian pieni.	Lisää tehoa.
	Valmistusaika on liian lyhyt.	Lisää valmistusaikaa.
Ruoka/juoma on liian kuumaa / palanut.	Teho on liian suuri.	Vähennä tehoa.
	Valmistusaika on liian pitkä.	Vähennä valmistusaikaa.

FI

8.2 Lisävarusteet ja varaosat

Tietoja varaosista ja lisävarusteista saat verkkosivuiltamme www.severin.com/fi.

9 Varastointi ja hävittäminen

Vedä pistoke pistorasiasta ja puhdista laite, ennen kuin varastoit tai hävität sen.



Tällä symbolilla varustettuja laitteita ei saa hävittää talousjätteen mukana. Ne sisältävät arvokkaita kierrätettäviä materiaaleja. Asianmukainen hävittäminen ei kuormita ympäristöä eikä aiheuta terveyshaittoja.

Lisätietoja asianmukaisesta hävittämisestä saa paikallisilta viranomaisilta ja jälleenmyyjältä.

FI



1 Przegląd i zakres dostawy

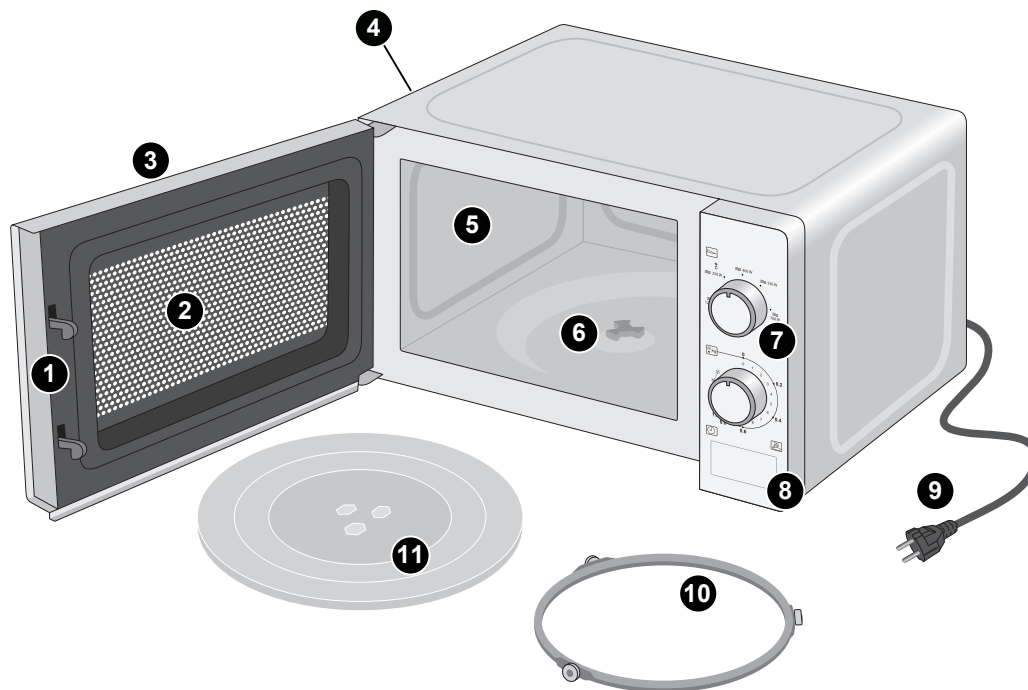

Poz.	Oznaczenie/funkcja
1	blokada drzwiczek
2	okienko
3	drzwiczki
4	otwory wentylacyjne (zakryte)
5	komora kuchenki
6	napęd
7	panel obsługi, ► „Elementy obsługowe” na stronie 127
8	przycisk otwierający drzwiczki
9	kabel sieciowy
10	pierścień obrotowy
11	talerz obrotowy

PL

Abb. 1: Elementy urządzenia



Spis treści

1	Przegląd i zakres dostawy	119
2	Wskazówki bezpieczeństwa	121
3	Dane techniczne	126
4	Przed zastosowaniem.....	127
4.1	Wkładanie talerza obrotowego.....	127
4.2	Wybór naczyń	127
5	Elementy obsługowe.....	127
6	Przyrządzanie posiłków	128
6.1	Gotowanie w kuchence mikrofalowej.....	128
6.2	Rozmrażanie potraw i płynów	129
6.3	Przerywanie/anulowanie przyrządzania.....	129
7	Czyszczenie i pielęgnacja	129
8	Usuwanie usterek	130
8.1	Samodzielnie usuwanie problemów.....	130
8.2	Elementy wyposażenia i części zamienne.....	130
9	Przechowywanie i utylizacja	131

PL

Droga Klientko! Drogi Kliencie!

Życzymy wiele radości z produktu marki SEVERIN i dziękujemy za okazane nam zaufanie.

Od ponad 120 lat marka SEVERIN oznacza trwałość, niemiecką jakość i potencjał rozwojowy. Każde urządzenie jest starannie produkowane i sprawdzane.

Od założenia w 1892 roku to rodzinne przedsiębiorstwo z Sunden z przysłowiową sauerlandzką sumiennością, dokładnością i rzetelnością przekonuje klientów na całym świecie swoimi innowacyjnymi projektami.

Przedsiębiorstwo SEVERIN oferuje szeroki asortyment drobnego sprzętu AGD z ponad 250 rodzajami produktów, podzielonych na osiem grup: kawa, śniadanie, kuchnia, grillowanie, gospodarstwo domowe, pielęgnacja podłóg, pielęgnacja osobista oraz chłodzenie i zamrażanie. Właściwy produkt na każdą okazję!

Zapraszamy do zapoznania się z różnorodnością naszych produktów na stronie

www.severin.de lub www.severin.com.

Zespół SEVERIN



2 Wskazówki bezpieczeństwa

Przestrzeganie instrukcji obsługi

Przed użyciem urządzenia prosimy o przeczytanie całej instrukcji obsługi. Należy zachować instrukcję obsługi. W przypadku przekazania urządzenia innym osobom dołączyć także instrukcję.

Nieprzestrzeganie instrukcji może prowadzić do poważnych obrażeń i uszkodzenia urządzenia.

Ważne wskazówki bezpieczeństwa poza niniejszym rozdziałem są specjalnie oznaczone. Koniecznie przestrzegać wskazówek celem uniknięcia wypadków i uszkodzeń urządzenia:



OSTRZEŻENIE!

Oznacza wskazówki, których lekceważenie stwarza niebezpieczeństwo odniesienia obrażeń ciała lub utraty życia.



OSTROŻNIE!

Oznacza wskazówki, których lekceważenie stwarza niebezpieczeństwo powstania strat materialnych.



PORADA

Wyróżnia w tekście porady i innego rodzaju przydatne informacje.

Zagrożenia dla określonych osób

Zwiększone ryzyko obrażeń dla określonych grup osób:

- Urządzenie może być użytkowane przez dzieci w wieku przynajmniej 8 lat oraz przez osoby o ograniczonych zdolnościach fizycznych, sensorycznych lub psychicznych lub nieposiadające stosownego doświadczenia i/lub wiedzy. Warunkiem jest zapewnienie nadzoru lub wcześniejsze poinstruowanie użytkownika w zakresie bezpiecznego korzystania z urządzenia i zrozumienie wynikających stąd zagrożeń.
- Dzieciom nie wolno bawić się urządzeniem.
- Dzieciom nie wolno czyścić ani konserwować urządzenia bez nadzoru.
- Opakowanie przechowywać poza zasięgiem dzieci. Niebezpieczeństwo uduszenia.
- Osoby z zaburzeniami czucia, zwłaszcza osoby o mniejszej wrażliwości na różnice temperatur, muszą podczas stosowania urządzenia zachować szczególną ostrożność.



Prawidłowe użytkowanie

Urządzenie służy wyłącznie do podgrzewania i rozmrażania potraw i napojów. Każde inne zastosowanie uchodzi za niezgodne z przeznaczeniem i może spowodować szkody osobowe lub materialne.

- Urządzenie jest przeznaczone do użytku w warunkach domowych i podobnych, np.:
 - w kuchniach dla pracowników sklepów, biur i innych komercyjnych instytucji;
 - w gospodarstwach rolnych;
 - przez klientów w hotelach, motelach i innych budynkach mieszkalnych;
 - w pensjonatach ze śniadaniem.
- Urządzenie nie jest przeznaczone do użytku z programatorem czasowym lub zdalnym systemem obsługi (pilot zdalnego sterowania).
- Urządzenie nie jest przeznaczone do zabudowy.
- **OSTRZEŻENIE:** Nie podgrzewać płynów ani potraw w zamkniętych pojemnikach, gdyż grozi to rozsadzeniem pojemnika.
- Nie podgrzewać jajek w skorupkach ani jajek ugotowanych na twardo, ponieważ mogą one eksplodować, nawet po zakończeniu podgrzewania.

122

Energia elektryczna

Użytkowanie urządzenia zasilanego energią elektryczną stwarza zagrożenie porażenia prądem. Koniecznie zachować poniższe środki ostrożności:

- Urządzenie podłączać tylko bezpośrednio do przepięsowo zainstalowanego gniazdka ze stykiem ochronnym. Nie korzystać z przedłużaczy ani gniazd wtykowych wielokrotnych.
- Urządzenie użytkować tylko w przypadku, gdy napięcie podane na tabliczce identyfikacyjnej odpowiada napięciu w gniazdku.
- Uważać, aby przewód zasilający nie zaginał się i nie zakleszczał się oraz aby przewód zasilający i urządzenie nie miały kontaktu ze źródłami ciepła (kuchenka elektryczna, płomień gazu itd.).
- Przy wyciąganiu wtyczki z gniazdka zawsze ciągnąć bezpośrednio za wtyczkę. Nigdy nie przenosić urządzenia za kabel.
- Urządzenia nigdy nie zanurzać w wodzie ani innym płynie, nie myć pod bieżącą wodą i nie wkładać do zmywarki do naczyń.
- Nie czyścić przy użyciu urządzeń wytwarzających parę pod ciśnieniem.

- Nigdy nie chwytać wtyczki mokrymi rękami.
- Nigdy nie używać urządzenia na wolnym powietrzu.
- W sytuacji zagrożenia lub awarii niezwłocznie wyjąć wtyczkę z gniazdka. Z tego powodu gniazdko, w którym znajduje się wtyczka urządzenia, musi być zawsze łatwo dostępne.
- Przed czyszczeniem, pielęgnacją, rozłożeniem na części lub złożeniem urządzenia wyjąć wtyczkę z gniazdka.
- Nigdy nie otwierać urządzenia ani nie dokonywać żadnych modyfikacji technicznych.
- Jeśli wtyczka jest włożona do gniazdka, wnętrze urządzenia jest pod napięciem, również, gdy jest ono wyłączone. Dopiero po wyciągnięciu wtyczki urządzenie jest odłączone od prądu.
- Po każdym użyciu wyjąć wtyczkę z gniazdka.

Zagrożenie oparzeniami

- Ostrożnie wyjmować podgrzane napoje z komory kuchenki, gdyż może się zdarzyć, że płyn się zagnieje bez widocznych objawów wrzenia (efekt cieczy przegrzanej).

- Podgrzany w kuchenke mikrofalowej pokarm dla niemowląt należy wymieszać lub wstrząsnąć. Przed spożyciem sprawdzić temperaturę, aby uniknąć oparzeń.

Zagrożenie pożarem

- Urządzenie ustawić w taki sposób, aby górna jego część była oddalona przynajmniej 20 cm od ścian i innych obiektów.
- Nie używać pustego urządzenia.
- Nie używać urządzenia bez pierścienia i talerza obrotowego.
- Nie pozostawiać włączonego urządzenia bez nadzoru. Dotyczy to w szczególności podgrzewania potraw w opakowaniach z tworzywa sztucznego lub papieru, gdyż mogą się one zapalić.
- Nie używać urządzenia do osuszania żywności ani ubrań. Mogłyby się one samoczynnie zapalić.
- Nie używać urządzenia do podgrzewania poduszek rozgrzewających, kapci, gąbek, mokrych ścierek itp. Może to spowodować zapłon, pożar lub obrażenia.



- Nie używać urządzenia do podgrzewania poduszek wypełnionych ziarnami, pestkami z czereśni lub żelem.
- Używać wyłącznie naczyń nadających się do użytku w kuchenkach mikrofalowych z funkcją gotowania, ► „Wybór naczyń“ na stronie 127. Nie używać pojemników z metalu ani naczyń z metalowymi brzegami/ozdobami.
- Jeśli z urządzenia zacznie wydobywać się dym, należy wyjąć wtyczkę.

PL

Zagrożenia powodowane przez kuchenki mikrofalowe

Promieniowanie mikrofalowe stwarza zagrożenie oparzeniami.

- Nie usuwać pokrywy (srebrna płytką na wewnętrznej ściance z prawej strony) otworu wylotowego kuchenki wewnątrz komory.
- Przed włączeniem kuchenki mikrofalowej zawsze zamknąć drzwiczki.

Brak dostatecznej higieny

Niedostateczne czyszczenie kuchenki może doprowadzić do zniszczenia powierzchni, co z kolei wpłynie na okres trwałości urządzenia i może skutkować wystąpieniem sytuacji niebezpiecznych.

Brak dostatecznej higieny może spowodować rozwój drobnoustrojów chorobotwórczych w urządzeniu:

- Regularnie czyścić urządzenie.
- Komorę kuchenki, drzwiczki i uszczelnienia drzwiczek wytrzeć wilgotną ściereczką. Można zastosować środek do czyszczenia niewykazujący właściwości żrących ani szorujących.
- Po każdym użyciu usunąć resztki żywności.
- Nie przechowywać żywności w komorze kuchenki.

Zastosowanie nieodpowiednich środków do czyszczenia stanowi zagrożenie dla zdrowia:

- Do czyszczenia urządzenia używać wyłącznie środków i akcesoriów wymienionych w niniejszej instrukcji obsługi.





Zagrożenia dla urządzenia

Nieprawidłowa obsługa urządzenia może spowodować straty:

- Urządzenie należy ustawić na suchym, równym podłożu, zabezpieczonym przed poślizgiem i odpornym na wysokie temperatury, a ponadto niewchodzącym w reakcje z gumowymi nóżkami.
- Przed odstawieniem urządzenia wyjąć wtyczkę z gniazdka i pozostawić urządzenie do całkowitego ostygnięcia.
- Nie zakrywać otworów wentylacyjnych, aby nie dopuścić do przegrzania urządzenia.

W przypadku uszkodzonego urządzenia



Uszkodzone urządzenie może spowodować straty materialne i obrażenia ciała:

- **OSTRZEŻENIE:** W przypadku uszkodzenia drzwiczek lub uszczelek, korzystanie z urządzenia jest zabronione aż do czasu dokonania naprawy przez odpowiednio wykwalifikowaną osobę.

- Przed każdym użyciem sprawdzić urządzenie pod kątem uszkodzeń. W razie stwierdzenia uszkodzeń transportowych natychmiast skontaktować się ze sprzedawcą.
- Nigdy nie używać uszkodzonego urządzenia. Nigdy nie używać urządzenia po jego upadku na ziemię.
- Jeżeli przewód zasilający urządzenia ulegnie uszkodzeniu, to w celu uniknięcia zagrożenia powinien on być wymieniony przez producenta, właściwy serwis lub osobę posiadającą podobne kwalifikacje.
- **OSTRZEŻENIE:** Przeprowadzanie czynności konserwacyjnych lub naprawczych wymagających zdjęcia osłony chroniącej przed promieniowaniem mikrofalowym nie stanowi zagrożenia tylko dla osoby o odpowiednich kwalifikacjach.
- Urządzenie nie zawiera elementów, które można samodzielnie naprawić. Naprawy muszą być wykonywane wyłącznie przez serwis firmy SEVERIN (patrz ► „Centrala obsługi klientów” na stronie 159)..



3 Dane techniczne

Rodzaj i typ urządzenia	Kuchenka mikrofalowa MW 7770 Kuchenka mikrofalowa MW 7897 Kuchenka mikrofalowa MW 7899
Napięcie	230 V~
Częstotliwość znamionowa	50 Hz
Moc wyjściowa kuchenki	700 W przy 2450 MHz
Moc	ok. 1050/700 W (kuchenka)
Wymiary (szer. x wys. x gł.)	435 mm x 345 mm x 254 mm
Waga	ok. 10,3 kg
komora kuchenki	ok. 20 l
Oznakowanie	
	Nie usuwać z odpadami domowymi!
	Urządzenie jest zgodne z dyrektywami UE dotyczącymi oznakowania CE.
	Klasa ochronności I

Informacje dotyczące kuchenek mikrofalowych (grupa II, klasa B według normy EN 55011)

Wewnątrz urządzenia generowane są fale elektromagnetyczne, które powodują silne drgania cząsteczek (zwłaszcza cząsteczek wody) podgrzewanych potraw. Drgania generują ciepło. Dlatego też pokarmy o dużej zawartości płynów będą się podgrzewać szybciej niż pokarmy suche. Naczynia ogrzewają się tylko pośrednio, pobierając ciepło od potrawy.

Niniejszy produkt jest urządzeniem ISM grupy 2 klasy B. Grupa 2 obejmuje wszystkie urządzenia ISM (przemysłowe, naukowe, medyczne), w których generowana jest energia o częstotliwości radiowej i/lub jest ona wykorzystywana w formie promieniowania elektromagnetycznego do obróbki materiałów, a także urządzenia elektroiskrowe. Sprzęt klasy B to urządzenia przystosowane do użytku w gospodarstwach domowych oraz sieciach doprowadzających energię elektryczną do budynków mieszkalnych.



4 Przed zastosowaniem

1. Usunąć wszystkie folie i materiały opakowaniowe z urządzenia.
2. Oczyszczyć urządzenie, ► „Czyszczenie i pielęgnacja” na stronie 129.
3. Odstawić urządzenie w miejscu spełniającym następujące warunki:
 - w pobliżu gniazda ze stykiem ochronnym (zabezpieczenie min. 10 A)
 - równym i nienarażonym na wstrząsy
 - odpornym na wysokie temperatury
 - z dala od nagranych lub łatwopalnych powierzchni i przedmiotów (> 1 m)
 - w określonej odległości od ściany (> 20 cm u góry, > 10 cm z tyłu, > 5 cm po bokach)
4. Włożyć wtyczkę do gniazdka.

4.1 Wkładanie talerza obrotowego

1. Nacisnąć przycisk, aby otworzyć drzwiczki kuchenki.
2. Pierścień obrotowy ułożyć na środku w komorze kuchenki.
3. Talerz obrotowy umieścić na napędzie wewnątrz kuchenki w taki sposób, aby osie podtrzymujące zazębiły się.

4.2 Wybór naczyń

Do przyrządzania potraw w kuchenke mikrofalowej najlepiej nadają się okrągłe, przezroczyste naczynia.

Mikrofale nie przenikają przez metal. Nie stosować naczyń z metalowymi brzegami ani pojemników z metalu. Stosować wyłącznie pojemniki z tworzyw sztucznych nadających się do użytku w kuchenke mikrofalowej lub szklane/ceramiczne naczynia żaroodporne.

5 Elementy obsługi

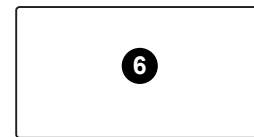
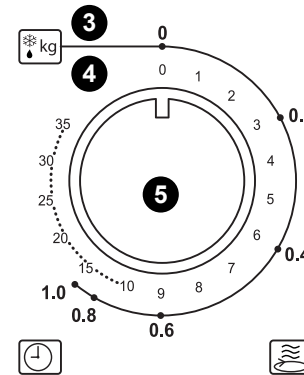
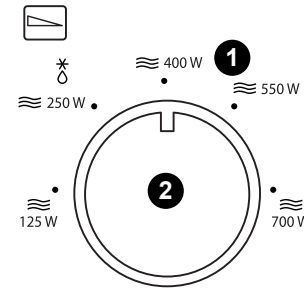

1	skala mocy; * : funkcja rozmrażania
2	regulator mocy
3	skala funkcji rozmrażania (waga)
4	skala czasu przyrządzania
5	regulator czasu przyrządzania/wagi
6	przycisk otwierający drzwiczki

PL

6 Przyrządzanie posiłków



OSTRZEŻENIE!

Zagrożenie pożarem!

- Stosować wyłącznie pojemniki nadające się do użytku w kuchenke mikrofalowej, ► „Wybór naczyń“ na stronie 127.



OSTRZEŻENIE!

Zagrożenie oparzeniami!

- Ostrożnie wyjmować z kuchenki pojemniki z podgrzаныmi potrawami i płynami, gdyż mogły się one nagrzać wskutek kontaktu z gorącą zawartością.
- Nie podgrzewać płynów ani potraw w zamkniętych pojemnikach, gdyż grozi to rozsadzeniem pojemnika.
- Ostrożnie wyjmować podgrzane napoje z komory kuchenki, gdyż może się zdarzyć, że płyn się zagotuje bez widocznych objawów wrzenia (efekt cieczy przegrzanej).



PORADA

Przyrządzanie potrawy można w dowolnej chwili przerwać otwierając drzwiczki.

6.1 Gotowanie w kuchenke mikrofalowej



PORADA

Podczas korzystania z kuchenki mikrofalowej należy pamiętać o przykryciu potrawy odpowiednią pokrywą, aby zapobiec jej wyschnięciu.

1. Podgrzewaną potrawę umieścić w pojemniku nadającym się do użytku w kuchenke mikrofalowej (► „Wybór naczyń“ na stronie 127) i ustawić na talerzu obrotowym.
2. Zamknąć drzwiczki.
3. Za pomocą regulatora mocy ustawić pożądaną moc.
4. Za pomocą regulatora czasu przyrządzania/wagi ustawić pożądaný czas przyrządzania. Jeśli czas przyrządzania jest krótszy niż trzy minuty, należy najpierw ustawić regulator tak, aby wykraczał poza ten czas, a następnie ponownie go cofnąć.
5. Należy pozostawić potrawę jeszcze przez kilka minut w komorze kuchenki, aby umożliwić równomierne rozprowadzenie ciepła.

➡ Rozpoczyna się przyrządzanie. Gdy regulator czasu przyrządzania/wagi będzie wskazywał „0”, przyrządzanie będzie zakończone.



6.2 Rozmrażanie potraw i płynów

1. Rozmrażaną potrawę umieścić w pojemniku nadającym się do użytku w kuchenke mikrofalowej (► „Wybór naczyń“ na stronie 127) i ustawić na talerzu obrotowym.
2. Zamknąć drzwiczki.
3. Regulator mocy ustawić na 250 W lub ☼.
4. Regulator czasu przyrządzania/wagi ustawić na wagę rozmrażanej potrawy/płyну.
 - ☞ Kuchenka rozpoczyna rozmrażanie. Gdy regulator czasu przyrządzania/wagi będzie wskazywał „0”, rozmrażanie będzie zakończone.



PORADA

Aby zapewnić równomierne rozmrożenie potrawy/płyну, należy po upływie połowy zaprogramowanego czasu otworzyć drzwiczki, obrócić lub wymieszać potrawę/płyn i ponownie zamknąć drzwiczki.

6.3 Przerwanie/anulowanie przyrządzania

Otworzyć drzwiczki, aby przerwać przyrządzanie.

Zamknąć ponownie drzwiczki, aby kontynuować przyrządzanie.

Obrócić regulator czasu przyrządzania/wagi ręcznie na „0”, aby przerwać przyrządzanie.

7 Czyszczenie i pielęgnacja



OSTRZEŻENIE!

Niebezpieczeństwo porażenia prądem!

- Przed czyszczeniem urządzenia wyjąć wtyczkę z gniazdka.
- Nigdy nie zanurzać urządzenia w wodzie.

1. Upewnić się, że urządzenie nie pracuje, jest chłodne, wtyczka jest wyciągnięta, a komora kuchenki pusta.
2. Wyjąć talerz i pierścień obrotowy z komory kuchenki.
3. Wytrzeć komorę i drzwiczki wilgotną ściereczką. W przypadku silnych zabrudzeń można zastosować środek do czyszczenia niewykazujący właściwości żrących ani szorujących.
4. Wyczyścić obudowę urządzenia wilgotną ściereczką.
5. Talerz i pierścień obrotowy umyć w ciepłej wodzie z dodatkiem płynu do mycia naczyń.
6. Wszystkie komponenty pozostawić do wyschnięcia.
7. Włożyć pierścień i talerz obrotowy z powrotem do komory kuchenki.



8 Usuwanie usterek

8.1 Samodzielnie usuwanie problemów



OSTRZEŻENIE!

Niebezpieczeństwo obrażeń! Urządzenie nie zawiera elementów, które można samodzielnie naprawić.

- Nigdy nie używać uszkodzonego urządzenia!
- Nigdy nie naprawiać urządzenia samodzielnie! W razie uszkodzenia skontaktować się z naszym działem serwisowym (patrz ► „Centrala obsługi klientów” na stronie 159).

PL

Przed wysłaniem urządzenia lub skontaktowaniem się z działem serwisowym można spróbować samodzielnie rozwiązać problem z pomocą poniższej tabeli.

Problem	Przyczyna	Pomoc
Urządzenie nie włącza się.	Nieprawidłowo włożona wtyczka.	Włożyć wtyczkę do gniazdka.
Gotowanie nie rozpoczyna się.	Nieprawidłowo zamknięte drzwiczki.	Zamknąć drzwiczki.

Problem	Przyczyna	Pomoc
Podczas pracy kuchenki tworzą się iskry.	Niewłaściwe naczynie.	Stosować wyłącznie naczynia nadające się do użytku w kuchenke mikrofalowej, bez ozdobnych brzegów z metalu.
	Metalowe przedmioty w komorze kuchenki.	Podczas gotowania mikrofalami w kuchenke nie należy wstawiać do komory żadnych metalowych przedmiotów.
Talerz nierówno się obraca.	Zabrudzony pierścień obrotowy i dno komory kuchenki.	Wyczyścić pierścień obrotowy i dno komory kuchenki, ► „Czyszczenie i pielęgnacja” na stronie 129.
Zbyt zimny napój/zbyt zimna lub niedogotowana potrawa.	Za mała moc.	Zwiększyć moc.
	Zbyt krótki czas przyrządzenia.	Ustawić dłuższy czas przyrządzenia.
Zbyt gorący napój/zbyt gorąca lub przypalona potrawa.	Za duża moc.	Zmniejszyć moc.
	Zbyt długi czas przyrządzenia.	Ustawić krótszy czas przyrządzenia.

8.2 Elementy wyposażenia i części zamienne

Części zamienne i wyposażenie można wygodnie zamawiać przez internet na naszej stronie <http://www.severin.de> w zakładce „Serwis/sklep z częściami zamiennymi”.



9 Przechowywanie i utylizacja

Przed odstawieniem urządzenia w celu przechowania lub oddaniem go do utylizacji, wyciągnąć wtyczkę z gniazdka i oczyścić urządzenie.



Urządzeń oznakowanych tym symbolem nie wolno utylizować z odpadami domowymi! Te urządzenia zawierają cenne surowce, które można ponownie wykorzystać. Należyta utylizacja chroni środowisko i zdrowie ludzi.



Informacji na temat właściwej utylizacji można zasięgnąć w urzędzie gminnym lub w sklepie specjalistycznym.

1 Συνοπτική παρουσίαση και έκταση παράδοσης

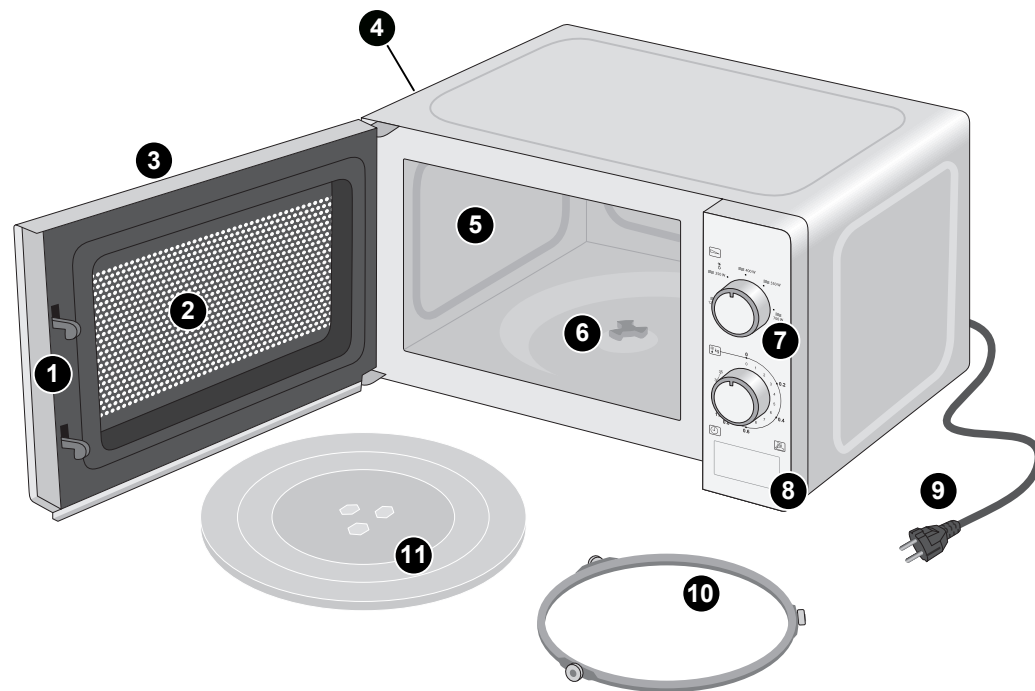

Θέση	Ονομασία/λειτουργία
1	Μηχανισμός κλειδώματος πόρτας
2	Παράθυρο πόρτας
3	Πόρτα
4	Ανοίγματα αερισμού (καλυμμένα)
5	Χώρος ψησίματος
6	Μηχανισμός κίνησης
7	Πάνελ χειρισμού, ► „Χειριστήρια“ στη σελίδα 140
8	Χερούλι πόρτας
9	Καλώδιο τροφοδοσίας
10	Δαχτυλίδι κύλισης
11	Περιστρεφόμενος δίσκος

Abb. 1: Μέρη της συσκευής



Πίνακας περιεχομένων

1	Συνοπτική παρουσίαση και έκταση παράδοσης..	132
2	Για την ασφάλειά σας.....	134
3	Τεχνικά χαρακτηριστικά	139
4	Πριν από τη χρήση	140
4.1	Τοποθέτηση περιστρεφόμενου δίσκου.....	140
4.2	Επιλογή σκεύους	140
5	Χειριστήρια	140
6	Παρασκευή φαγητών	141
6.1	Ψήσιμο με μικροκύματα.....	141
6.2	Ξεπάγωμα φαγητών και υγρών	142
6.3	Πάυση/διακοπή παρασκευής	142
7	Καθαρισμός και φροντίδα	142
8	Αποκατάσταση βλαβών.....	143
8.1	Επίλυση προβλημάτων από εσάς.....	143
8.2	Αξεσουάρ και ανταλλακτικά.....	143
9	Αποθήκευση και απόρριψη.....	144

Αγαπητή πελάτισσα, αγαπητέ πελάτη,

σας ευχόμαστε να ευχαριστηθείτε το ποιοτικό προϊόν από τον οίκο SEVERIN και σας ευχαριστούμε για την εμπιστοσύνη σας.

Η μάρκα SEVERIN είναι εδώ και περισσότερα από 120 χρόνια το συνώνυμο της αντοχής, της γερμανικής ποιότητας και της ανάπτυξης. Κάθε συσκευή έχει κατασκευαστεί και ελεγχθεί σχολαστικά.

Με την παροιμιώδη σχολαστικότητα, την προσήλωση στη λεπτομέρεια και την ειλικρίνεια που χαρακτηρίζει την περιοχή του Sauerland, η οικογενειακή επιχείρηση από την μικρή πόλη Sundern, από την ίδρυσή της το 1892, πείθει με καινοτόμα προϊόντα πελάτες από όλον τον κόσμο.

Η SEVERIN παρέχει μια ευρεία γκάμα ηλεκτρικών μικροσυσκευών με τα περισσότερα από 250 προϊόντα των οκτώ ομάδων προϊόντων για καφέ, πρωινό, κουζίνα, μπάρμπεκιου, νοικοκυριό, φροντίδα δαπέδων, προσωπική φροντίδα και ψύξη & κατάψυξη. Για κάθε αφορμή το σωστό προϊόν!

Γνωρίστε την ποικιλία των προϊόντων SEVERIN και επισκεφθείτε μας στη διεύθυνση

www.severin.de ή www.severin.com.

Η δική σας ομάδα της SEVERIN

2 Για την ασφάλειά σας

Προσοχή στις οδηγίες χρήσης

Διαβάστε ολόκληρες τις οδηγίες χρήσης, πριν χρησιμοποιήσετε τη συσκευή. Φυλάξτε σχολαστικά τις οδηγίες χρήσης. Σε περίπτωση που παραδώσετε τη συσκευή σε τρίτους, δώστε τους και τις οδηγίες χρήσης.

Σε περίπτωση παράβλεψης των αναφερόμενων σε αυτές τις οδηγίες ενδέχεται να προκληθούν σοβαροί τραυματισμοί ή ζημιές στη συσκευή.

Οι σημαντικές υποδείξεις για την ασφάλειά σας επισημαίνονται με ιδιαίτερο τρόπο εκτός αυτού του κεφαλαίου. Προσέξτε οπωσδήποτε αυτές τις υποδείξεις για την αποφυγή ατυχημάτων και ζημιών στη συσκευή:



ΠΡΟΕΙΔΟΠΟΙΗΣΗ!

Επισημαίνει υποδείξεις, σε περίπτωση παράβλεψης των οποίων υπάρχει κίνδυνος τραυματισμού ή κίνδυνος-θάνατος.



ΠΡΟΣΟΧΗ!

Επισημαίνει υποδείξεις, σε περίπτωση παράβλεψης των οποίων υπάρχει κίνδυνος υλικών ζημιών.



ΣΥΜΒΟΥΛΗ

Επισημαίνει έξυπνες συμβουλές και άλλες χρήσιμες πληροφορίες.

Κίνδυνοι για συγκεκριμένα πρόσωπα

Για συγκεκριμένες ομάδες ατόμων υπάρχει αυξημένος κίνδυνος τραυματισμού:

- Αυτή η συσκευή επιτρέπεται να χρησιμοποιηθεί από παιδιά μεγαλύτερα των 8 ετών και από άτομα με μειωμένες φυσικές, αισθητικές ή πνευματικές ικανότητες ή έλλειψη πείρας και/ή έλλειψη γνώσεων. Προϋπόθεση είναι να επιβλέπονται ή να έχουν ενημερωθεί σχετικά με την ασφαλή χρήση της συσκευής και να έχουν κατανοήσει τους κινδύνους που απορρέουν από αυτή.
- Τα παιδιά δεν επιτρέπεται να παίζουν με τη συσκευή.
- Τα παιδιά δεν επιτρέπεται να καθαρίζουν ή να συντηρούν τη συσκευή χωρίς επίβλεψη.
- Κρατάτε τα παιδιά μακριά από τα υλικά συσκευασίας. Υπάρχει κίνδυνος ασφυξίας.
- Άτομα με διαταραχές ευαισθησίας, ιδίως με μειωμένη ευαισθησία για διαφορές θερμοκρασίας, πρέπει να είναι ιδιαίτερα προσεκτικά κατά τη χρήση αυτής της συσκευής.



Σωστή χρήση

Η συσκευή προορίζεται αποκλειστικά και μόνο για το ζέσταμα και το ξεπάγωμα φαγητών και ποτών. Κάθε άλλη χρήση θεωρείται ως ακατάλληλη και μπορεί να προκαλέσει σωματικές βλάβες ή υλικές ζημιές.

- Η συσκευή προορίζεται για χρήση στο σπίτι και σε παρόμοιους χώρους, για παράδειγμα:
 - σε κουζίνες για συνεργάτες σε καταστήματα, γραφεία και άλλες επαγγελματικές περιοχές,
 - σε γεωργικές επιχειρήσεις,
 - από πελάτες σε ξενοδοχεία, μοτέλ και άλλα καταλύματα,
 - σε καταλύματα με πρωινό.
- Η συσκευή δεν προορίζεται για λειτουργία με χρονοδιακόπτη ή ανεξάρτητο σύστημα απομακρυσμένου ελέγχου (τηλεχειριστήριο).
- Δεν επιτρέπεται η χρήση της συσκευής σε εντοιχισμένα ντουλάπια.
- ΠΡΟΕΙΔΟΠΟΙΗΣΗ: Μην ζεσταίνετε υγρά ή άλλα τρόφιμα σε κλειστά δοχεία, διότι μπορούν εύκολα να εκραγούν.

- Μην ζεσταίνετε με τη συσκευή αβγά με το τσόφλι ή ολόκληρα, σφιχτά βρασμένα αβγά, διότι μπορεί να εκραγούν, ακόμη και όταν έχει τελειώσει το ζέσταμα από τα μικροκύματα.

Ρεύμα

Δεδομένου ότι η συσκευή λειτουργεί με ηλεκτρικό ρεύμα, υπάρχει κίνδυνος ηλεκτροπληξίας. Προσέξτε οπωσδήποτε τα ακόλουθα προληπτικά μέτρα:

- Συνδέετε τη συσκευή μόνο απευθείας σε μια εγκατεστημένη σύμφωνα με τους κανονισμούς πρίζα σούκο. Μην χρησιμοποιείτε καλώδια προέκτασης ή πολύπριζα.
- Χρησιμοποιείτε τη συσκευή μόνο, εφόσον η τάση που αναφέρεται στην πινακίδα τύπου συμφωνεί με την τάση της πρίζας σας.
- Φροντίστε ώστε το καλώδιο τροφοδοσίας να μην τσακίζει ή παγιδεύεται και το καλώδιο τροφοδοσίας και η συσκευή να μην έρχεται σε επαφή με πηγές θερμότητας (π.χ. μάτια κουζίνας, φλόγες αερίου).
- Όταν αποσυνδέετε το φιν τροφοδοσίας από την πρίζα, τραβάτε πάντα το ίδιο το φιν τροφοδοσίας. Μη μεταφέρετε τη συσκευή κρατώντας την από το καλώδιο τροφοδοσίας.



- Μην βυθίζετε ποτέ τη συσκευή σε νερό ή άλλα υγρά, μην την καθαρίζετε κάτω από τρεχούμενο νερό και μην τη βάζετε στο πλυντήριο πιάτων.
- Μην καθαρίζετε τη συσκευή με ατμοκαθαριστή.
- Μην πιάνετε ποτέ το φως τροφοδοσίας με βρεγμένα χέρια.
- Μην χρησιμοποιείτε τη συσκευή σε υπαίθριο χώρο.
- Αποσυνδέετε σε περίπτωση κινδύνου ή βλάβης αμέσως το φως από την πρίζα. Διατηρείτε για αυτό το λόγο την πρίζα, στην οποία είναι τοποθετημένο το φως της συσκευής, πάντα εύκολα προσπελάσιμη.
- Αποσυνδέετε το φως τροφοδοσίας από την πρίζα, πριν από τον καθαρισμό, τη συντήρηση, την αποσυναρμολόγηση ή τη συναρμολόγηση της συσκευής.
- Μην ξεβιδώνετε ποτέ τις βίδες της συσκευής και μην πραγματοποιείτε τεχνικές αλλαγές.
- Ακόμη και όταν είναι απενεργοποιημένη η συσκευή, υπάρχει τάση στο εσωτερικό της συσκευής, όσο το φως είναι συνδεδεμένο στην πρίζα. Η συσκευή είναι αποσυνδεδεμένη από το ηλεκτρικό ρεύμα μόνο, όταν είναι αποσυνδεδεμένο το φως τροφοδοσίας.
- Αποσυνδέετε μετά από κάθε χρήση το φως τροφοδοσίας από την πρίζα.

GR

Κίνδυνος εγκαυμάτων

- Αφαιρείτε τα ποτά που έχετε ζεστάνει στα μικροκύματα προσεκτικά από τον χώρο ψησίματος, διότι ενδέχεται να βράσουν με καθυστέρηση (καθυστέρηση βρασμού).
- Αναδεύετε ή ανακινείτε τη βρεφική τροφή που έχετε ζεστάνει στον φούρνο μικροκυμάτων. Ελέγχετε πριν από τη χρήση τη θερμοκρασία, για την αποφυγή εγκαυμάτων.

Κίνδυνος πυρκαγιάς

- Τοποθετείτε τη συσκευή έτσι, ώστε η επάνω πλευρά να απέχει τουλάχιστον 20 cm από τοίχους και άλλα αντικείμενα.
- Μην χρησιμοποιείτε τη συσκευή, όταν είναι άδεια.
- Μην χρησιμοποιείτε τη συσκευή χωρίς τοποθετημένο δαχτυλίδι κύλισης και περιστρεφόμενο δίσκο.
- Μην αφήνετε τη συσκευή χωρίς επίβλεψη, ενώ λειτουργεί. Αυτό ισχύει ιδίως, όταν ζεσταίνετε φαγητά σε πλαστικές ή χάρτινες συσκευασίες, διότι μπορεί να αναφλεγούν.
- Μην χρησιμοποιείτε τη συσκευή για στέγνωμα τροφίμων ή ρούχων. Θα μπορούσαν να αυταναφλεγούν.



- Μην χρησιμοποιείτε τη συσκευή για να ζεστάνετε θερμοφόρες, παντόφλες, σφουγγάρια, υγρά πανιά καθαρισμού και παρόμοια. Μπορεί να προκληθούν αναφλέξεις, φωτιά και τραυματισμοί.
- Μην χρησιμοποιείτε τη συσκευή για να ζεστάνετε μαξιλάρια, που είναι γεμάτα με σπόρους, κουκούτσια από κεράσια ή τζελ.
- Χρησιμοποιείτε μόνο σκεύη, που είναι κατάλληλα για χρήση σε φούρνους μικροκυμάτων, ► „Επιλογή σκεύους“ στη σελίδα 140. Μην χρησιμοποιείτε δοχεία από μέταλλο ή σκεύη με ακμές/διακοσμητικά από μέταλλο.
- Αποσυνδέστε το φως τροφοδοσίας από την πρίζα, όταν εξέρχεται καπνός από τη συσκευή.

Κίνδυνοι από μικροκύματα

Από τις ακτίνες μικροκυμάτων προκύπτουν κίνδυνοι για εγκαύματα.

- Μην αφαιρείτε το κάλυμμα (ασημί πλάκα στο δεξιό εσωτερικό τοίχωμα) μπροστά από το άνοιγμα εξόδου μικροκυμάτων στον χώρο ψησίματος.
- Μην χρησιμοποιείτε τον φούρνο μικροκυμάτων με ανοιχτή πόρτα.

Ελλιπής υγιεινή

Η έλλειψη καθαριότητας της συσκευής ψησίματος μπορεί να προκαλέσει καταστροφή της επιφάνειας, η οποία επηρεάζει με τη σειρά της τη διάρκεια χρήσης και προκαλεί ενδεχομένως επικίνδυνες καταστάσεις.

Από ελλιπή υγιεινή ενδέχεται να αναπτυχθούν μικρόβια στη συσκευή.

- Καθαρίζετε τακτικά τη συσκευή.
 - Σκουπίστε τον χώρο ψησίματος, την πόρτα και τα λάστιχα της πόρτας με ένα βρεγμένο πανί. Χρησιμοποιήστε ενδεχομένως ένα όχι καυστικό απορρυπαντικό που δεν χαράζει.
 - Απομακρύνετε μετά από κάθε χρήση τα υπολείμματα των τροφίμων.
 - Μην αποθηκεύετε τρόφιμα στον χώρο ψησίματος.
- Η χρήση λανθασμένων απορρυπαντικών κρύβει κινδύνους για την υγεία:
- Για καθαρισμό, χρησιμοποιείτε αποκλειστικά τα απορρυπαντικά και τα εργαλεία καθαρισμού που αναφέρονται στις παρούσες οδηγίες χρήσης.



Κίνδυνοι για τη συσκευή

Από λάθος χειρισμό της συσκευής ενδέχεται να προκληθούν ζημιές:

- Τοποθετήστε τη συσκευή πάνω σε μια στεγνή, επίπεδη, αντλιοσθητική, θερμοάντοχη επιφάνεια η οποία να μην αντιδρά με τα πλαστικά πόδια.
- Πριν αποθηκεύσετε τη συσκευή, αποσυνδέστε το φως τροφοδοσίας από την πρίζα και αφήστε τη συσκευή να κρυώσει τελείως.
- Μην κλείνετε τα ανοίγματα αερισμού, διότι διαφορετικά θα υπερθερμανθεί η συσκευή.

GR

Σε περίπτωση βλάβης της συσκευής



Μια ελαττωματική συσκευή ενδέχεται να προκαλέσει υλικές ζημιές και τραυματισμούς:

- ΠΡΟΕΙΔΟΠΟΙΗΣΗ: Εάν έχει υποστεί ζημιά η πόρτα ή τα λάστιχα της πόρτας, δεν επιτρέπεται η χρήση της συσκευής, πριν προηγηθεί επισκευή από κάποιο πρόσωπο εκπαιδευμένο για τον σκοπό αυτό.
- Ελέγχετε τη συσκευή για τυχόν ζημιές πριν από κάθε χρήση. Εάν διαπιστώσετε ζημιά από μεταφορά, απευθυνθείτε αμέσως στον έμπορο, από τον οποίο αγοράσατε τη συσκευή.

138

- Μην χρησιμοποιείτε ποτέ μια ελαττωματική συσκευή. Μην χρησιμοποιείτε ποτέ μια συσκευή, που έχει πέσει κάτω.
- Σε περίπτωση που υποστεί ζημιά το καλώδιο τροφοδοσίας της συσκευής, πρέπει να αντικατασταθεί από τον κατασκευαστή ή το σέρβις του ή κάποιο πρόσωπο με παρόμοια προσόντα, για την αποφυγή κινδύνων.
- ΠΡΟΕΙΔΟΠΟΙΗΣΗ: Είναι επικίνδυνη για όλους τους άλλους, εκτός από πρόσωπα με ειδική εκπαίδευση, η εκτέλεση εργασιών συντήρησης ή επισκευής, η οποία απαιτεί απομάκρυνση του καλύμματος, το οποίο εξασφαλίζει την προστασία από την ακτινοβολία από ενέργεια μικροκυμάτων.
- Η συσκευή δεν περιέχει εξαρτήματα, που μπορείτε να επισκευάσετε μόνοι σας. Επισκευές επιτρέπεται να διενεργούνται αποκλειστικά από το σέρβις της SEVERIN (βλέπε ► «Κεντρικό σέρβις» στη σελίδα 159).

3 Τεχνικά χαρακτηριστικά

Είδος συσκευής, τύπος συσκευής	Φούρνος μικροκυμάτων MW 7770 Φούρνος μικροκυμάτων MW 7897 Φούρνος μικροκυμάτων MW 7899
Τάση	230 V~
Ονομαστική συχνότητα	50 Hz
Ισχύς εξόδου μικροκυμάτων	700 W στα 2450 MHz
Ισχύς	περ. 1050/700 W (μικροκύματα)
Διαστάσεις (Π x Υ x Β)	435 mm x 345 mm x 254 mm
Βάρος	περ. 10,3 kg
Χώρος ψησίματος	περ. 20 l
Σήμανση	
	Να μην απορρίπτεται στα οικιακά απορρίμματα!
	Η συσκευή ικανοποιεί τις οδηγίες της ΕΕ, οι οποίες είναι δεσμευτικές για τη σήμανση CE.
	Κατηγορία προστασίας I

Πληροφορίες για φούρνους μικροκυμάτων (ομάδα II, κατηγορία Β κατά EN 55011)

Στη συσκευή παράγονται ηλεκτρομαγνητικά κύματα, τα οποία διεγείρουν τα μόρια, κυρίως μόρια νερού, τα οποία περιέχονται σε φαγητά, σε έντονες ταλαντώσεις. Λόγω αυτών των ταλαντώσεων δημιουργείται θερμότητα. Τα τρόφιμα με μεγαλύτερη περιεκτικότητα σε υγρά ζεσταίνονται επομένως πιο γρήγορα από σχετικά στεγνά τρόφιμα. Το σκεύος ζεσταίνεται μόνο έμμεσα από το φαγητό.

Αυτό το προϊόν είναι ένα προϊόν ISM της ομάδας 2 κατηγορίας Β. Η ομάδα 2 περιλαμβάνει όλες τις συσκευές ISM (βιομηχανικές, επιστημονικές, ιατρικές), στις οποίες δημιουργείται ενέργεια ραδιοσυχνότητας και/ή χρησιμοποιείται με τη μορφή ηλεκτρομαγνητικής ακτινοβολίας για την επεξεργασία υλικών, καθώς και συσκευές ηλεκτρικής εκκένωσης. Κατηγορίας Β είναι συσκευές για οικιακή χρήση ή συσκευές σε δίκτυα τροφοδοσίας ρεύματος, τα οποία τροφοδοτούν κτίρια κατοικιών.

4 Πριν από τη χρήση

1. Αφαιρέστε όλες τις μεμβράνες και όλα τα υλικά συσκευασίας από τη συσκευή.
2. Καθαρίστε τη συσκευή, ► „Καθαρισμός και φροντίδα“ στη σελίδα 142.
3. Τοποθετήστε τη συσκευή σε κάποιο σημείο, που να ικανοποιεί τις ακόλουθες συνθήκες:
 - κοντά σε πρίζα σούκο (ασφάλεια ελάχ. 10A)
 - οριζόντια και χωρίς κραδασμούς
 - θερμοάντοχα
 - μακριά από θερμαινόμενες ή εύφλεκτες επιφάνειες, αντικείμενα (> 1 m)
 - μακριά από τοίχους (> 20 cm επάνω, > 10 cm πίσω, > 5 cm στο πλάι)
4. Συνδέστε το φως στην πρίζα.

4.1 Τοποθέτηση περιστρεφόμενου δίσκου

1. Πιέστε το χερούλι της πόρτας για να ανοίξετε τον φούρνο μικροκυμάτων.
2. Τοποθετήστε το δαχτυλίδι κύλισης στο κέντρο στον χώρο ψησίματος.
3. Τοποθετήστε τον περιστρεφόμενο δίσκο στον μηχανισμό κίνησης στο εσωτερικό έτσι, ώστε να εμπλέκονται οι προεξοχές συγκράτησης.

4.2 Επιλογή σκεύους

Για την παρασκευή στον φούρνο μικροκυμάτων είναι κατάλληλα στρογγυλά, διαφανή δοχεία.

Τα μικροκύματα δεν μπορούν να διεισδύσουν μέσα από μέταλλα. Μην χρησιμοποιείτε επομένως σκεύη με μεταλλικές ακμές ή δοχεία από μέταλλο. Χρησιμοποιείτε αποκλειστικά και μόνο δοχεία από πλαστικό κατάλληλο για μικροκύματα ή θερμοάντοχο γυαλί/θερμοάντοχο κεραμικό.

5 Χειριστήρια

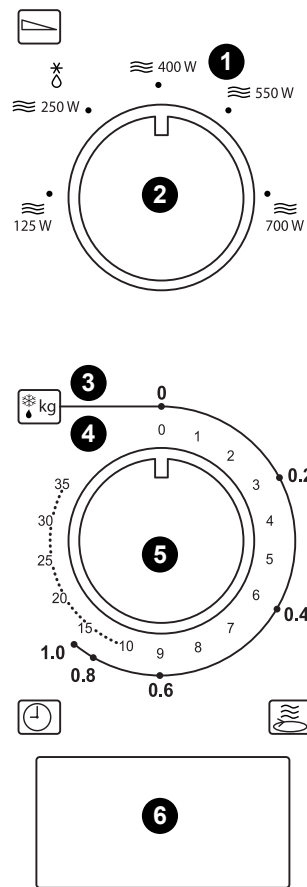

1	Κλίμακα για την ισχύ, * : Λειτουργία ξεπαγώματος
2	Περιστροφικός ρυθμιστής ισχύος
3	Κλίμακα για λειτουργία ξεπαγώματος (βάρους)
4	Κλίμακα για διάρκεια παρασκευής
5	Περιστροφικός ρυθμιστής διάρκειας παρασκευής/βάρους
6	Χερούλι πόρτας



6 Παρασκευή φαγητών



ΠΡΟΕΙΔΟΠΟΙΗΣΗ!

Κίνδυνος πυρκαγιάς!

- Χρησιμοποιείτε μόνο δοχεία κατάλληλα για μικροκύματα, ► „Επιλογή σκεύους“ στη σελίδα 140.



ΠΡΟΕΙΔΟΠΟΙΗΣΗ!

Κίνδυνος εγκαύματος!

- Αφαιρείτε τα ζεσταμένα φαγητά ή ποτά προσεκτικά από τον χώρο ψησίματος, διότι ενδέχεται να έχουν ζεσταθεί τα δοχεία από το καυτό περιεχόμενο.
- Μην ζεσταίνετε υγρά ή άλλα τρόφιμα σε κλειστά δοχεία, διότι μπορούν εύκολα να εκραγούν.
- Αφαιρείτε τα ποτά που έχετε ζεστάνει στα μικροκύματα προσεκτικά από τον χώρο ψησίματος, διότι ενδέχεται να βράσουν με καθυστέρηση (καθυστέρηση βρασμού).



ΣΥΜΒΟΥΛΗ

Μπορείτε να διακόψετε ανά πάσα στιγμή τη παρασκευή, ανοίγοντας την πόρτα.

6.1 Ψήσιμο με μικροκύματα



ΣΥΜΒΟΥΛΗ

Στην παρασκευή με μικροκύματα θα πρέπει να καλύπτετε το φαγητό με καπάκι προβλεπόμενο για αυτόν τον σκοπό, για να μην στεγνώσει.

1. Τοποθετήστε το φαγητό που θέλετε να ζεστάνετε σε ένα δοχείο κατάλληλο για μικροκύματα (► „Επιλογή σκεύους“ στη σελίδα 140) στον περιστρεφόμενο δίσκο.
2. Κλείστε την πόρτα
3. Περιστρέψτε τον περιστροφικό ρυθμιστή ισχύος στην επιθυμητή ισχύ.
4. Περιστρέψτε τον περιστροφικό ρυθμιστή διάρκειας παρασκευής/βάρους, για να ρυθμίσετε την επιθυμητή διάρκεια παρασκευής. Σε μια διάρκεια παρασκευής κάτω από τρία λεπτά, πρέπει να περιστρέψετε πρώτα τον ρυθμιστή πέρα από αυτόν τον χρόνο και μετά ξανά πίσω.
 - ➔ Η παρασκευή αρχίζει. Τελειώνει, όταν ο περιστροφικός ρυθμιστής διάρκειας παρασκευής/βάρους δείξει «0».
5. Αφήστε το φαγητό να ηρεμήσει κάποια λεπτά ακόμη, για να μπορεί να διανεμηθεί ομοιόμορφα η θερμότητα στο φαγητό.

6.2 Ξεπάγωμα φαγητών και υγρών

1. Τοποθετήστε το φαγητό που θέλετε να ξεπαγάσετε σε ένα δοχείο κατάλληλο για μικροκύματα ► „Επιλογή σκεύους“ στη σελίδα 140) στον περιστρεφόμενο δίσκο.
2. Κλείστε την πόρτα
3. Περιστρέψτε τον περιστροφικό ρυθμιστή ισχύος στα 250 W ή δ .
4. Περιστρέψτε τον περιστροφικό ρυθμιστή διάρκειας παρασκευής/βάρους στο βάρος του φαγητού/του υγρού.
 - ➔ Ο φούρνος μικροκυμάτων αρχίζει το ξεπάγωμα. Το ξεπάγωμα έχει τελειώσει, όταν ο περιστροφικός ρυθμιστής διάρκειας παρασκευής/βάρους δείξει «0».



ΣΥΜΒΟΥΛΗ

Για να ξεπαγάσει ομοιόμορφα το φαγητό/το υγρό, θα πρέπει να ανοίγετε μετά τη μισή διάρκεια παρασκευής την πόρτα, να γυρίζετε ή/και να ανακατεύετε το φαγητό ή το υγρό και να κλείνετε ξανά την πόρτα.

6.3 Παύση/διακοπή παρασκευής

Ανοίξτε την πόρτα, για να σταματήσετε προσωρινά την παρασκευή.

Κλείστε ξανά την πόρτα, για να συνεχίσετε την παρασκευή.

Περιστρέψτε τον περιστροφικό ρυθμιστή διάρκειας παρασκευής/βάρους με το χέρι στο «0», για να διακόψετε την παρασκευή.

7 Καθαρισμός και φροντίδα



ΠΡΟΕΙΔΟΠΟΙΗΣΗ!

Κίνδυνος ηλεκτροπληξίας!

- Αποσυνδέετε το φις τροφοδοσίας από την πρίζα, πριν από τον καθαρισμό της συσκευής.
- Μην βυθίζετε τη συσκευή σε νερό.

1. Βεβαιωθείτε ότι η συσκευή δεν λειτουργεί και έχει κρυώσει, ότι έχετε αποσυνδέσει το φις τροφοδοσίας από την πρίζα και ότι είναι άδειος ο χώρος ψησίματος.
2. Αφαιρέστε τον περιστρεφόμενο δίσκο και το δαχτυλίδι κύλισης από τον χώρο ψησίματος.
3. Σκουπίστε τον χώρο ψησίματος και την πόρτα με ένα βρεγμένο πανί. Χρησιμοποιήστε σε επίμονους ρύπους ένα όχι καυστικό απορρυπαντικό που δεν χαράζει.
4. Καθαρίστε το περίβλημα της συσκευής με βρεγμένο πανί.
5. Καθαρίστε τον περιστρεφόμενο δίσκο και το δαχτυλίδι κύλισης σε ζεστό νερό με απορρυπαντικό πιάτων.
6. Αφήστε όλα τα μέρη να στεγνώσουν.
7. Τοποθετήστε ξανά το δαχτυλίδι κύλισης και τον περιστρεφόμενο δίσκο.

8 Αποκατάσταση βλαβών

8.1 Επίλυση προβλημάτων από εσάς



ΠΡΟΕΙΔΟΠΟΙΗΣΗ!

Κίνδυνος τραυματισμού! Η συσκευή δεν περιέχει εξαρτήματα, που μπορείτε να επισκευάσετε μόνοι σας.

- Μην χρησιμοποιείτε ποτέ μια ελαττωματική συσκευή!
- Ποτέ μην επισκευάζετε μόνοι σας τη συσκευή! Σε περίπτωση βλάβης απευθυνθείτε στο σέρβις της εταιρείας μας (βλέπε ► «Κεντρικό σέρβις» στη σελίδα 159).

Πριν αποστείλετε τη συσκευή ή επικοινωνήσετε με το σέρβις, ελέγξτε με τη βοήθεια του ακόλουθου πίνακα, εάν μπορείτε να επιλύσετε μόνοι σας το πρόβλημα.

Πρόβλημα	Αιτία	Αντιμετώπιση
Η συσκευή δεν τίθεται σε λειτουργία.	Το φις τροφοδοσίας δεν είναι σωστά συνδεδεμένο.	Συνδέστε το φις στην πρίζα.
Δεν αρχίζει η διαδικασία ψησίματος.	Η πόρτα δεν έχει κλείσει σωστά.	Κλείστε την πόρτα

Πρόβλημα	Αιτία	Αντιμετώπιση
Κατά τη λειτουργία δημιουργούνται σπινθήρες.	Λάθος σκεύος.	Χρησιμοποιήστε μόνο σκεύη κατάλληλα για μικροκύματα χωρίς διακοσμητικές ακμές από μέταλλο.
	Μεταλλικά αντικείμενα στον χώρο ψησίματος.	Μην τοποθετείτε μεταλλικά αντικείμενα στον χώρο ψησίματος, όταν ψήνετε με μικροκύματα.
Ο περιστρεφόμενος δίσκος περιστρέφεται απότομα.	Δαχτυλίδι κύλισης και πυθμένας χώρου ψησίματος λερωμένα.	Καθαρίστε το δαχτυλίδι και τον πυθμένα του χώρου ψησίματος, ► „Καθαρισμός και φροντίδα“ στη σελίδα 142.
Φαγητό/ποτό πολύ κρύο/δεν έχει ψηθεί.	Ισχύς πολύ χαμηλή.	Αυξήστε την ισχύ.
	Χρόνος παρασκευής πολύ σύντομος.	Ρυθμίστε μεγαλύτερο χρόνο παρασκευής.
Το φαγητό/ποτό είναι πολύ καυτό/καμένο.	Ισχύς πολύ υψηλή.	Μειώστε την ισχύ.
	Χρόνος παρασκευής πολύ μεγάλος.	Ρυθμίστε μικρότερο χρόνο παρασκευής.

GR

8.2 Αξεσουάρ και ανταλλακτικά

Ανταλλακτικά ή αξεσουάρ μπορείτε να παραγγείλετε άμεσα από το διαδίκτυο από τη σελίδα μας <http://www.severin.de> στην ενότητα «Service /Ersatzteil-Shop».



9 Αποθήκευση και απόρριψη

Αποσυνδέστε το φινιρ τροφοδοσίας και καθαρίστε τη συσκευή, πριν την αποθηκεύσετε ή την απορρίψετε.



Οι συσκευές που φέρουν αυτό το σύμβολο, πρέπει να απορρίπτονται ξεχωριστά από τα οικιακά απορρίμματα. Αυτές οι συσκευές περιέχουν πολύτιμες πρώτες ύλες, που μπορούν να ανακυκλωθούν. Μια σωστή διάθεση στα απορρίμματα προστατεύει το περιβάλλον και την υγεία των συνανθρώπων σας.

Ο δήμος σας ή/και το κατάστημα αγοράς σας παρέχει πληροφορίες για τη σωστή διάθεση στα απορρίμματα.

GR





1 Описание и объем поставки

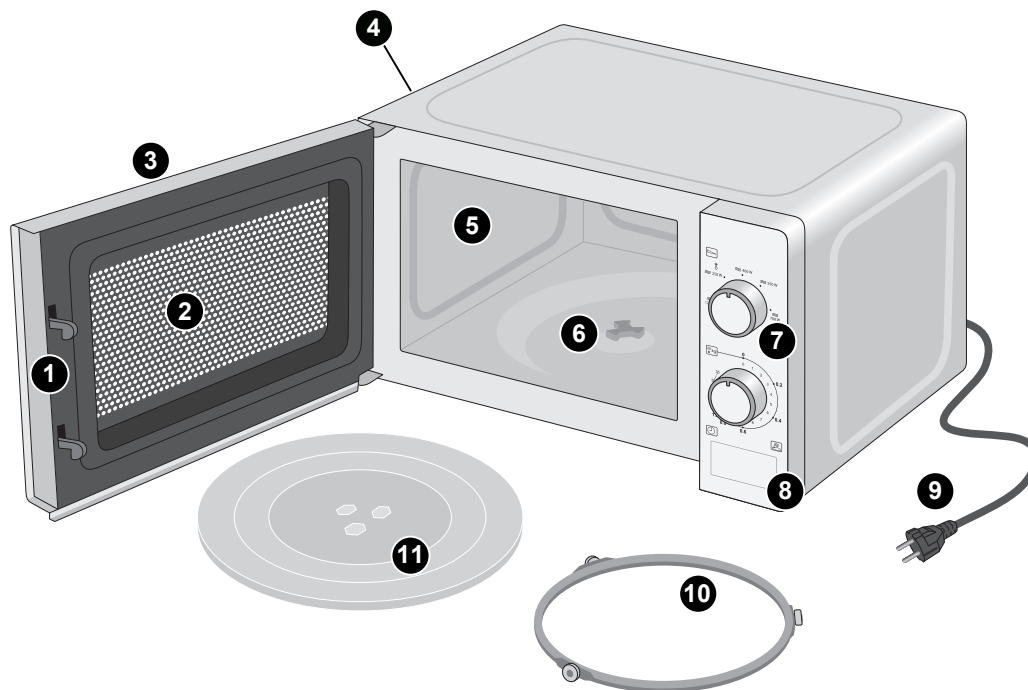

Поз.	Наименование/функция
1	Защелка дверцы
2	Окно в дверце
3	Дверца
4	Вентиляционные отверстия (скрыты)
5	Варочная камера
6	Привод
7	Панель управления, ▶ „Элементы управления“ на стр 154
8	Кнопка открывания дверцы
9	Сетевой кабель
10	Роликовая подставка
11	Вращающийся поднос

RU

Abb. 1: Компоненты прибора





Оглавление

1	Описание и объем поставки.....	145
2	Для Вашей безопасности	147
3	Технические характеристики.....	153
4	Перед использованием	154
4.1	Установка вращающегося подноса	154
4.2	Выбор посуды.....	154
5	Элементы управления.....	154
6	Приготовление пищи	155
6.1	Готовка с использованием микроволн	155
6.2	Размораживание пищи и жидкостей.....	156
6.3	Приостановление/прекращение процесса приготовления	156
7	Очистка и уход	156
8	Устранение неисправностей	157
8.1	Самостоятельное устранение неисправностей.....	157
8.2	Принадлежности и запчасти	158
9	Хранение и утилизация	158

RU

Уважаемые покупатели,

мы желаем, чтобы высококачественная продукция дома SEVERIN приносила Вам радость и благодарим за доверие.

На протяжении более 120 лет марка SEVERIN ассоциируется с долговечностью, немецким качеством и развитием. Каждый прибор изготавливается и проверяется с особой тщательностью.

Благодаря пресловутой заурландской основательности, точности и честности семейное предприятие из Зундерна с момента основания в 1892 году впечатляет своей инновационной продукцией клиентов со всего мира.

В восьми группах продуктов, таких как кофе, завтрак, кухня, гриль, домашнее хозяйство, уход за полом, личная гигиена, а также охлаждение и заморозка, компания SEVERIN предлагает широкий ассортимент мелких бытовых электроприборов, представленный более чем 250 наименованиями. Подходящая продукция для любого случая!

Познакомьтесь со всем многообразием продукции компании SEVERIN, посетив наш сайт

www.severin.de или **www.severin.com**.

Ваша команда SEVERIN





2 Для Вашей безопасности

Соблюдение руководства по эксплуатации

Перед использованием прибора полностью прочтите данное руководство по эксплуатации. Бережно храните руководство. Передавая прибор третьему лицу, вместе с ним передайте также руководство по эксплуатации.

Несоблюдение указаний, содержащихся в данном руководстве, может привести к серьезным травмам или к повреждению прибора.

Важные указания по технике безопасности, содержащиеся в других главах, выделены особым способом. Непременно соблюдайте эти указания, это позволит избежать несчастных случаев и повреждений прибора:



ПРЕДУПРЕЖДЕНИЕ!

Обозначает указания, в случае несоблюдения которых существует опасность получения травм и опасность для жизни.



ОСТОРОЖНО!

Обозначает указания, в случае несоблюдения которых существует опасность причинения материального ущерба.



СОВЕТ

Выделяет советы и другую полезную информацию.

Опасность для определенных лиц

Для определенных групп лиц существует повышенная опасность травмирования:

- Данный прибор может использоваться детьми старше 8 лет, а также лицами с ограниченными физическими, сенсорными или умственными возможностями или лицами, обладающими недостаточным опытом и/или знаниями. Предпосылкой является осуществление на ними надзора или инструктаж касательно безопасного использования прибора и понимание связанных с этим опасностей.
- Детям запрещается играть с прибором.
- Дети могут выполнять очистку или техническое обслуживание прибора только в присутствии взрослых.
- Храните упаковку в недоступном для детей месте. Существует риск удушья.
- Лица с нарушением чувствительности, в первую очередь со сниженной восприимчивостью к перепадам температуры, должны быть особенно внимательны при использовании прибора.



Правильное использование

Прибор служит исключительно для разогрева и размораживания еды и напитков. Любое иное использование считается использованием не по назначению и может привести к травмам или материальному ущербу.

- Прибор предназначен для использования в домашнем хозяйстве и схожих областях, например:
 - в кухнях для сотрудников в магазинах, офисах и прочих коммерческих сферах;
 - в сельскохозяйственных усадьбах;
 - клиентами в отелях, мотелях и иных жилищных комплексах;
 - в пансионатах, предоставляющих завтраки.
- Прибор не предназначен для эксплуатации с таймером или отдельной системой дистанционного управления (дистанционное управление).
- Прибор запрещается устанавливать во встроенную мебель.
- **ПРЕДУПРЕЖДЕНИЕ:** Не разогревайте жидкости или другие продукты питания в закрытых контейнерах, так как они могут легко взорваться.

- Не разогревайте с использованием прибора яйца в скорлупе или неразрезанные яйца, сваренные вкрутую, так как они могут взорваться, даже если процесс разогрева микроволнами завершен.

Электрический ток

Так как прибор работает от электрического тока, существует опасность поражения электрическим током. Непременно соблюдайте следующие меры предосторожности:

- Подключайте прибор только прямо к розетке, которая надлежащим образом оборудована защитным контактом. Не используйте удлинители или многоконтактные штепсельные розетки.
- Используйте прибор только в том случае, если напряжение, указанное на фирменной табличке, совпадает с напряжением в розетке.
- Следите за тем, чтобы сетевой кабель не перегибался или не зажимался и чтобы он и прибор не соприкасались с источниками тепла (например, с электрическими плитками, огнем газовой плиты).



- Извлекая штепсельную вилку из розетки, всегда беритесь непосредственно за саму штепсельную вилку. Не перемещайте прибор, удерживая его за сетевую кабель.
- Ни в коем случае не погружайте прибор в воду или иные жидкости, не производите очистку под проточной водой и не помещайте прибор в посудомоечную машину.
- Не очищайте прибор с использованием пароочистителя.
- Ни в коем случае не дотрагивайтесь до штепсельной вилки влажными руками.
- Не эксплуатируйте прибор на открытом воздухе.
- В случае опасности или в случае неисправности незамедлительно извлеките штепсельную вилку из розетки. По этой причине розетка, к которой подключена штепсельная вилка, всегда должна быть легко доступна.
- Перед очисткой, уходом, разборкой или сборкой прибора извлекайте штепсельную вилку из розетки.
- Ни в коем случае не развинчивайте прибор и не вносите в него никаких технических изменений.

- Внутренние детали даже выключенного прибора находятся под напряжением, пока штепсельная вилка подключена к розетке. Прибор отсоединен от электросети только тогда, когда извлечена штепсельная вилка.
- Каждый раз после использования извлекайте штепсельную вилку из розетки.

Опасность ожогов и ошпаривания

RU

- Осторожно извлекайте нагретые в микроволновой печи напитки из варочной камеры, так как может произойти замедленное кипение с выплескиванием жидкости (задержка кипения).
- Перемешивайте подогретое в микроволновой печи детское питание или встряхивайте его. Перед использованием проверьте температуру, чтобы избежать ожогов.





Опасность пожара

- Устанавливайте прибор таким образом, чтобы верхняя часть находилась на расстоянии не менее 20 см от стен и других объектов.
- Не используйте прибор, когда он пуст.
- Не используйте прибор без установленной роликовой подставки и вращающегося подноса.
- Не оставляйте прибор работать без присмотра. В первую очередь это касается разогрева пищи в пластмассовых контейнерах и бумажных стаканчиках, так как они могут воспламениться.
- Не используйте прибор для сушки продуктов питания или одежды. Может произойти их самовоспламенение.
- Не используйте прибор для нагрева грелок, тапочек, губок, влажных тряпок и схожих предметов. Это может привести к воспламенению, появлению огня и травмам.
- Не используйте прибор для нагрева подушек, наполненных зернами, вишневыми косточками или гелем.

- Используйте только посуду, подходящую для эксплуатации в микроволновых печах, ► „Выбор посуды“ на стр 154. Не используйте металлические контейнеры или посуду с металлическими краями/украшениями.
- Извлекайте штепсельную вилку, если из прибора идет дым.

Опасности, обусловленные микроволнами

Микроволновое излучение несет опасность ожога.

- Не снимайте крышку варочного блока (серебристая пластина на правой внутренней стенке), находящуюся перед выходным отверстием для микроволн в варочной камере.
- Эксплуатируйте микроволновую печь только с закрытой дверцей.

RU





Недостаточный гигиенический уход

Недостаточная чистота кухонного нагревательного прибора может привести к разрушению поверхности, что, в свою очередь, влияет на срок службы и может приводить к опасным ситуациям.

В случае недостаточного гигиенического ухода в приборе могут появиться возбудители болезней.

- Регулярно очищайте прибор.
- Протирайте варочную камеру, дверцу и ее уплотнения влажной тканью. При необходимости используйте неедкое неабразивное чистящее средство.
- Каждый раз после использования удаляйте остатки продуктов питания.
- Не храните продукты питания в варочной камере.

Использование неправильного чистящего средства связано с риском для здоровья:

- Для очистки прибора используйте исключительно описанные в данном руководстве по эксплуатации чистящие средства и принадлежности.

Опасности для прибора

Неправильное обращение с прибором может привести к повреждению:

- Устанавливайте прибор на сухую, ровную, нескользящую, жаропрочную поверхность, не вступающую в реакцию с резиновыми ножками.
- Перед тем, как убрать прибор, извлеките штепсельную вилку и дайте ему полностью остыть.
- Не закрывайте вентиляционные отверстия, в противном случае прибор перегреется.



Если прибор неисправен

Неисправный прибор может стать причиной материального ущерба и травм:

- **ПРЕДУПРЕЖДЕНИЕ:** Если дверца или уплотнения повреждены, нагревательный электроприбор нельзя использовать до проведения ремонтных работ лицом, обладающим соответствующей подготовкой.
- Перед каждым использованием проверяйте прибор на наличие повреждений. Если обнаружены повреждения, вызванные транспортировкой, незамедлительно обратитесь к продавцу, у которого был приобретен прибор.
- Ни в коем случае не используйте неисправный прибор. Ни в коем случае не используйте прибор после его падения.
- Если сетевой кабель прибора поврежден, его замена должна выполняться производителем или его сервисной службой либо другим квалифицированным специалистом, это позволит избежать опасностей.



- **ПРЕДУПРЕЖДЕНИЕ:** Проведение технического обслуживания или выполнение ремонтных работ, требующих удаления крышки варочного блока, обеспечивающей защиту от облучения микроволнами, представляет опасность для всех лиц, кроме обладающего соответствующей подготовкой специалиста.
- В приборе отсутствуют детали, которые Вы можете отремонтировать самостоятельно. Ремонтные работы разрешается производить только сервисной службе компании SEVERIN (см. ► «Центры сервисного обслуживания» на стр. 159).

RU





3 Технические характеристики

Тип прибора	Микроволновая печь MW 7770 Микроволновая печь MW 7897 Микроволновая печь MW 7899
Напряжение	230 В
Номинальная частота	50 Гц
Выходная мощность микроволн	700 Вт при 2450 МГц
Мощность	Ок. 1050/700 Вт (микроволны)
Размеры (Ш x В x Г)	435 мм x 345 мм x 254 мм
Масса	Ок. 10,3 кг
Варочная камера	Ок. 20 л
Маркировка	
	Не утилизировать вместе с бытовыми отходами!
	Прибор соответствует директивам ЕС, обязательным для маркировки знаком CE.
	Класс защиты I

Информация о микроволновых печах (группа II, класс В согласно EN 55011)

В приборе создаются электромагнитные волны, которые обуславливают сильное колебание содержащихся в пище молекул, в основном молекул воды. Ввиду этих колебаний возникает тепло. Поэтому продукты питания с высоким содержанием жидкости нагреваются быстрее, чем относительно сухие продукты. Посуда нагревается лишь опосредованно от пищи.

Данный продукт является прибором ISM, группа 2, класс В. Группа 2 включает все приборы ISM (промышленные, научные, медицинские), в которых радиочастотная энергия образуется и/или используется в форме электромагнитного излучения для обработки материала, а также электроискровые приспособления. К классу В относятся приборы для домашнего использования или приборы, работающие от сетей электропитания, питающих жилые здания.

RU

4 Перед использованием

1. Удалите все пленки и весь упаковочный материал с прибора.
2. Очистите прибор, ► „Очистка и уход“ на стр 156.
3. Установите прибор в месте, отвечающем следующим условиям:
 - поблизости находится розетка, оборудованная защитным контактом (защита предохранителем не менее 10 А);
 - горизонтальная поверхность, не подверженная вибрации;
 - температуроустойчивая поверхность;
 - удаленность от нагреваемых или горючих поверхностей, предметов (> 1 м);
 - удаленность от стен (> 20 см сверху, > 10 см сзади, > 5 см по сторонам).
4. Вставьте штепсельную вилку в розетку.

4.1 Установка вращающегося подноса

1. Нажмите на кнопку открывания дверцы, чтобы открыть микроволновую печь.
2. Расположите роликовую подставку в центре варочной камеры.
3. Расположите вращающийся поднос на приводе во внутреннем пространстве таким образом, чтобы удерживающие выступы пришли в зацепление.

4.2 Выбор посуды

Для приготовления пищи в микроволновой печи лучше всего подходят круглые прозрачные контейнеры. Микроволны не могут проникать сквозь металл. Поэтому не используйте посуду с металлическими краями или металлические контейнеры. Используйте исключительно контейнеры из подходящей для использования в микроволновой печи пластмассы или из термостойкого стекла/керамики.

154

5 Элементы управления

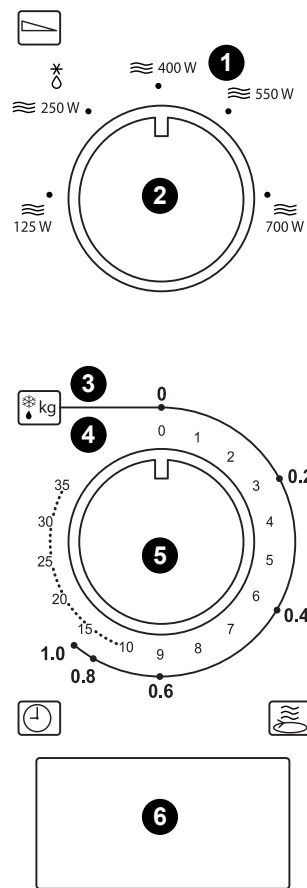

1	Шкала времени приготовления, * : функция разморозки
2	Поворотный регулятор мощности
3	Шкала для функции разморозки (вес)
4	Шкала времени приготовления
5	Поворотный регулятор «Время приготовления/вес»
6	Кнопка открывания дверцы



6 Приготовление пищи



ПРЕДУПРЕЖДЕНИЕ!

Опасность пожара!

- Используйте только подходящие для микроволновой печи контейнеры, ► „Выбор посуды“ на стр 154.



ПРЕДУПРЕЖДЕНИЕ!

Опасность ожога!

- Осторожно извлекайте подогретые блюда и жидкости из варочной камеры, так как контейнеры могут нагреваться горячим содержимым.
- Не разогревайте жидкости или другие продукты питания в закрытых контейнерах, так как они могут легко взорваться.
- Осторожно извлекайте нагретые в микроволновой печи напитки из варочной камеры, так как может произойти замедленное кипение с выплескиванием жидкости (задержка кипения).



СОВЕТ

Вы можете в любой момент приостановить процесс приготовления, открыв дверцу.

6.1 Готовка с использованием микроволн



СОВЕТ

При готовке с использованием микроволн пищу необходимо накрывать предусмотренной для этого крышкой, чтобы она не высохла.

1. Поставьте разогреваемое блюдо в подходящем для использования в микроволновой печи контейнере (► „Выбор посуды“ на стр 154) на вращающийся поднос.
2. Закройте дверцу.
3. Установите поворотный регулятор мощности на необходимую мощность.
4. Поверните поворотный регулятор «Время приготовления/вес», чтобы установить необходимое время приготовления. Если время приготовления меньше трех минут, регулятор необходимо установить сперва в положение, превышающее это время, а затем повернуть обратно.
 - Процесс приготовления запускается. Он завершится, когда поворотный регулятор «Время приготовления/вес» будет указывать на «0».
5. Оставьте блюдо на несколько минут для равномерного распределения тепла.



6.2 Размораживание пищи и жидкостей

1. Поставьте размораживаемое блюдо в подходящем для использования в микроволновой печи контейнере (► «Выбор посуды» на стр. 154) на вращающийся поднос.
2. Закройте дверцу.
3. Установите поворотный регулятор мощности на 250 Вт или ☼.
4. Установите регулятор «Время приготовления/вес» на вес блюда/жидкости.
 - ☞ Микроволновая печь начинает процесс разморозки. Процесс разморозки завершится, когда поворотный регулятор «Время приготовления/вес» будет указывать на «0».



СОВЕТ

Чтобы пища/жидкость размораживалась равномерно, по прошествии половины времени приготовления откройте дверцу, чтобы перевернуть или переместить пищу или жидкость, и снова закройте дверцу.

6.3 Приостановление/прекращение процесса приготовления

Откройте дверцу, чтобы приостановить процесс приготовления.

Снова закройте дверцу, чтобы продолжить приготовление.

Вручную установите поворотный регулятор «Время приготовления/вес» на «0», чтобы прекратить приготовление.

7 Очистка и уход



ПРЕДУПРЕЖДЕНИЕ!

Опасность поражения электрическим током!

- Перед очисткой прибора извлекайте штепсельную вилку из розетки.
- Не погружайте прибор в воду.

1. Убедитесь, что прибор не находится в процессе эксплуатации и остыл, штепсельная вилка извлечена из розетки и в варочной камере пусто.
2. Извлеките вращающийся поднос и роликовую подставку из варочной камеры.
3. Протрите варочную камеру и дверцу влажной тканью. При сильных загрязнениях используйте неедкое неабразивное чистящее средство.
4. Очистите корпус прибора влажной тканью.
5. Очистите вращающийся поднос и роликовую подставку в теплой воде с добавлением средства для мытья посуды.
6. Оставьте компоненты высыхать.
7. Установите вращающийся поднос и роликовую подставку обратно.





8 Устранение неисправностей

8.1 Самостоятельное устранение неисправностей

**ПРЕДУПРЕЖДЕНИЕ!**

Опасность травмирования! В приборе отсутствуют детали, которые Вы можете отремонтировать самостоятельно.

- Ни в коем случае не используйте неисправный прибор!
- Ни в коем случае не ремонтируйте прибор самостоятельно! В случае неисправности обращайтесь в нашу сервисную службу (см. ► «Центры сервисного обслуживания» на стр. 159).

Прежде чем отправить прибор или связаться с нашей сервисной службой, проверьте по следующей таблице, можете ли Вы устранить неисправность самостоятельно.

Неисправность	Причина	Способ устранения
Прибор не включается.	Неправильно вставлена штепсельная вилка.	Вставьте штепсельную вилку в розетку.
Процесс приготовления не запускается.	Неправильно закрыта дверца.	Закройте дверцу.

Неисправность	Причина	Способ устранения
В процессе эксплуатации возникают искры.	Неподходящая посуда.	Используйте только подходящую для микроволновой печи посуду без металлических украшений по краям.
	Металлические предметы в варочной камере.	Не помещайте в варочную камеру металлические предметы, если Вы готовите с использованием микроволн.
Поворотный поднос вращается рывками.	Загрязнена роликовая подставка и низ варочной камеры.	Очистите роликовую подставку и низ варочной камеры, ► „Очистка и уход“ на стр 156.
Пицца/напиток слишком холодные/не проварились.	Слишком низкая мощность.	Увеличьте мощность.
	Слишком короткое время приготовления.	Увеличьте продолжительность приготовления.
Пицца/напиток слишком горячие/сгорели.	Слишком высокая мощность.	Уменьшите мощность.
	Слишком большое время приготовления.	Уменьшите продолжительность приготовления.



8.2 Принадлежности и запчасти

Удобный заказ запчастей и принадлежностей в Интернете на нашем сайте <http://www.severin.de>, подменю «Сервис/магазин-запчастей».

9 Хранение и утилизация

Извлеките штпсельную вилку и почистите прибор, прежде чем отправить его на хранение или утилизировать.

RU



Приборы, отмеченные данным символом, должны утилизироваться отдельно от бытовых отходов. В данных приборах содержится ценное сырье, которое может быть использовано повторно. Надлежащая утилизация помогает защитить окружающую среду и здоровье Ваших близких.

Ваша муниципальная администрация или дилер предоставят Вам информацию о надлежащей утилизации.





SEVERIN

Kundendienstzentralen

Service Centres

Centrales service-après-vente

Servicios post-venta

Centros de servicio

Centrale del servizio clienti

Service-centrales

Centrale serviceafdeling

Centrala kundtjänstplatser

Keskushuollot

Servisné stredisko

Centrala obstugi klientów

Szerviz

Κεντρικό σέρβις

Deutschland

SEVERIN Service

Röhre 27

59846 Sundern

Telefon (02933) 982-460

Telefax (02933) 982-480

E-Mail: service@severin.de

Kundendienst Ausland

Austria

Silva-Schneider Handelsgesellschaft GmbH
Karolingerstraße 1

5020 Salzburg

Tel.: +43 (0) 662 251 300

Fax: +43 (0) 662 251 300-45

E-Mail: office@silva-schneider.at

Belgique/Belgie

BVBA Dancal Elektro

Industriepark 12A – Unit 4

B-8587 SPIERE

Tel.: +32 56 71 54 51

Fax: +32 56 70 04 49

E-Mail: info@dancal.be

Bolivia

TIENDAS TAKAI

Sucursal 1

C/León de la Barra No. 687.

Zona Gran Poder

Tel.: +591-2-2460700

Sucursal 2

C/13 de Calacoto No. 7916

Zona Sur

Tel.: +591-2-2790436

Bulgaria

AVEDA Lifestyle EOOD

ul. Angel Kanchev 1, et. 5

BG 1124

Sofia

Croatia

Koracell d.o.o.

Donje Svetice 40

10 000 Zagreb, Hrvatska

Tel.: +385 1 2383 755

Fax: +385 1 2383 766

E-Mail: info@koracell.hr

Cyprus

A.T. Multitech Corporation Ltd.

P.O. Box 20430

2152, Nicosia CY

Tel.: (+357) 22 711300

e-mail: info@multitech.com.cy

Czech Republic

BVZ Commerce s.r.o.

Odbavovací centrum

Závodu míru 974/66a

360 17 Karlovy Vary

Tel.: +420 233 557 825

e-mail: servis@bvz.cz

Danmark

F&H of Scandinavia A/S

Gl. Skivevej 70

DK-8800 Viborg

Tel.: +45 8928 1300

Fax: +45 8928 1301

E-Mail: info@fh-as.dk

Estonia:

Rennerki Kaubanduse OÜ

Tammsaare tee 134B

Tallinn, Estonia

Tel.: +372 6 512 222

E-Mail: klienditeenindus@renerk.ee

España

En virtud de lo legalmente estipulado, en España ofrecemos una garantía de 3 años.

Severin Electrodomésticos España S.L.

C.C. 'Las Higuera's'

Plaza Miguel de Cervantes s/n

45217 UGENA

Tel.: 925 51 34 05

Fax: 925 54 19 40

E-Mail: severin@severin.es

Web: <http://www.severin.es>

España – Islas Canarias

En virtud de lo legalmente estipulado, en España ofrecemos una garantía de 3 años.

Comercial Alte S.L.

C/Subida al Mayorazgo, 14

38110 Santa Cruz de Tenerife

Tel.: 922 20 58 00

Fax: 922 20 59 00

E-Mail: comalte@telefonica.net

Finland

AV-Komponentti Oy

Sinimäentie 8B (4th floor)

02630 Espoo

Tel.: +358 9 867 8020

Fax: +358 9 867 80250

Web: www.avkomponentti.fi



France

SEVERIN France Sarl
Service-Après-Vente
4, rue Denis Papin
67400 Illkirch-Graffenstaden
Tél.: 03 88 47 62 08
Fax: 03 88 47 62 09
E-Mail: sav-fr@severin.com
Web: www.severin.com/fr

Greece

BERSON / C. Sarafidis Bros S.A.

Thessaloniki

Agias Anastasias & Laertou str.
57001 Pylaia
tel. 2310-954020

Athens

47, Agamemnonos str.
17675 Kallithea
tel. 210-9478773

BERSON / ΑΦΟΙ Κ. Σαραφίδη ΑΕΒΕ
Θεσσαλονίκη
Αγίας Αναστασίας & Λαέρτου
57001 Πυλαία
τηλ. 2310-954020

Aθήνα

Αγαμέμνωνος 47
17675 Καλλιθέα
Τηλ. 210-9478773

Iceland

Heimilistæki ehf
Sudurlandsbraut 26
IS-108 Reykjavik Iceland
Tel.: +354 5691520

Ireland

Bluestone Sales & Distribution Ltd
26 Oaktree Business Park
Trim Co., Meath
Tel.: 046 94 83100
Fax: 046 94 83663
Web: www.bluestone.ie

Italia

ASSISTENZA POST-VENDITA
NUMERO VERDE 800224155
E-Mail: assistenza@severin.com

Indonesia

PT. Setai Modern Elektronik
Email.: info@severin.co.id
Web.: www.severin.co.id

Jakarta

Komp. Glodok Plaza Blok F No. 9, Jl. Pinangsia
Raya, Jakarta Barat
021 65911888 / 021 6592889

Medan

Jl. Apel No. 88 Kom. Cemara Asri
061 6620186 / 061 6625836

Surabaya

Pergudangan Mutiara Margo Mulyo Indah,
Blok DC No. 2
Telp: (031) 749 1012, (031) 749 1016

Banjarmasin

Pergudangan Sumber Baru Jln A. Yani KM 17.9
Gudang B 15, Gambut
0511 6730101

Tangerang

Jl. Industri Raya III Blok AD No. 3, Cikupa
021 5902219-21

Cirebon

Jl. Dukuh Semar No. 61
023 1209470

Pontianak

Pergudangan Mega Bispak No A3
Jl. Ahmad Yani Paritengkorak RT01 RW01
0561 812 3701

Jordan

Terb for Trading
Dr.Waleed Maraqa commercial center, Level 1
Khalda, Amman Zip code: 11953
Tel.: +962 6 5346429
Fax: +962 6 5341706
Mob Jordan: +962 797426108

Kuwait

Mohammed Abdulrahman Al Bahar
Al Bahar Building P.O. Box 148
Safat 13002 Kuwait
Tel.: +965 4810855

Latvia

SIA GTCL BALTIC
Piedrujas iela 7
LV - Riga 1073
Tel.: +371 29119989
Fax: +371 67297769

Lebanon

Khoury Home
7th Floor, Cité Dora 3 Building, Dora
P.O.Box 70611
Antelias, Lebanon
Tel.: +961 1 244200
Fax:+966 1 253535
E-Mail: info@khouryhome.com
Internet: www.khouryhome.com

Lithuania

UAB Topo Grupe
Savanoriu PR. 206A,
50193 Kaunas, Lithuania
Tel.: +370 660 00200
E-Mail: uzsakymai@topocentras.lt

Luxembourg

Ser-Tec
Rue du Chateau d'Eau
3364 Leudelange
Tel.: +352 37 94 94 402
Fax: +352 37 94 94 400

Macedonia

Agrotehna
St. Prvomajska BB
1000-Skopje
MACEDONIA
E-Mail: servis@agrotehna.com.mk
Tel.: +389 2 / 24 45 009 or - 019
Fax: +389 2 24 63 270



SEVERIN

Magyarország / Hungary

Dora-Land Kft.
2161 Csomád Szent István utca 13.
Tel.: (+36)70-884-9477
E-mail: sales@doraland.hu
Web: www.severinshop.hu

Malta

Crosscraft Co Ltd
Valletta Road
Paola. PLA1511
Malta
Tel: +356 21805805
+356 79498432
E-Mail: clyde@crosscraft.com.mt

Maroc

BS Cast
19, Allée des Villas Ain Sebaa
20250 Casablanca
Fax: +212 5 22 24 40 34
TEL Port: +212 6 61 28 60 88

Nederland

Severin Nederland B.V.
Witteweg 60
1431 GZ Aalsmeer
Tel.: +31 297-347054
E-Mail: info.nl@severin.com

Norway

F&H of Scandinavia A/S
Trollåsveien 34
1414 Trollåsen
Tel.: +47 9244 8641
Fax: +47 6689 2070
E-Mail: info@fh-as.no

Oman

A.A.K & Partners L.L.C.
P.O Box:-1650, Muttrah
Postal Code - 114
Sultanate of Oman
Tel.: +968 24834470
Fax: +968 24835186
E-Mail: aakpllc@gmail.com

Peru

SEVERIN PERU / Comercial Rebeca S.R.L
208 Circunvalación del Golf Avenue
Office 301-A Los Inkas Prime Tower II
Santiago de Surco , Lima - Peru
Tel.: 0051 1 2729370
E-mail.: severinperu@gmail.com

Philippines

COLOMBO MERCHANT PHILIPPINES, INC.
Mezzanine 1, South Center Tower
2206 Venture Street, Madrigal Business Park
Alabang, Muntinlupa City
Tel.: 809 34 41
E-Mail: severinconsumercare@colombophils.com.ph

Polska

Severin Polska Sp.z o.o.
E-Mail: reklamacje@severin.pl

Portugal

Imporaudio Ida
Rua Dom Marcos da Cruz, 1281
4455-482 Perafita
Matosinhos
Tel.: +351 229 966 738 / 739 / 740
Fax: +351 229 966 741
E-mail: imporaudio@imporaudio.com

Singapore

Beste (S) Pte. Ltd.
Tagore Building
6 Tagore Drive, #03-04
Singapore 787623
Tel.: +65 6455 0005
Fax: +65 6455 4010
Web: www.bestecom.sg
E-Mail: info@bestecom.sg

Slovenia

SEVTIS d.o.o.
Smartinska 130
1000 Ljubljana
Tel.: +386 1 542 1927
Fax: +386 1 542 1926

Slowak Republic

BVZ Commerce s.r.o.
Odbavovací centrum
Závodu míru 974/66a
360 17 Karlovy Vary
Tel.: +420 233 557 825
E-mail: servis@bvz.cz

South Africa

AL&CD Ashley (PTY) Ltd.
3rd Floor, Grove Exchange
Grove Avenue
Claremont
South Africa
7708
Tel: +27 21 674 0294
Fax: +27 21 674 0295
Web: <http://www.alcdashley.co.za>
Mail: service@alcdashley.co.za

Svenska

EI & Digital Service AB
Folkungagatan 144
11630 Stockholm
Tel.: +46 8 845180
www.eldigital.se
E-Mail: info@eldigital.se

Switzerland

SPC Electronics AG
Mövenstrasse 12
CH – 9015 St. Gallen
Tel.: +41 71 227 99 99
E-Mail: service@spcag.ch
www.spc.ch





Thailand

Verasu Ltd. part.
83/7 Wireless Rd., Lumpini,
Patumwan, Bangkok 10330
Tel.: +662 254 81 008
E-Mail: askverasu@verasu.com

Tunisie

GEI
54, rue du Mercure
Zone Industrielle 2013-BEN AROUS
TUNISIE

Ukrayina

Service for Modern Electronics LLC
Sim'i Khokhlovykh Str.8
4119 Kiev
Tel.: + 38 044 247 67 34
E-Mail: info1@photoservice.com.ua

United Kingdom

Homespares Centres Limited
Peel House
2 Chorley Old Road
BL1 3AA
Tel.: 01204 558160
Fax: 01204 558169
E-Mail: office@homespares.co.uk
Web: www.homespares.co.uk

Vietnam

BRAND PARTNER
CTY TNHH DOI TAC NHAN HIEU
FLOOR 8, DAG HOLDINGS
87A HAM NGHI
NGUYEN THAI BINH WARD, DISTRICT 1
HO CHI MINH CITY, VIETNAM
Tel.: +84-28-62 899 648
E-Mail: kenny.clark@brandpartner.vn
trang.hau@brandpartner.vn

Stand: 03/2022







SEVERIN

SEVERIN Elektrogeräte GmbH

Röhre 27

D-59846 Sundern

Tel +49 2933 982-0

Fax +49 2933 982-333

information@severin.de

Technische Änderungen vorbehalten. /
Model specifications are subject to change.
I/M No.: 10043.0000 **07/22**



FR



NOTICE



www.severin.com

