

Bedienungsanleitung
Instructions for use
Consignes d'utilisation
Gebruiksaanwijzing
Instrucciones de uso



Instruções de utilização
Istruzioni per l'uso
Οδηγίες χρήσης
Bruksanvisning
Brukerveiledning



Brugsanvisninger
Käyttöohje
Instrukcja użytkownika
Návod k použití
Návod na používanie



Használati útmutató
Инструкция по эксплуатации
Инструкции за употреба
Instruțiuni de uatilizare
Інструкції з використання

DEUTSCH	Bedienungsanleitung	Seite 4
ENGLISH	Instructions for use	Page 17
FRANÇAIS	Consignes d'utilisation	Page 30
NEDERLANDS	Gebruiksaanwijzing	Pagina 43
ESPAÑOL	Instrucciones de uso	Página 56
PORTUGUÊS	Instruções de utilização	Página 69
ITALIANO	Istruzioni per l'uso	Pagina 82
ΕΛΛΗΝΙΚΑ	Οδηγίες χρήσης	Σελίδα 95
SVENSKA	Bruksanvisning	Sidan 108
NORSK	Brukerveiledning	Side 121
DANSK	Brugsanvisninger	Side 134
SUOMI	Käyttöohje	Sivu 147
POLSKI	Instrukcja obsługi	Strona 160
ČEŠTINA	Návod k obsluze	Strana 173
SLOVENČINA	Návod na používanie	Strana 186
MAGYAR	Használati útmutató	199. oldal
РУССКИЙ	Инструкция по эксплуатации	Страница 212
БЪЛГАРСКИ	Инструкции за употреба	Стр. 225
ROMÂNĂ	Instrucțiuni privind siguranța	Pagina 238
УКРАЇНСЬКА	Інструкції з використання	стор. 251

GEBRAUCHSANLEITUNG

VOR DEM GEBRAUCH DES GERÄTS	5
HINWEISE ZUM UMWELTSCHUTZ	5
HINWEISE UND RATSCHLÄGE	6
KAPAZITÄT DES GEFRIERFACHS ERHÖHEN	7
FUNKTIONEN	7
EINLAGERN VON LEBENSMITTELN IM GERÄT	10
EISWÜRFELAUTOMAT „TWIST ICE MAKER“	11
EMPFEHLUNGEN BEI NICHTGEBRAUCH DES GERÄTS	12
ENERGIESPARTIPPS	12
WARTUNG UND REINIGUNG	13
LED - BELEUCHTUNG	13
ANLEITUNG ZUR FEHLERSUCHE	14
KUNDENDIENST	16
ELEKTRISCHER ANSCHLUSS (NUR FÜR GROSSBRITANNIEN UND IRLAND)	16

VOR DEM GEBRAUCH DES GERÄTS

- Dieses Gerät ist für Haushaltsanwendungen und ähnliche Anwendungen konzipiert, zum Beispiel
 - Mitarbeiterküchen im Einzelhandel, in Büros oder in anderen Arbeitsbereichen;
 - für Gäste in Gasthäusern, Hotels, Motels oder anderen Wohnbereichen;
 - in Bed-and-Breakfast-Anwendungen;

Lesen Sie die Gebrauchsanleitung aufmerksam durch, bevor Sie Ihr Gerät verwenden. Sie enthält eine Produktbeschreibung und nützliche Hinweise.

Bewahren Sie diese Gebrauchsanleitung sorgfältig auf.

1. Packen Sie das Gerät aus und stellen Sie sicher, dass es nicht beschädigt ist und dass die Tür richtig schließt. Jegliche Schäden müssen Ihrem Händler innerhalb von 24 Stunden nach Erhalt des Geräts gemeldet werden.
2. Warten Sie mindestens zwei Stunden, bevor Sie das Gerät einschalten, um sicherzustellen, dass der Kältemittelkreislauf einwandfrei funktioniert.
3. Aufstellung und elektrischer Anschluss müssen von einer Fachkraft gemäß den Herstellerangaben und den gültigen örtlichen Sicherheitsbestimmungen durchgeführt werden.
4. Reinigen Sie den Innenraum des Geräts, bevor Sie es benutzen.

HINWEISE ZUM UMWELTSCHUTZ

1. Verpackung

Das Verpackungsmaterial ist zu 100% wieder verwertbar und durch das Recyclingsymbol gekennzeichnet. Halten Sie sich bei der Entsorgung an örtliche Bestimmungen. Bewahren Sie Verpackungsmaterial (Plastiktüten, Polystyrol usw.) nicht in der Reichweite von Kindern auf, da es eine mögliche Gefahrenquelle darstellt.

2. Entsorgung

Das Gerät wurde aus wiederverwertbaren Materialien hergestellt.

Dieses Gerät ist gemäß der Europäischen Richtlinie 2002/96/EC für Elektro- und Elektronik-Altgeräte (WEEE) gekennzeichnet. Sie leisten einen positiven Beitrag zum Umwelt- und Gesundheitsschutz, wenn Sie dieses Gerät einer gesonderten Abfallsammlung zuführen.

Das Symbol  auf dem Gerät bzw. auf dem beiliegenden Informationsmaterial weist darauf hin, dass dieses Gerät kein normaler Haushaltsmüll ist, sondern in einer Sammelstelle für Elektro- und Elektronik-Altgeräte entsorgt werden muss. Machen Sie das Gerät beim Entsorgen unbrauchbar, indem Sie das Netzkabel durchtrennen und Türen und Fächer herausnehmen, damit Kinder sich nicht versehentlich darin einschließen können. Das Gerät muss den örtlichen Bestimmungen entsprechend entsorgt und bei einer offiziellen Sammelstelle abgegeben werden. Lassen Sie das Gerät auch für wenige Tage nicht unbeaufsichtigt, da es eine Gefahrenquelle für Kinder darstellt. Ausführliche Einzelheiten über Behandlung, Wiederverwendung und Recycling dieses Produkts erhalten Sie bei den entsprechenden Amtsstellen, den Sammelstellen für elektrische und elektronische Geräte oder Ihrem Händler, bei dem Sie dieses Produkt gekauft haben.

Informationen:

Dieses Gerät ist FCKW-frei. Der Kältekreislauf enthält R134a (HFC) oder R600a (HC) (siehe das Typenschild im Geräteinneren).

Hinweis zu Geräten mit Isobutan (R600a): Isobutan ist ein umweltverträgliches, natürliches Gas, es ist jedoch leicht entflammbar. Stellen Sie aus diesem Grund sicher, dass die Leitungen des Kältemittelkreislaufs nicht beschädigt sind.

Dieses Produkt kann fluorierte Treibhausgase im Sinne des Kyoto-Protokolls enthalten; das Kühlmittel befindet sich in einem hermetisch versiegelten System.

Kühlmittelgas: R134a hat ein Treibhauspotenzial (GWP) von 1300.

Konformitätserklärung

- Dieses Gerät wurde zur Aufbewahrung von Lebensmitteln konzipiert und im Einklang mit Verordnung (EG) Nr. 1935/2004 hergestellt.



- Dieses Gerät wurde konzipiert, hergestellt und vermarktet im Einklang mit:
 - Sicherheitsanforderungen der Niederspannungsrichtlinie 2006/95/CE (die die Bestimmungen 73/23/CEE und folgende Zusätze ersetzt);
 - Schutzanforderungen der EMV-Verordnung 2004/108/EC.

Die elektrische Sicherheit dieses Geräts kann nur gesichert werden, wenn es an ein geeignetes Erdungssystem angeschlossen ist.



HINWEISE UND RATSCHLÄGE

INSTALLATION

- Das Gerät muss von zwei oder mehr Personen gehandhabt und aufgestellt werden.
- Achten Sie beim Umbewegen des Geräts darauf, den Boden (z. B. Parkett) nicht zu beschädigen.
- Achten Sie beim Aufstellen darauf, das Netzkabel nicht mit dem Gerät selbst zu beschädigen.
- Stellen Sie sicher, dass sich das Gerät nicht in der Nähe einer Wärmequelle befindet.
- Um eine ausreichende Belüftung sicherzustellen, muss an beiden Seiten und über dem Gerät etwas Platz gelassen werden. Der Abstand zwischen der Rückwand des Geräts und der Wand hinter dem Gerät muss 50 mm betragen. Eine Verringerung dieses Abstands erhöht den Energieverbrauch des Geräts.
- Die Belüftungsöffnungen des Gerätes nicht abdecken oder zustellen.
- Die Leitungen des Kühlkreislaufs dürfen nicht beschädigt werden.
- Stellen Sie das Gerät auf ausreichend starkem Boden auf, und nivellieren Sie es aus. Dies sollte an einem Ort geschehen, der der Größe und der Nutzung des Geräts entspricht.
- Stellen Sie das Gerät an einem trockenen und gut belüfteten Ort auf. Das Gerät ist für den Einsatz in Räumen mit nachstehenden Temperaturbereichen ausgelegt, die ihrerseits von der Klimaklasse auf dem Typenschild abhängig sind. Wird der vorgegebene Temperaturbereich für das Gerät für einen längeren Zeitraum unter- oder überschritten, kann es zu Funktionsstörungen kommen.

Klimabereich	Raumtemp. (°C)	Raumtemp. (° F)
SN	Von 10 bis 32	Von 50 bis 90
N	Von 16 bis 32	Von 61 bis 90
ST	Von 16 bis 38	Von 61 bis 100
T	Von 16 bis 43	Von 61 bis 110

- Stellen Sie sicher, dass die Betriebsspannung auf dem Typenschild der am Aufstellort entspricht.
- Verwenden Sie keine Mehrfachadapter oder Verlängerungskabel.
- Zum Anschluss an die Wasserleitung den im Lieferumfang des neuen Gerätes enthaltenen Schlauch verwenden. Der Schlauch des vorherigen Geräts darf nicht wiederverwendet werden.
- Die Änderung oder der Austausch des Netzkabels darf ausschließlich durch qualifizierte Techniker oder den Kundendienst erfolgen.
- Die elektrische Abschaltung des Gerätes muss durch Ziehen des Netzsteckers oder durch einen der Steckdose vorgeschalteten Zweipolschalter möglich sein.

SICHERHEITS-

- Lagern Sie keine explosiven Substanzen, wie Sprühdosen mit brennbarem Treibmittel in diesem Gerät.
- Lagern Sie kein Benzin, brennbare Flüssigkeiten oder Gase in der Nähe dieses Gerätes oder anderer elektrischer Geräte. Die Dämpfe können Brände und Explosionen verursachen.
- Zum Beschleunigen des Abtauvorganges niemals zu anderen mechanischen, elektrischen oder chemischen Hilfsmitteln greifen als zu den vom Hersteller empfohlenen.
- Keine elektrischen Geräte in den Geräteräumen verwenden, wenn diese nicht den vom Hersteller genehmigten entsprechen.
- Das Gerät darf von Personen (einschließlich Kindern) mit herabgesetzten physischen, sensorischen oder geistigen Fähigkeiten und Mangel an Erfahrung und Kenntnissen nur unter Aufsicht oder nach ausreichender Einweisung durch eine für ihre Sicherheit verantwortliche Person benutzt werden.
- Lassen Sie nicht zu, dass Kinder mit dem Gerät spielen oder sich darin verstecken, um zu verhindern, dass sie darin eingeschlossen werden und ersticken.
- Verschlucken Sie den (nicht toxischen) Inhalt der Kühlakku (bei manchen Modellen enthalten) nicht.
- Verzehren Sie Eiswürfel oder Wassereis nicht unmittelbar nach der Entnahme aus dem Gefrierfach, da sie Kälteverbrennungen hervorrufen können.

GEBRAUCH

- Ziehen Sie vor Wartungs- und Reinigungsarbeiten den Netzstecker des Geräts oder unterbrechen Sie die Stromversorgung.
- Alle Geräte, die mit einem Eisautomaten und Wasserspender ausgestattet sind, müssen an eine Wasserleitung angeschlossen werden, die nur Trinkwasser (mit einem Hauptdruck zwischen 0,17 und 0,81 MPa (1,7 und 8,1 bar)) abgibt. Nicht direkt an die Wasserleitung angeschlossene Eisautomaten und/oder Wasserspender dürfen nur mit Trinkwasser gefüllt werden.
- Verwenden Sie das Kühlfach nur zur Aufbewahrung von frischen Lebensmitteln und das Gefrierfach nur zur Aufbewahrung von gefrorenen Lebensmitteln, zum Einfrieren von frischen Lebensmitteln und zur Herstellung von Eiswürfeln.
- Bewahren Sie keine Glasbehälter mit Flüssigkeiten im Gefrierfach, sie könnten zerbrechen.
- Bewahren Sie möglichst keine unverpackten Lebensmittel in direktem Kontakt mit den Oberflächen im Kühl- oder Gefrierfach auf.

Der Hersteller lehnt jegliche Haftung ab, wenn die obigen Hinweise und Warnung nicht beachtet worden sind.

Hinweise:

- Den Luftauslass (auf der Rückwand) nicht mit Lebensmitteln verstellen.
- Wenn der Gefrierraum mit einer Klappe ausgestattet ist, kann die Lagerkapazität durch Entfernen dieser Klappe (biegen und herausnehmen) noch vergrößert werden.
- Alle Ablageflächen und herausziehbaren Körbe lassen sich herausnehmen.

- Die Innentemperaturen des Geräts hängen von der Raumtemperatur, der Häufigkeit der Türöffnungen und dem Gerätestandort ab. Bei der Temperatureinstellung sind diese Faktoren zu berücksichtigen.
- Falls nicht anderweitig angegeben, ist das Gerätzubehör nicht zum Spülen im Geschirrspüler geeignet.
- Je größer der Abstand zwischen der Geräterückseite und der Wand, um so größer die Energieersparnis.

KAPAZITÄT DES GEFRIERFACHS ERHÖHEN

Sie können die Kapazität des Gefrierfachs folgendermaßen erhöhen:

- Nehmen Sie Körbe / Klappen (durch Biegen) heraus, um größere Produkte einzulagern.

- Platzieren Sie Lebensmittel direkt auf den Gefrierablagen.
- Entfernen Sie den Eiswürfelautomaten „Twist Ice Maker“ (getrennt) oder zusammen mit der Docking-Station.

FUNKTIONEN

SMART-DISPLAY

Mit dieser Funktion können Sie Energie sparen.

Befolgen Sie die Anweisungen in der Kurzanleitung, um die Funktion zu aktivieren / zu deaktivieren.

Zwei Sekunden nach Aktivierung des Smart-Displays schaltet das Display ab. Zum Einstellen der Temperatur oder für andere Funktionen müssen Sie das Display durch Drücken einer beliebigen Taste wieder einschalten. Nach etwa 15 Sekunden ohne Betätigung einer Funktion schaltet das Display wieder ab. Bei deaktivierter Funktion wird das normale Display wiederhergestellt. Das Smart-Display wird nach einem Stromausfall automatisch deaktiviert. Bitte beachten Sie, dass diese Funktion nicht die Stromversorgung des Geräts unterbricht, sondern nur den Stromverbrauch durch das externe Display verringert.

Hinweis:

Diese Funktion ist nur bei dem Modell mit Benutzerschnittstelle an der Tür verfügbar.

Der angegebene Energieverbrauch bezieht sich auf den Betrieb mit aktiviertem Smart-Display.

6th SENSE

GREEN INTELLIGENCE

Die 6th Sense/ Green Intelligence Funktion hält in den folgenden Fällen die korrekte Temperatur aufrecht:

- Tür längere Zeit offen

Die Funktion wird aktiviert, wenn die Innentemperatur durch eine geöffnete Tür auf

Werte ansteigt, bei denen die sichere Lagerung von Lebensmitteln nicht garantiert werden kann und sie bleibt aktiv, bis optimale Lagerungsbedingungen wiederhergestellt sind.



- Frische Lebensmittel im Gefrierfach gelagert

Die Funktion wird aktiviert, wenn frische Lebensmittel im Gefrierschrank platziert werden und sie bleibt aktiv, bis optimale Gefrierbedingungen erreicht sind, um so die beste Gefrierqualität bei niedrigstem Energieverbrauch zu garantieren.



HINWEIS:

Abgesehen von der Menge an Lebensmitteln, die in den Gefrierschrank gegeben werden, wirken sich auch die Umgebungstemperatur und die Menge der bereits im Gefrierschrank vorhandenen Lebensmittel auf die Dauer der 6th Sense/ Green Intelligence Funktion aus. Schwankungen in der Betriebsdauer der Funktion sind somit völlig normal.

EIN/STAND-BY

Diese Funktion schaltet die Gefrierfächer ein oder in den Stand-by-Modus. Halten Sie die Taste Ein/Standby  3 Sekunden lang gedrückt, um das Gerät in den Stand-by-Modus zu schalten. Im Standby-Modus ist die Leuchte im Kühlfach nicht aktiviert. Bitte beachten Sie, dass das Gerät im Standby-Modus weiterhin mit Strom versorgt wird. Halten Sie die Taste Ein/Stand-by  3 Sekunden lang gedrückt, um das Gerät wieder einzuschalten.

STROMAUSFALL-ALARM

Bei einem Stromausfall ist Ihr Gerät in der Lage, die Temperatur im Gefrierraum nach Wiederaufnahme der Stromversorgung automatisch zu überwachen. Steigt die Temperatur im Gefrierraum über den Gefrierpunkt an, leuchtet das Symbol Stromausfall  auf, das Alarmsymbol  blinkt und das Warnsignal ertönt, sobald die Stromversorgung wieder einsetzt. Zum Rücksetzen des Alarms einmal die  Alarm-Reset-Taste drücken.



Im Falle eines Stromausfallalarms sollten folgende Maßnahmen getroffen werden:

- Verbrauchen Sie angeautet, aber noch kalte Lebensmittel aus Gefrierfach innerhalb von 24 Stunden.
- Falls die Lebensmittel im Gefrierraum gefroren sind, bedeutet dies, dass sie angeautet waren und nach Wiederaufnahme der Stromversorgung wieder gefroren sind. Dadurch werden nicht nur Geschmack, Qualität und Nährwert der Lebensmittel verändert, sondern sie sind auch potentiell gefährlich. Sie sollten diese Lebensmittel nicht verzehren und den gesamten Inhalt des Gefrierfachs wegwerfen. Der Stromausfall-Alarm liefert Ihnen Hinweise zur Qualität der im Gefrierfach eingelagerten Lebensmittel im Falle eines Stromausfalls. Dieses System stellt keine Garantie für die Qualität und Unbedenklichkeit der Lebensmittel dar, sondern weist lediglich darauf hin, dass der einwandfreie Zustand der Lebensmittel im Gefrierfach überprüft werden muss.

TEMPERATURALARM

Der Alarmton ertönt und die Temperaturanzeige (°C) blinkt. Der Alarm wird in folgenden Fällen ausgelöst:

- Das Gerät wird nach längerer Zeit der Nichtbenutzung an die Stromversorgung angeschlossen.
- Die Gefrierraumtemperatur ist zu hoch.
- Die Menge der eingelagerten Lebensmittel übersteigt die auf dem Typenschild angegebene Menge.
- Die Gefrierraumtür stand längere Zeit offen.

Zum Abschalten des Summers einmal die Alarm-Reset-Taste  drücken. Die Alarmanzeige  erlischt automatisch, sobald im Gefrierfach die Temperatur unter -10 °C sinkt, die Anzeige der eingestellten Temperatur (°C) nicht mehr blinkt und die gewählte Einstellung angezeigt wird.





HINWEIS: Der Temperaturalarm kann auch nach einer längeren Öffnung der Tür oder nachdem frische Lebensmittel in den Gefrierbereich gegeben wurden, aktiviert werden; der zeitweise Temperaturanstieg beeinflusst nicht die perfekte Konservierung der bereits gefrorenen Lebensmittel.



ALARM TÜR OFFEN

Das  Alarmsymbol blinkt und der Alarmton ertönt.

Der Alarm wird aktiviert, wenn die Tür länger als 2 Minuten geöffnet bleibt. Schließen Sie die Tür oder drücken Sie die  Taste Alarm stoppen, um den Alarmton auszuschalten.

KINDERSICHERUNG

Diese Funktion verhindert das versehentliche Ändern der Einstellungen und Abschalten des Gerätes. Drücken Sie zum Sperren der Tasten die Taste „Alarm stoppen“  für 3 Sekunden, bis auf dem Display die Tastensperre-Anzeige  eingeblendet wird und ein Signalton die Auswahl dieser Funktion bestätigt. Nach 3 Sekunden erlischt die Anzeige . Wenn diese aktiviert ist, ertönt beim Drücken der anderen Tasten (ausgenommen die Taste „Alarm stoppen“) ein Signal und die Tastensperre-Anzeige blinkt auf dem Display . Alle Alarme können auch bei aktiver Tastensperre deaktiviert werden.

Befolgen Sie zum Entsperren der Tasten die gleiche Vorgehensweise, bis das Display die Tastensperre-Anzeige  einblendet und ein Signalton das Ausschalten der Funktion bestätigt. Nach 1 Sek. erlischt die Anzeige .

SCHOCKGEFRIER

Das „Schockgefrier“-Fach ist speziell darauf ausgelegt, bis zu 2 kg frische Lebensmittel extrem schnell einzufrieren. Die ultraschnelle „Schockgefrier“-Funktion minimiert die Bildung von Eiskristallen in den Lebensmitteln und stellt somit eine optimale Qualität nach dem Auftauen und vor dem Verzehr sicher. Wenn die „Schockgefrier“-Funktion nicht aktiv ist, kann das Fach zum herkömmlichen Einfrieren oder zur Lagerung von bereits eingefrorenen Lebensmitteln eingesetzt werden.

HINWEIS: Bei aktivierter „Schockgefrier“-Funktion ist möglicherweise ein Summen zu hören. Dies ist absolut normal und wird durch den Luftstrom verursacht, der eine optimale Kälteverteilung im Fach sicherstellt.

Die „Schockgefrier“-Funktion aktivieren und deaktivieren:

1. Stellen Sie sicher, dass seit dem letzten Mal, bei dem die Funktion „Schockgefrier“ eingesetzt wurde, mindestens 12 Stunden vergangen sind. Aktivieren Sie die Funktion nicht mehr als einmal alle 12 Stunden.
2. Stellen Sie sicher, dass die Funktion „Schnell einfrieren“ nicht aktiv ist: Die Funktionen „Schockgefrier“ und „Schnell einfrieren“ können nicht gleichzeitig verwendet werden.
3. Entleeren Sie das „Schockgefrier“-Fach.
4. Aktivieren Sie die Funktion „Schockgefrier“, indem Sie kurz auf die Taste  auf dem Bedienfeld drücken: Das Symbol leuchtet auf und das Gebläse an der Unterseite des Fachs läuft an. Somit wird der kalte Luftstrom erhöht und der Gefrierprozess beschleunigt.

5. Legen Sie die Lebensmittel in das Fach, einige Zentimeter (mindesten 2 cm) von den Gebläsen am Boden des Fachs entfernt, so dass die Kaltluft zirkulieren kann.
6. Um die maximale Gefriereschwindigkeit zu erzielen, empfehlen wir, die „Schockgefrier-Funktion“ nicht vor der automatischen Abschaltung zu deaktivieren und die Tür nicht zu öffnen.
7. Die Funktion „Schockgefrier“ wird 4-5 Stunden nach ihrer Aktivierung automatisch deaktiviert: Die Anzeige ✨ erlischt und das Gebläse wird aktiviert.
Die Funktion „Schockgefrier“ kann allerdings auch manuell ausgeschaltet werden. Drücken Sie hierzu kurz auf die Taste ✨ auf dem Bedienfeld: Die Anzeige ✨ erlischt und das Gebläse wird aktiviert.

Achtung:

- **Inkompatibilität mit der Funktion „Schnell einfrieren“**

Um optimale Leistung sicherzustellen können die Funktionen „Schockgefrier“ und „Schnell einfrieren“ nicht gleichzeitig eingesetzt werden. Aus diesem Grund muss die Funktion „Schnell einfrieren“ zunächst deaktiviert werden, bevor die Funktion „Schockgefrier“ aktiviert werden kann (und andersherum).

- **Wenn die Gebläse in dem Schockgefrier-Fach nicht anlaufen**

Nach dem Einschalten der „Schockgefrier-Funktion“ kann es vorkommen, dass das Symbol ✨ wie erwartet aufleuchtet, dass aber die Gebläse nicht anlaufen. Dies ist normal und deutet darauf hin, dass der Gefrierschrank gerade abtaut. Am Ende der Abtauphase (maximale Dauer: 1,5 Stunden), läuft das Gebläse automatisch an und die Funktion „Schockgefrier“ läuft normal an.

- **Falls die Anzeige ✨ nicht aufleuchtet**
.Falls nach Drücken der Taste ✨ das Symbol ✨ aufleuchtet: In diesem Fall wurde die Taste ✨ zu lange gedrückt. Berühren Sie zum Einschalten der „Schockgefrieren-Funktion“ kurz die Taste ✨, jedoch nicht länger als 1 Sekunde.

SCHNELL EINFRIEREN

Die Menge an frischen Lebensmitteln (in kg), die pro 24 Stunden eingefroren werden kann, ist auf dem Typenschild des Geräts angegeben.

Drücken Sie für optimale Leistung des Geräts die Taste „Schockgefrier / Schnell einfrieren“ ✨ 3 Sekunden lang (bis die Anzeige „Schnell einfrieren“  aufleuchtet) 24 Stunden bevor Sie frische Lebensmittel in den Gefrierschrank geben (wie in der KURZANLEITUNG beschrieben).



In der Regel reichen 24 Stunden mit der Funktion Schnell Einfrieren nach der Einlagerung des Gefrierbuts aus; Nach 50 Stunden schaltet die Funktion Schnell Einfrieren automatisch ab.



Achtung: Um beim Einfrieren von kleinen Lebensmittelmengen Energie zu sparen, kann die Funktion „Schnell einfrieren“ nach ein paar Stunden deaktiviert werden.

- **Nicht kompatibel mit der Funktion „Schockgefrier“**

Für optimalen Gerätebetrieb können die „Schockgefrier“- und die „Schnellgefrierfunktion“ nicht gleichzeitig benutzt werden. Aus diesem Grund muss die Funktion „Schnell einfrieren“ zunächst deaktiviert werden, bevor die Funktion „Schockgefrier“ aktiviert werden kann (und andersherum).

ÖKO - NACHTBETRIEB (NACHTSTROMTARIF)

Mit der Funktion Eco Night verbraucht das Gerät seine Energie hauptsächlich in den Phasen in denen günstiger Strom verfügbar ist (meist in der Nacht), dann ist Energie vermehrt verfügbar und kostet weniger als am Tag (dies gilt nur in Ländern, in denen ein zeitbasiertes System mit mehreren Tarifen im Gebrauch ist – jeweilige Stromkosten können bei Ihrem Stromanbieter erfragt werden). Drücken Sie zur Aktivierung der Funktion die Taste  zu Beginn des günstigeren Tarifs (je nach Stromtarifplan). Wenn der Sparstromtarif zum Beispiel um 20:00 Uhr beginnt, drücken Sie die Taste  zu diesem Zeitpunkt. Das Aufleuchten des Symbols  zeigt an, dass die Funktion aktiv ist. Ist die Funktion einmal aktiviert, passt die Funktion den Energieverbrauch entsprechend der gewählten Zeit an, es wird also am Tag weniger Energie verbraucht als in der Nacht.

WICHTIGER HINWEIS: Um korrekt zu funktionieren, muss die Funktion Tag und Nacht eingeschaltet sein. Die Funktion bleibt aktiv, bis sie deaktiviert wird (oder bis sie bei Stromausfall oder Abschaltung des Geräts deaktiviert wird). Drücken Sie die Taste  erneut, um die Funktion zu deaktivieren. Wenn die Eco Night-Anzeige  nicht leuchtet, ist die Funktion deaktiviert.

Hinweis: Der angegebene Energieverbrauch bezieht sich auf den Betrieb mit deaktivierter Funktion Eco Night.

AUTOMATISCHES ABTAUEN

Dieses Produkt ist darauf ausgelegt, je nach Verwendung und umgebender Feuchtigkeit automatisch abzutauen.

EINLAGERN VON LEBENSMITTELN IM GERÄT

TIPPS ZUM EINFRIEREN UND LAGERN VON FRISCHEN LEBENSMITTELN

- Vor dem Einfrieren frische Lebensmittel unter Verwendung von Folgendem verpacken: Alufolie, Frischhaltefolie, luft- und wasserdichte Kunststoffbeutel, Kunststoffbehälter mit Deckeln oder Gefrierbehälter, die zum Einfrieren frischer Lebensmittel geeignet sind.
- Für hochwertige gefrorene Lebensmittel müssen die Lebensmittel frisch, reif und von guter Qualität sein.
- Frisches Obst und Gemüse muss möglichst gleich nach der Ernte eingefroren werden, um seinen vollen Nährwert, seine Konsistenz, seine Farbe und seinen Geschmack zu erhalten.

Manche Fleischsorten, vor allem Wild, müssen vor dem Einfrieren abgehangen werden.

HINWEIS:

- Lassen Sie heiße Lebensmittel stets abkühlen, bevor Sie sie in das Gefrierfach geben.
- Verbrauchen Sie vollständig oder teilweise aufgetaute Lebensmittel sofort. Frieren Sie nichts erneut ein, es sei denn, es wurde nach dem Auftauen gegart. Falls aufgetaute Lebensmittel gekocht werden, können sie danach wieder eingefroren werden.

Frieren Sie aufgetaute Lebensmittel nicht erneut ein.

Gebrauch von Kühlakkus

Kühlakkus helfen dabei, Lebensmittel bei einem Stromausfall im gefrorenen Zustand zu bewahren. Legen Sie die Kühlakkus oben über den eingelagerten Lebensmitteln in das Gefrierfach

Klassifizierung von eingefrorenen Lebensmitteln

Legen Sie die Tiefkühlkost in den Gefrierschrank und gruppieren Sie diese. Vermerken Sie das Einfrierdatum auf den Verpackungen, um die rechtzeitige Verwertung vor dem Verfalldatum sicherzustellen.

Hinweise zur Lagerung von Lebensmitteln

Beim Kauf von Tiefkühlkost:

- Stellen Sie sicher, dass die Verpackung nicht beschädigt ist (gefrorene Lebensmittel in beschädigter Verpackung sind möglicherweise verdorben). Ist die Verpackung aufgebläht oder feucht, wurden die Lebensmittel nicht optimal gelagert, und sind bereits angetaut.
- Legen Sie gefrorene Lebensmittel stets an das Ende Ihres Einkaufs und transportieren Sie sie in einer Isoliertasche.
- Legen Sie Tiefkühlkost sofort ins Gefrierfach, sobald Sie zu Hause angekommen sind.
- Frieren Sie Lebensmittel nicht erneut ein, auch wenn sie nur teilweise angetaut sind. Verzehren Sie sie innerhalb von 24 Stunden.

- Vermeiden Sie Temperaturschwankungen oder beschränken Sie sie auf ein Minimum. Beachten Sie das aufgedruckte Mindesthaltbarkeitsdatum.
- Beachten Sie stets die aufgedruckten Lagerungsinformationen.

Wichtig:

Die nebenstehende Tabelle gibt die empfohlene maximale Aufbewahrungsdauer für eingefrorene frische Lebensmittel an.

Mit Ausnahme der Ausfalldauer beziehen sich alle angegebenen Leistungen auf den Betrieb ohne Kühlakkus

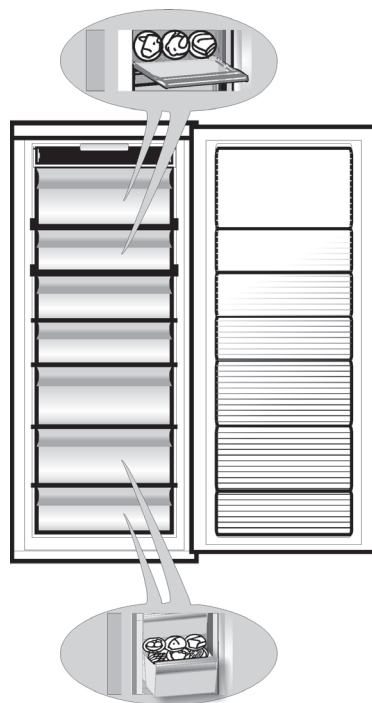

MONATE	SPEISE
1-3	
4-7	
8-12	

EISWÜRFELAUTOMAT „TWIST ICE MAKER“

HERSTELLEN VON EISWÜRFELN

Sie können den Eiswürfelautomaten „Twist Ice Maker“ komplett herausnehmen (drücken Sie den Glätter auf der linken Seite nieder (1) und schieben Sie ihn (2) in Ihre Richtung) oder ziehen Sie einfach die Eiswürfelschale (3) heraus.

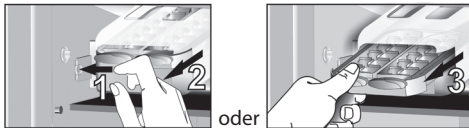

Füllen Sie die Schale mit Trinkwasser (maximal 2/3 des Fassungsvermögens).

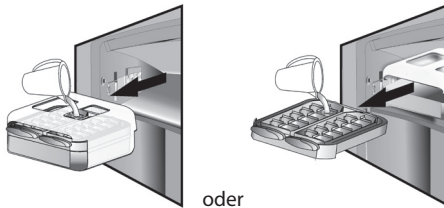

Den Eiswürfelautomaten „Twist Ice Maker“ wieder in seine Aufnahme einsetzen oder die Eiswürfelschale in den Eisbereiter schieben. Verschütten Sie hierbei kein Wasser.



Warten Sie, bis die Eiswürfel gefroren sind (es empfiehlt sich, etwa 4 Stunden bei aktiver Funktion „Schnell einfrieren“ zu warten).

HINWEIS: Der Eiswürfelautomat „Twist Ice Maker“ kann entfernt werden. Er kann waagrecht in ein beliebiges Fach des Gefrierfachs gestellt oder aus dem Gerät genommen werden, wenn keine Eisbereitung erwünscht wird.

ENTNAHME VON EISWÜRFELN

1. Stellen Sie sicher, dass sich der Behälter unter der Eiswürfelschublade befindet. Ist dies nicht der Fall, schieben Sie sie ein.
2. Drehen Sie kraftvoll an einem der Griffe, bis sich die Eiswürfelschublade leicht verbiegt. Die Eiswürfel fallen in den Aufnahmebehälter.



3. Wiederholen Sie ggf. Schritt 2 für die andere Hälfte der Schublade. Sie können Eiswürfel herstellen (siehe Kapitel "HERSTELLEN VON EISWÜRFELN"), in dem Eisbehälter aufbewahren und diesen nach vorn herausziehen.
4. Heben Sie den Behälter an und ziehen Sie ihn zu sich heraus, um Eis zu entnehmen.

HINWEIS: Falls Sie es bevorzugen können Sie den gesamten Eiswürfelautomaten „Twist Ice Maker“ aus dem Gerät herausnehmen, um die Eiswürfel etwa direkt auf dem Tisch zu platzieren.

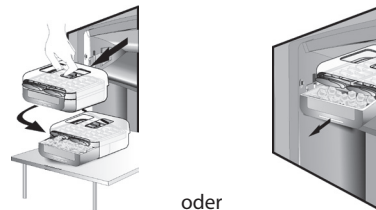

EMPFEHLUNGEN BEI NICHTGEBRAUCH DES GERÄTS

Kurze Abwesenheit

Bei Abwesenheit von weniger als drei Wochen braucht das Gerät nicht vom Stromnetz getrennt zu werden: Alle verderblichen Lebensmittel verbrauchen und die anderen einfrieren.

Lange Abwesenheit

Bei Abwesenheit von drei Wochen oder mehr alle Lebensmittel aus den Räumen entnehmen.

1. Den Eiswürfelbehälter leeren.

An den oberen Teil beider Türen einen Holz- oder Kunststoffkeil mit Klebestreifen befestigen, damit die Türen offen bleiben und für eine ausreichende Luftzirkulation in beiden Räumen gesorgt ist. Dadurch wird die Bildung von Schimmel oder unangenehmen Gerüchen vermieden.

Transport

1. Nehmen Sie alle inneren Teile heraus.
2. Wickeln Sie alle Teile gut ein und befestigen Sie sie mit Klebeband, damit sie nicht aneinanderschlagen oder verloren gehen.
3. Schrauben Sie die einstellbaren Füße fest, damit sie die Auflagefläche nicht berühren.
4. Beide Türen schließen, mit Klebeband versiegeln und das Stromkabel ebenfalls mit Klebeband am Gerät ankleben.

Stromausfall

Rufen Sie bei Stromausfall bei Ihrem Stromversorger an und fragen Sie, wie lange der Ausfall andauern wird.

Hinweis: Denken Sie daran, dass ein volles Gerät länger kalt bleibt als ein nur teilweise gefülltes.

Lebensmittel mit sichtbaren Eiskristallen können erneut eingefroren werden, Geschmack und Aroma können allerdings darunter leiden.

Falls der Zustand der Lebensmittel schlecht ist, ist es besser, sie zu entsorgen.

Stromausfälle bis zu 24 Stunden.

1. Halten Sie die Türen des Gerätes gut geschlossen. Lebensmittel können so länger kalt bleiben.

Stromausfälle über 24 Stunden.

1. Leeren Sie das Gefrierfach und platzieren Sie die Lebensmittel in einem tragbaren Gefriergerät. Ist so ein Gefriergerät nicht verfügbar und sind auch keine Kühlakkus verfügbar, versuchen Sie die am ehesten verderblichen Lebensmittel aufzubrauchen.
2. Den Eiswürfelbehälter leeren.

ENERGIESPARTIPPS

- Installieren Sie das Gerät an einem trockenen, gut belüfteten Ort und von jeglichen Wärmequellen (z.B. Heizung, Herd usw.) entfernt. Stellen Sie außerdem sicher, dass es nicht direktem Sonnenlicht ausgesetzt ist. Verwenden Sie ggf. eine Isolierplatte.
- Um eine ausreichende Belüftung sicherzustellen, muss an beiden Seiten und über dem Gerät etwas Platz gelassen werden. Der Abstand zwischen der Rückwand des Geräts und der Wand hinter dem Gerät muss 50 mm betragen. Eine Verringerung dieses Abstands erhöht den Energieverbrauch des Geräts.
- Eine unzureichende Belüftung hinten am Gerät erhöht den Energieverbrauch und verringert die Kühlkapazität.
- Die Innentemperaturen des Geräts hängen von der Raumtemperatur, der Häufigkeit der Türöffnungen und dem Gerätestandort ab. Bei der Temperatureinstellung sind diese Faktoren zu berücksichtigen.
- Lassen Sie warme Speisen und Getränke abkühlen, bevor Sie diese im Gerät platzieren.
- Blockieren Sie das Gebläse nicht mit Lebensmitteln.
- Prüfen Sie nach dem Ablegen von Lebensmitteln, ob die Tür der Fächer korrekt schließt, besonders die Tür des Gefrierfachs.
- Öffnen Sie die Tür nur so weit wie notwendig.
- Platzieren Sie Lebensmittel zum Auftauen im Kühlschrank. Die niedrige Temperatur der gefrorenen Lebensmittel kühlt das Essen im Kühlschrank.
- Bei Geräten mit besonderen Fächern (Frischefach, Null-Grad-Box, ...) können diese entfernt werden, sofern sie nicht genutzt werden.
- Die Position der Regale im Kühlschrank hat keinen Einfluss auf den effizienten Energieverbrauch. Lebensmittel müssen so auf den Regalen platziert werden, dass eine korrekte Luftzirkulation sichergestellt wird (Lebensmittel dürfen sich nicht berühren und zwischen Lebensmitteln und Rückwand muss Abstand gehalten werden).
- Sie können die Lagerkapazität für Tiefkühlkost erhöhen, indem Sie die Klappe und/oder den Korb (gemäß dem Produktdatenblatt) entfernen, wobei der Energieverbrauch gleich bleibt.
- Der Kondensator (die Spule hinten im Gerät) muss regelmäßig gereinigt werden.
- Beschädigte oder undichte Dichtungen müssen so schnell wie möglich ausgetauscht werden.

WARTUNG UND REINIGUNG

Ziehen Sie vor Reinigungs- und Wartungsarbeiten den Netzstecker des Geräts oder unterbrechen Sie die Stromversorgung.

Reinigen Sie das Gerät regelmäßig mit einem Tuch und einer Lösung aus warmem Wasser und speziellem Neutralreiniger für Kühlschränke.

Verwenden Sie niemals Spül- oder Scheuermittel.

Reinigen Sie Kühlschrankteile niemals mit entflammaren Flüssigkeiten. Die Dämpfe können zu Brandgefahr oder Explosion führen. Reinigen Sie das Äußere des Geräts und die Türdichtung mit einem feuchten Tuch und trocknen Sie mit einem weichen Tuch nach.

Verwenden Sie keine Dampfreiniger.

Reinigen Sie den Kondensator (hinten am Gerät) mit einem Staubsauger. Wie folgt vorgehen: Den vorderen Sockel entfernen und den Kondensator reinigen.

Wichtig:

- Tasten und Bedienfeld dürfen nicht mit Alkohol oder alkoholischen Substanzen gereinigt werden. Verwenden Sie nur ein trockenes Tuch.
- Die Leitungen des Kältemittelkreislaufs befinden sich in der Nähe der Tauwasserschale. Sie können sehr heiß werden. Reinigen Sie sie regelmäßig mit einem Staubsauger.
- Heben Sie das vordere Ende der Glasablage an, um sie am Stopper vorbeizubewegen und herauszunehmen.

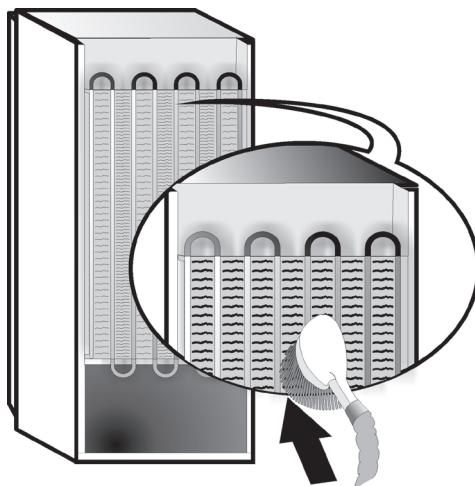

LED - BELEUCHTUNG*

Im Lichtsystem in Inneren des Gefrierschranks werden LED-Leuchten eingesetzt. Diese ermöglichen eine bessere Lichtausbeute bei sehr niedrigem Energieverbrauch. Falls das LED-System nicht funktioniert, kontaktieren Sie bitte den Kundenservice, um es zu ersetzen.

*Verfügbar bei ausgewählten Modellen

ANLEITUNG ZUR FEHLERSUCHE

Bevor sie den Kundendienst kontaktieren...



Betriebsprobleme werden häufig durch Kleinigkeiten verursacht, die Sie selbst finden und ohne jegliches Werkzeug beheben können.

<p>Es ist normal, wenn Geräusche aus Ihrem Gerät kommen, da es mit mehreren Gebläsen und mit Motoren zur Leistungsregelung ausgestattet ist, die automatisch aus- und eingeschaltet werden.</p> <p>Manche der Betriebsgeräusche können folgendermaßen reduziert werden:</p> <ul style="list-style-type: none"> - Nivellieren Sie das Gerät aus und platzieren Sie es auf ebenem Untergrund. - Vermeiden Sie Kontakt zwischen Gerät und Möbelstücken. - Stellen Sie sicher, dass alle internen Komponenten korrekt platziert sind. - Stellen Sie sicher, dass Flaschen und Behälter einander nicht berühren. 	<p>Möglicherweise hörbare Betriebsgeräusche:</p> <p>Zischgeräusch beim ersten Einschalten oder nach einer langen Betriebspause.</p> <p>Ein Gluckern, wenn Kältemittel in die Leitungen fließt.</p> <p>Ein Summen, wenn Wasserventil oder Gebläse anlaufen.</p> <p>Ein Knacken, wenn der Kompressor anläuft oder wenn fertige Eiswürfel in den Behälter fallen, oder abruptes Klicken, wenn der Kompressor ein- und ausgeschaltet wird.</p>
<p>Das Gerät funktioniert nicht:</p>	<ul style="list-style-type: none"> • Überprüfen, ob das Netzkabel an eine funktionierende Steckdose mit der korrekten Spannung angeschlossen ist. • Überprüfen Sie die Schutzeinrichtungen und Sicherungen der Stromversorgung in Ihrem Haus.
<p>Es befindet sich Wasser in der Abtauschale:</p>	<ul style="list-style-type: none"> • Bei warmem, feuchtem Wetter ist dies normal. Die Schale kann sogar halbvoll werden. Stellen Sie sicher, dass das Gerät ausnivelliert ist, damit das Wasser nicht überläuft.
<p>Die Kanten des Gehäuses die mit der Türdichtung in Berührung kommen, fühlen sich warm an:</p>	<ul style="list-style-type: none"> • Bei warmem Wetter und bei laufendem Kompressor ist dies normal.
<p>Die Beleuchtung funktioniert nicht:</p>	<ul style="list-style-type: none"> • Überprüfen Sie die Schutzeinrichtungen und Sicherungen der Stromversorgung in Ihrem Haus. • Überprüfen, ob das Netzkabel an eine funktionierende Steckdose mit der korrekten Spannung angeschlossen ist. - Ist die Glühlampe durchgebrannt?
<p>Der Motor läuft zu stark:</p>	<ul style="list-style-type: none"> • Stellen Sie sicher, dass der Kondensator (hinten am Gerät) frei von Staub und Flusen ist. • Stellen Sie sicher, dass die Türe richtig schließt. • Stellen Sie sicher, dass die Türdichtungen richtig angebracht sind. • An heißen Tagen sowie in warmen Räumen läuft der Motor länger. • Falls die Tür längere Zeit offen stand und viele Lebensmittel eingelagert sind, läuft der Motor länger, um das Geräteinnere zu kühlen. • Die Motorlaufzeit hängt von verschiedenen Faktoren ab: Anzahl der Türöffnungen, gelagerte Lebensmittelmenge, Zimmertemperatur, Temperatureinstellungen.

Die Temperatur im Gerät ist zu hoch:	<ul style="list-style-type: none"> • Stellen Sie sicher, dass die Gerätesteuern richtig eingestellt sind. • Überprüfen Sie, ob sich eine große Menge an Lebensmitteln in dem Gerät befindet. • Stellen Sie sicher, dass die Tür nicht zu häufig geöffnet wird. • Stellen Sie sicher, dass die Türe richtig schließt. • Stellen Sie sicher, dass die Belüftungsöffnungen im Fach nicht verdeckt sind, da sonst der Fluss der gekühlten Luft behindert wird.
Feuchtigkeitsbildung	<ul style="list-style-type: none"> • Stellen Sie sicher, dass die Belüftungsöffnungen im Fach nicht verdeckt sind, sonst kann die kalte Luft nicht zirkulieren. • Stellen Sie sicher, dass die Lebensmittel richtig verpackt sind. Feuchte Behälter vor dem Einlagern trocken reiben • Die Türen sollten nicht zu oft geöffnet werden. Bei geöffneter Tür gelangt die Umgebungsfeuchtigkeit in das Gerät. Je häufiger die Tür geöffnet wird, desto schneller bildet sich Feuchtigkeit im Inneren, besonders dann, wenn der Raum sehr feucht ist. • Bei sehr feuchten Räumen ist Feuchtigkeitsbildung im Gerät normal.
Die Türen lassen sich nicht korrekt öffnen oder schließen:	<ul style="list-style-type: none"> • Stellen Sie sicher, dass keine Lebensmittelverpackungen die Tür blockieren. • Stellen Sie sicher, dass interne Teile oder der automatische Eiswürfelbereiter nicht verkehrt eingesetzt sind. • Stellen Sie sicher, dass die Türdichtungen nicht schmutzig oder klebrig sind. • Stellen Sie sicher, dass das Gerät ausnivelliert ist.

Betriebsalarme

Im Falle eines Betriebsalarms wird dieser in der LED-Segmentanzeige angegeben (z. B. Fehler 1, Fehler 2 usw...). Kontaktieren Sie den Kundendienst und geben Sie den Alarmcode an. Der Alarmton ertönt, das Alarmsymbol leuchtet auf und der Buchstabe F blinkt entsprechend der folgenden Fehlercodes:

Fehlercode	Anzeige	
Fehler 2	Buchstabe F blinkt alle 0,5 Sek. Er leuchtet zweimal auf und bleibt dann 5 Sekunden lang aus. Dies wiederholt sich.	 x2
Fehler 3	Buchstabe F blinkt alle 0,5 Sek. Er leuchtet dreimal auf und bleibt dann 5 Sekunden lang aus. Dies wiederholt sich.	 x3
Fehler 6	Buchstabe F blinkt alle 0,5 Sek. Er leuchtet sechsmal auf und bleibt dann 5 Sekunden lang aus. Dies wiederholt sich.	 x6

KUNDENDIENST

Bevor sie sich an den Kundenservice wenden:

Das Gerät aus und wieder einschalten, um festzustellen, ob die Störung behoben ist. Falls nicht, trennen Sie das Gerät von der Stromversorgung und warten Sie etwa eine halbe Stunde, bevor Sie es wieder einschalten.

Falls die Störung nach den vorstehend beschriebenen Kontrollen weiter besteht, wenden Sie sich bitte an den Kundendienst und erläutern Sie Ihr Problem.

Sie benötigen dabei folgenden Angaben:

- Gerätetyp und Modellnummer (auf dem Typenschild);
- Eine kurze Beschreibung der Störung;

- Die Servicenummer (die Zahl nach dem Wort SERVICE auf dem Typenschild in dem Gerät).
- Ihre vollständige Anschrift,
- Ihre Telefonnummer und Vorwahl.

SERVICE 0000 000 00000



Hinweis:

Die Öffnungsrichtung der Tür kann umgestellt werden. Falls dieser Vorgang durch den Kundenservice durchgeführt wird, ist er nicht durch die Garantie abgedeckt.

ELEKTRISCHER ANSCHLUSS (NUR FÜR GROSSBRITANNIEN UND IRLAND)

Achtung – das Gerät muss geerdet werden

Auswechseln der Sicherung

Wenn sich am Netzkabel des Geräts ein Stecker befindet, der nach BS 1363A mit 13 A abgesichert ist, darf die Sicherung nur durch eine von ASTA geprüfte Sicherung vom Typ BS 1362 ersetzt werden. Wie folgt vorgehen:

1. Die Sicherungsabdeckung (A) entfernen und die Sicherung (B) herausnehmen.
2. Setzen Sie eine 13-A-Ersatzsicherung in die Sicherungsabdeckung ein.
3. Beides in den Netzstecker einsetzen.

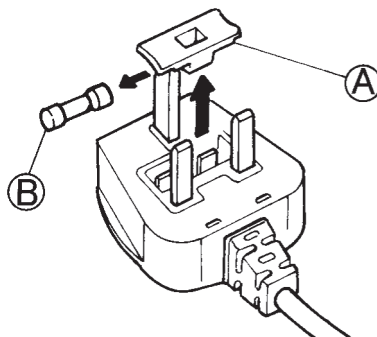

Wichtig:

Die Sicherungsabdeckung muss wieder aufgesetzt werden. Bei Verlust der Abdeckung darf der Stecker nicht benutzt werden, bis eine Ersatzabdeckung montiert ist.

Passender Ersatz ist am farbigen Einsatz oder der farbigen Bezeichnung am Steckerboden erkennbar. Ersatzsicherungsabdeckungen erhalten Sie bei Ihrem Elektrohändler vor Ort.

Nur für die Republik Irland

Meist treffen die für Großbritannien geltenden Informationen auch hier zu; es gibt jedoch in Irland eine dritte Stecker-/Steckdosenart, 2-polig mit seitlicher Erdung.

Steckdose / Stecker (in beiden Ländern)

Passt der mitgelieferte Stecker nicht zur Steckdose, verständigen Sie bitte den Kundendienst. Auf keinen Fall versuchen, den Stecker selbst zu wechseln. Der Stecker darf nur von einem erfahrenen Techniker in Anlehnung an die Herstelleranweisungen und an die einschlägigen Sicherheitsbestimmungen ausgewechselt werden.

INSTRUCTIONS FOR USE

BEFORE USING THE APPLIANCE	18
SAFEGUARDING THE ENVIRONMENT	18
PRECAUTIONS AND GENERAL RECOMMENDATIONS	19
HOW TO INCREASE FREEZER STORAGE CAPACITY	20
FUNCTIONS	20
STORE FOOD IN THE APPLIANCE	23
TWIST ICE MAKER*	24
RECOMANDATION IN CASE OF NO USE OF THE APPLIANCE	25
ENERGY-SAVING TIPS	25
MAINTENANCE AND CLEANING	26
LED LIGHT SYSTEM	26
TROUBLESHOOTING GUIDE	27
AFTER-SALES SERVICE	29
ELECTRICAL CONNECTION FOR GREAT BRITAIN AND IRELAND ONLY	29

BEFORE USING THE APPLIANCE

- This appliance is intended to be used in household and similar applications such as
 - staff kitchen areas in shops, offices and other working environments;
 - farm houses and by clients in hotels, motels and other residential type environments;
 - bed and breakfast type environments;

To ensure best use of your appliance, carefully read the operating instructions which contain a description of the product and useful advice. Keep these instructions for future reference.

1. After unpacking the appliance, make sure it is not damaged and that the door closes properly. Any damage must be reported to the dealer within 24 hours of delivery of the appliance.
2. Wait at least two hours before switching the appliance on, to ensure that the refrigerant circuit is fully efficient.
3. Installation and the electrical connection must be carried out by a qualified technician according to the manufacturer's instructions and in compliance with the local safety regulations.
4. Clean the inside of the appliance before using it.

SAFEGUARDING THE ENVIRONMENT

1. Packing

The packing material is 100% recyclable and bears the recycling symbol. For disposal, comply with the local regulations. Keep the packing materials (plastic bags, polystyrene parts, etc.) out of the reach of children, as they are a potential source of danger.

2. Scrapping/Disposal

The appliance is manufactured using recyclable material.

This appliance is marked in compliance with European Directive 2002/96/EC on Waste Electrical and Electronic Equipment (WEEE). By ensuring the correct disposal of this appliance, you can help prevent potentially negative consequences for the environment and the health of persons.

The symbol  on the appliance, or on the accompanying documents, indicates that this appliance should not be treated as domestic waste but must be taken to a special collection centre for the recycling of electrical and electronic equipment. When scrapping the appliance, make it unusable by cutting off the power cable and removing the doors and shelves so that children cannot easily climb inside and become trapped.

Scrap the appliance in compliance with local regulations on waste disposal, taking it to a special collection centre; do not leave the appliance unattended even for a few days, since it is a potential source of danger for children.

For further information on the treatment, recovery and recycling of this product, contact your competent local office, the household waste collection service or the shop where you purchased the appliance.

Information:

This appliance does not contain CFCs. The refrigerant circuit contains R134a (HFC) or R600a (HC) (see the rating plate inside the appliance).

Appliances with Isobutane (R600a): isobutane is a natural gas without environmental impact, but is flammable. Therefore, make sure the refrigerant circuit pipes are not damaged.

This product may contain Fluorinated Greenhouse Gases covered by the Kyoto Protocol; the refrigerant gas is inside a hermetically sealed system.

Refrigerant gas: R134a has a Global Warming Potential of (GWP) 1300.

Declaration of conformity

- This appliance has been designed for preserving food and is manufactured in compliance with Regulation (CE) No. 1935/2004.



- This appliance has been designed, manufactured and marketed in compliance with:
 - safety objectives of the "Low Voltage" Directive 2006/95/CE (which replaces 73/23/CEE and subsequent amendments);
 - the protection requirements of Directive "EMC" 2004/108/EC.

Electrical safety of the appliance can only be guaranteed if it is correctly connected to an approved earthing system.



PRECAUTIONS AND GENERAL RECOMMENDATIONS

INSTALLATION

- The appliance must be handled and installed by two or more persons.
- Be careful not to damage the floors (e.g. parquet) when moving the appliance.
- During installation, make sure the appliance does not damage the power cable.
- Make sure the appliance is not near a heat source.
- To guarantee adequate ventilation, leave a space on both sides and above the appliance. The distance between the rear of the appliance and the wall behind the appliance should be 50mm. A reduction of this space will increase the Energy consumption of product.
- Keep the appliance ventilation openings free.
- Do not damage the appliance refrigerant circuit pipes.
- Install and level the appliance on a floor strong enough to take its weight and in a place suitable for its size and use.
- Install the appliance in a dry and well-ventilated place. The appliance is arranged for operation in places where the temperature comes within the following ranges, according to the climatic class given on the rating plate. The appliance may not work properly if it is left for a long time at a temperature outside the specified range.

Climatic Class	Amb. T. (°C)	Amb. T. (°F)
SN	From 10 to 32	From 50 to 90
N	From 16 to 32	From 61 to 90
ST	From 16 to 38	From 61 to 100
T	From 16 to 43	From 61 to 110

- Make sure the voltage specified on the rating plate corresponds to that of your home.
- Do not use single/multi adapters or extension cords.
- For the water connection, use the pipe supplied with the new appliance; do not reuse that of the previous appliance.
- Power cable modification or replacement must only be carried out by qualified personnel or by After-sales Service.
- It must be possible to disconnect the appliance from the power supply by unplugging it or by means of a mains two-pole switch installed upstream of the socket.

SAFETY

- Do not store explosive substances such as aerosol cans with a flammable propellant in this appliance.
- Do not store or use petrol, flammable liquids or gas in the vicinity of this or other electrical appliances. The fumes can cause fires or explosions.
- Do not use mechanical, electric or chemical means other than those recommended by the Manufacturer to speed up the defrost process.
- Do not use or place electrical devices inside the appliance compartments if they are not of the type expressly authorised by the Manufacturer.
- This appliance is not intended for use by persons (including children) with reduced physical, sensory or mental capabilities, or lack of experience and knowledge, unless they have been given supervision or instruction concerning use of the appliance by a person responsible for their safety.
- To avoid the risk of children becoming trapped and suffocating, do not allow them to play or hide inside the appliance.
- Do not swallow the contents (non-toxic) of the ice packs (in some models).
- Do not eat ice cubes or ice lollies immediately after taking them out of the freezer since they may cause cold burns.

USE

- Before carrying out any maintenance or cleaning operation, unplug the appliance or disconnect it from the power supply.
- All appliances equipped with an automatic ice-maker and water dispenser must be connected to a water supply that only delivers drinking water (with mains water pressure of between 0.17 and 0.81 Mpa (1.7 and 8.1 bar)). Automatic ice-makers and/or water dispensers not directly connected to the water supply must be filled with drinking water only.
- Use the refrigerator compartment only for storing fresh food and the freezer compartment only for storing frozen food, freezing fresh food and making ice cubes.
- Do not store glass containers with liquids in the freezer compartment since they may break.
- Avoid storing unwrapped food in direct contact with internal surfaces of the refrigerator or freezer compartments.

The Manufacturer declines any liability if the above advice and precautions are not respected.

Notes:

- Do not block the air outlet area (on the back wall) with food products.
- If the freezer is provided with a flap, it is possible to maximize the storage volume by removing the flap (by bending it).
- All shelves, flaps and pull-out baskets are removable.
- The internal temperatures of the appliance may be affected by the ambient temperature, frequency of door opening, as well as location of the appliance. Temperature setting should take into consideration these factors.
- Unless otherwise specified the appliance accessories are not dishwasher safe.
- The bigger distance at the backside of appliance to the wall, the higher is energy-saving.

HOW TO INCREASE FREEZER STORAGE CAPACITY

You can increase storage capacity in the freezer compartment by:

- removing the baskets / flaps (by bending it) to allow the storage of big products.
- placing the food products directly on the freezer shelves.
- removing the Twist Ice Maker (separately) or together with the docking station.

FUNCTIONS

SMART DISPLAY

This function can be used to save energy. Please follow the instructions contained in the Quick Start Guide to activate/deactivate the function.

Two seconds after activation of the Smart Display, the display goes off. To adjust the temperature or use other functions, it is necessary to activate the display by pressing any button. After about 15 seconds without performing any action, the display goes off again.

When function is deactivated the normal display is restored. The Smart Display is automatically disabled after a power failure. Remember that this function does not disconnect the appliance from the power supply, but only reduce the energy consumed by external display.

Note:

This function is available only on the model with User Interface on the door.

The declared appliance energy consumption refers to operation with the Smart Display function activated.

 **6th SENSE**
 **GREEN INTELLIGENCE**

The 6th Sense/ Green Intelligence function works to maintain the right temperature in the following cases:

- Door opened for a while

The function activates when door opening causes the internal temperature to increase to values that

do not ensure safe storage of food and remains active until optimal storage conditions have been restored.

- Fresh food stored in the freezer

The function activates when fresh food is placed in the freezer and remains active until optimal freezing conditions are reached so as to ensure the best freezing quality with the lowest power consumption.

NOTE:



Besides the quantity of food loaded into the freezer, ambient temperature and the quantity of food already inside the freezer affect the duration of the 6th Sense/ Green Intelligence function. Therefore significant duration variations are quite normal.

 **ON/STAND BY**

This function turns On/Stand-by the freezer compartments. To put the product in Stand-by, press & hold the On/Stand-by button  for 3 seconds.

When the appliance is in Stand-by, the light inside the refrigerator compartment does not work. Remember that this operation does not disconnect the appliance from the power supply. To switch the appliance On again, simply press and hold for 3 seconds the On/Stand-By button .

BLACK OUT ALARM

After a power blackout, your product is designed to automatically monitor the temperature in the freezer when electricity is resupplied. If the temperature in the freezer rises above freezing level, the Black Out indicator  turns on, the Alarm indicator  blinks and the acoustical alarm sounds when electricity is resupplied. To reset the alarm press the Stop Alarm button  just once.



In case of Black Out Alarm, the following actions are recommended:

- If the food in the freezer is unfrozen but still cold, all the food in the freezer should be eaten within the next 24 hours.
- If the food in the freezer is frozen, this indicates the food was thawed and then refrozen when electricity was re-supplied which degrades taste, quality and nutritional value and also could be unsafe. It is recommended to not consume the food but to dispose of the entire content of the freezer. The Black Out Alarm is designed to provide guidance on food quality in the freezer in the event of electricity black out. This system does not guarantee food quality or safety and consumers are advised to use their own judgment in evaluating food quality in freezer compartment.

TEMPERATURE ALARM



The acoustic alarm sounds and temperature indicator (°C) blinks. The alarm is activated when:

- The appliance is connected to the power supply after prolonged disuse.
- The freezer compartment temperature is too high.
- The quantity of foods loaded into the freezer exceeds that indicated on the rating plate.
- The freezer door has been left open for a long time.





To mute the alarm buzzer press Stop Alarm button  just once. The Alarm indicator  is automatically turned-off as soon as the freezer compartment reaches a temperature below -10°C and the temperature set indicator (°C) stop blinking and shows the chosen setting.



NOTE: The temperature alarm may even be activated following prolonged opening of the door or after fresh food products have been placed in the freezing zone; the temporary increase in temperature signaled does not affect the perfect preservation of already frozen food.

DOOR OPEN ALARM

The  Alarm icon lights up blinking and the acoustic alarm sounds. The alarm is activated when the door is left open for more than 2 minutes. To disengage the door alarm close the door, or press once  Stop Alarm button to mute the acoustic alarm.

KEY LOCK

This function prevents anyone from inadvertently changing settings or switching off the appliance. To lock the keys, press Stop Alarm button  for 3 seconds until the display shows the Key Lock indicator  and an acoustic signal confirms the function has been selected. After 3s. indicator  goes off. When activated, pressing the other buttons (except Stop Alarm button) activates an audible signal and on display flashes the Key Lock indicator . Any alarm can be deactivated when Key Lock function is active.

To unlock the keys, follow the same procedure until the display shows the Key Lock indicator  and an acoustic signal confirms the function has been disengaged. After 1s. indicator  goes off.



SHOCK FREEZE

The “Shock Freeze” compartment is specifically designed to freeze up to 2 kg of fresh food extremely quickly. The ultra-fast “Shock Freeze” function minimizes the formation of ice crystals inside the food as it freezes, thus ensuring it is of the best possible quality when defrosted prior to consumption. When the “Shock Freeze” function is not active, the compartment can be used as normal for traditional freezing or for the storage of already frozen foods.

NOTE: When the Shock Freeze function is active you may hear a humming sound. This is absolutely normal and is caused by airflow that permits optimum cold distribution inside compartment.

Activating and deactivating the “Shock Freeze” function:

1. Make sure at least 12 hours have passed since the last time the “Shock Freeze” function was activated (if at all). Do not activate the function more frequently than once every 12 hours.
2. Make sure that the “Fast Freeze” function is not active: “Shock Freeze” and “Fast Freeze” functions cannot be active together at the same time.
3. Empty the “Shock Freeze” compartment.
4. Activate the “Shock Freeze” function by briefly touching the button  on the control panel: the icon lights up and the fans on the bottom of the compartment come on, increasing the flow of cold air and accelerating the freezing process as a result.
5. Place the food to be frozen inside the compartment, a few centimeters (min. 2 cm) away from the fans on the bottom of the compartment, so that cold air can circulate.
6. To achieve maximum freezing speed, we recommend not to deactivate the “Shock Freeze” function until it is automatic deactivation, keeping closed the door.

7. The “Shock Freeze” function is automatically deactivated 4-5 hours after its activation: the indicator  switches off and the fans are deactivated.
The “Shock Freeze” function may nevertheless be switched off at any time as desired, by briefly pressing the button  on the control panel: the indicator  switches off and the fans are deactivated.

Attention:





- **Incompatibility with the “Fast Freeze” function**

To guarantee optimal performance, the “Shock Freeze” and “Fast Freeze” functions cannot be used at the same time. Therefore, if the “Fast Freeze” function has been already engaged, it has to be disengaged first to activate the “Shock Freeze” function (and vice-versa).

- **If the fans in the Shock Freeze compartment do not start working**



After the “Shock Freeze” function has been activated, it may happen that the indicator  lights up as expected, but the fans do not start working. This is normal and means that freezer defrosting is in progress. At the end of the defrosting phase (maximum duration: 1.5 hours), the fans will automatically start working and the “Shock Freeze” process will begin as normal.

- **If the indicator  does not light up.**

If, after the button  is pressed, the icon  lights up: in this case the button  has been pressed for too long. To activate the “Shock Freeze” function, briefly touch the button , without keeping it pressed for more than 1 second.

 **FAST FREEZE**

The amount of fresh food (in kg) that can be frozen in 24 hours is indicated on the appliance rating plate.

For optimum appliance performance, press for 3 seconds the Shock Freeze/Fast Freeze  button (until the Fast Freeze indicator  lights up) 24 hours before placing fresh food in the freezer (according to QUICK START GUIDE).



After placing fresh food in the freezer, 24 hours on Fast Freeze function is generally sufficient; After 50 hours the Fast Freeze function automatically deactivates.



Attention: In order to save energy, when freezing small amounts of food, the fast freeze function can be deactivated after a few hours.

- **Incompatibility with the “Shock Freeze” function**

To guarantee optimal performance, the “Shock Freeze” and “Fast Freeze” functions cannot be used at the same time. Therefore, if the “Fast Freeze” function has been already engaged, it has to be disengaged first to activate the “Shock Freeze” function (and vice-versa).

 **ECO NIGHT FUNCTION (NIGHT TIME RATE)**

The Eco Night function enables appliance energy consumption to be concentrated in the reduced rate hours (generally at night), when electricity is readily available and costs less than during the daytime (only in countries that utilise a time based multi-rate system - check energy rates with the local electricity company). To activate the function, press the button  at the reduced rate start time (depending on the specific rates plan). For example, if the reduced rate starts at 8 p.m., press the button  at that time. When the Eco Night indicator  is ON, the function is ON. Once the function is activated, the appliance automatically adapts energy consumption according to the time selected, i.e. consuming less energy during the day than at night.

IMPORTANT: To operate properly, the function must be on during the night and day. The function remains on until deactivated (or it is deactivated in case of a power failure or appliance switch-off). To deactivate the function, press the button  again. When the Eco Night indicator  is OFF, the function is OFF.

Note: The declared appliance energy consumption refers to operation with the Eco Night function deactivated.

AUTOMATIC DEFROST

This product is designed to defrost automatically according to conditions of use and ambient humidity.

STORE FOOD IN THE APPLIANCE

TIPS FOR FREEZING AND STORING FRESH FOOD

- Before freezing, wrap and seal fresh food in: aluminium foil, cling film, air and water-tight plastic bags, polythene containers with lids or freezer containers suitable for freezing fresh food.
- Food must be fresh, mature and of prime quality in order to obtain high quality frozen food.
- Fresh vegetables and fruit should preferably be frozen as soon as they are picked to maintain the full original nutritional value, consistency, colour and flavour.

Some meat, especially game, should be hung before it is frozen.

NOTE:

- Always leave hot food to cool before placing in the freezer.
- Eat fully or partially defrosted foods immediately. Do not refreeze unless the food is cooked after it has thawed. Once cooked, the thawed food can be refrozen.

Do not re-freeze defrosted food.

Using Ice Packs

Ice packs helps in keeping frozen the foodstuffs in case of power failure. For the best usage of them, place them above food stored in the top of compartment

Classification of frozen foods

Put the frozen products into the freezer and classify them. The storage date should be indicated on the packs, to allow use within expiry dates preservation.

Advice for storing frozen food

When purchasing frozen food products:

- Ensure that the packaging is not damaged (frozen food in damaged packaging may have deteriorated). If the package is swollen or has damp patches, it may not have been stored under optimal conditions and defrosting may have already begun.
- When shopping, leave frozen food purchases until last and transport the products in a thermally insulated cool bag.
- Once at home, place the frozen foods immediately in the freezer.
- If food has defrosted even partially, do not re-freeze it. Consume within 24 hours.
- Avoid, or reduce temperature variations to the minimum. Respect the best-before date on the package.
- Always observe the storage information on the package.

Important:

The table alongside shows the recommended maximum storage time for frozen fresh foods.

Declared performance refers to appliance operation without ice packs, with the exception of the rising time.

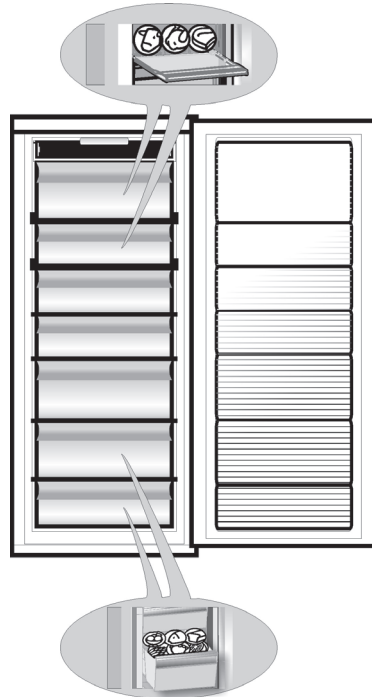

MONTHS	FOOD
1-3	
4-7	
8-12	

TWIST ICE MAKER*

HOW TO MAKE ICE CUBES

You can remove the complete Twist Ice Maker (press and hold (1) the lever on the left and push it (2) towards you) or you can just remove the ice cube tray by pulling it (3) towards you.

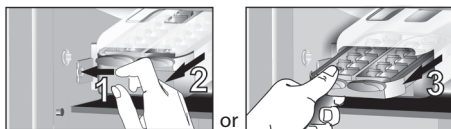

Fill the tray with potable water (maximum level = 2/3 of the overall capacity).

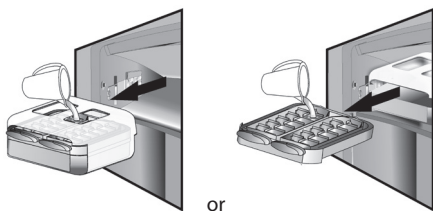

Place again the Twist Ice Maker in its seat, or reinsert the ice cube tray within the Twist Ice Maker. Take care not to spill water.



Wait until the ice cubes are formed (it is recommended to wait for about 4 hours, with the Fast Freeze option active).

NOTE: Twist Ice Maker is removable. It can be placed in horizontal position anywhere in the freezer compartment or taken out of the appliance when ice-making is not required.

HOW TO TAKE ICE CUBES

1. Make sure that the storage bin is in place under the ice tray. If not, slide into place.
2. Twist one of levers firmly in the clockwise direction until the tray twists slightly. The ice cubes fall into the storage bin.



3. Repeat Step 2 for the other half of the tray, if necessary. You can make ice cubes (see the chapter "HOW TO MAKE ICE CUBES") and store them in the storage bin and pull it towards you.
4. To get ice, slightly lift up the storage bin and pull it towards you.

NOTE: if you prefer, you can remove the entire Twist Ice Maker from the appliance, to take the ice cubes wherever is convenient for you (for example: directly on the table).

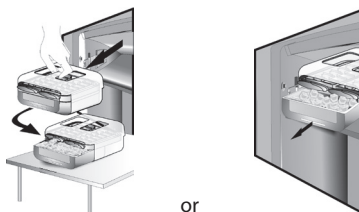

* available on selected models only.

RECOMANDATION IN CASE OF NO USE OF THE APPLIANCE

Short vacation

There is no need to disconnect the appliance from the power supply if you will be away for less than three weeks. Use up perishable food, freeze other food.

Long vacation

Remove all the food if you are going away for three weeks or more.

1. Empty the ice bucket.

Fix some wooden or plastic wedges to the upper part of both doors with adhesive tape and leave the doors open enough for air to circulate inside both compartments. This will prevent odour and mould from setting in.

Moving

1. Take out all internal parts.
2. Wrap them well, and fix them together with adhesive tape so that they do not bang together or get lost.
3. Screw the adjustable feet so that they do not touch the support surface.
4. Close and fix both doors with adhesive tape and, again using adhesive tape, fix the power cable to the appliance.

Power failure

In the event of a power failure, call the local office of your electricity supply company and ask how long it is going to last.

Note: Bear in mind that a full appliance will stay cold longer than a partially filled one.

If ice crystals are still visible on the food, it may be frozen again, although flavour and aroma may be affected.

If food is found to be in a poor condition, it is best to throw it away.

For power failures lasting up to 24 hours.

1. Keep both doors of the appliance closed. This will allow the stored food to stay cold as long as possible.

For power failures lasting more than 24 hours.

1. Empty the freezer compartment and arrange the food in a portable freezer. If this type of freezer is not available and, likewise, no artificial ice packs are available, try to use up the food, which is more easily perishable.
2. Empty the ice bucket.

ENERGY-SAVING TIPS

- Install the appliance in a dry, well ventilated room far away from any heat source (e.g. radiator, cooker, etc.) and in a place not exposed directly to the sun. If required, use an insulating plate.
- To guarantee adequate ventilation, leave a space on both sides and above the appliance. The distance between the rear of the appliance and the wall behind the appliance should be 50mm. A reduction of this space will increase the Energy consumption of product.
- Insufficient ventilation on back of the product increases energy consumption and decreases cooling efficiency.
- The internal temperatures of the appliance may be affected by the ambient temperature, frequency of door opening, as well as location of the appliance. Temperature setting should take into consideration these factors.
- Allow warm food and drinks to cool down before placing in the appliance.
- Do not obstruct the fan with food items.
- After placing the food check if the door of compartments closes properly, especially the freezer door.
- Reduce to a minimum door opening.
- When thawing frozen food, place them in the refrigerator. The low temperature of the frozen products cools the food in the refrigerator.
- For appliances with special compartments (Fresh Food Compartment, Zero Degrees Box, ...) they can be removed when not in use.
- Positioning of the shelves in the refrigerator has no impact on the efficient usage of energy. Food should be placed on the shelves in such way to ensure proper air circulation (food should not touch each other and distance between food and rear wall should be kept).
- You can increase the storage capacity of frozen food by removing the flap and / or basket (according to the Product Sheet), maintaining the same energy consumption.
- The condenser (the coil placed in the rear of the appliance) should be cleaned regularly.
- Damaged or leaky gasket must be replaced as soon as possible.

MAINTENANCE AND CLEANING

Before any cleaning or maintenance operation, unplug the appliance from the mains or disconnect the electrical power supply.

Periodically clean the appliance with a cloth and a solution of lukewarm water and neutral detergent specifically for refrigerator interiors. Never use detergents or abrasives. Never clean refrigerator parts with flammable fluids. The fumes can create a fire hazard or explosion. Clean the outside of the appliance and the door seal with a damp cloth and dry with a soft cloth.

Do not use steam cleaners.

Clean the condenser (back the appliance) using a vacuum cleaner, proceeding as follows: remove the front plinth and proceed to clean the condenser.

Important:

- The buttons and control panel display must not be cleaned with alcohol or alcohol-derived substances, but with a dry cloth.
- The refrigeration system pipes are located near the defrost pan and can become hot. Periodically clean them with a vacuum cleaner.
- To remove or insert the glass shelf, move up the front part of the shelf to pass the stopper.

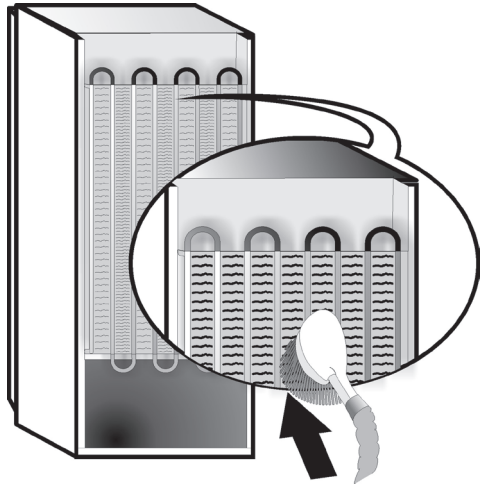

LED LIGHT SYSTEM*

The light system inside the freezer compartment uses LEDs light, allowing a better lightning as well as very low energy consumption. If the LED light system does not work, please contact the Service to replace it.

*Available on selected models

TROUBLESHOOTING GUIDE

Before contacting After-sales Service...



Performance problems often result from little things you can find and fix yourself without tools of any kind.

<p>Noises coming from your appliances are normal since it has a number of fans and engines to regulate performances that switch on and off automatically.</p> <p>Some of the functional noises can be reduced through:</p> <ul style="list-style-type: none"> - Levelling the appliance and installing it on an even surface. - Separating and avoiding contact between the appliance and furniture. - Checking if the internal components are correctly placed. - Checking if bottles and containers are not in contact with each other. 	<p>Some of the functional noises you might hear:</p> <p>A hissing sound when switching on the appliance for the first time or after a long pause.</p> <p>A gurgling sound when refrigerant fluid enters into the pipes.</p> <p>Buzzing sound when water valve or fan start working.</p> <p>A cracking sound when compressor starts or when ready ice drops into ice box abrupt clicks when compressor switches on and off.</p>
<p>The appliance is not working:</p>	<ul style="list-style-type: none"> • Is the power cable plugged into a live socket with the proper voltage? • Have you checked the protection devices and fuses of the electrical system in your home?
<p>If there is water in the defrost pan:</p>	<ul style="list-style-type: none"> • This is normal in hot, damp weather. The pan can even be half full. Make sure the appliance is level so that the water does not overflow.
<p>If the edges of the appliance cabinet, which come in contact with the door seal, are warm to the touch:</p>	<ul style="list-style-type: none"> • This is normal in hot weather and when the compressor is running.
<p>If the light does not work:</p>	<ul style="list-style-type: none"> • Have you checked the protection devices and fuses of the electrical system in your home? • Is the power cable plugged into a live socket with the proper voltage? • Has the light bulb burnt out?
<p>If the motor seems to run too much:</p>	<ul style="list-style-type: none"> • Is the condenser (back the appliance) free of dust and fluff? • Are the door properly closed? • Are the door seals properly fitted? • On hot days or if the room is warm, the motor naturally runs longer. • If the appliance door has been left open for a while or if large amounts of food have been stored, the motor will run longer in order to cool down the interior of the appliance. • Motor running time depends on different things: number of door openings, amount of food stored, temperature of the room, setting of the temperature controls.

If the appliance temperature is too high:	<ul style="list-style-type: none"> • Are the appliance controls correctly set? • Has a large amount of food been added to the appliance? • Check that the door is not opened too often. • Check that the door close properly. • Make sure that air flow vents inside the compartment are not blocked, as this prevents the circulation of cold air.
If there is moisture build-up:	<ul style="list-style-type: none"> • Make sure that air flow vents inside the compartment are not blocked, as this prevents the circulation of air. • Make sure that the food is properly packaged. Dry any dampness on food containers before placing them in the appliance. • Check that the doors are not opened too often. When the door is opened, humidity from the room air enters the appliance. The more often the door is opened, the faster humidity builds up, especially when the room itself is very humid. • If the room is very humid, it is normal for moisture to build up inside the refrigerator.
If the doors do not open and close properly:	<ul style="list-style-type: none"> • Check that food packages are not blocking the door. • Check that the internal parts or automatic ice maker are not out of position. • Check that the door seals are not dirty or sticky. • Ensure the appliance is level.

Operations Alarms

In the event of operation alarms, they will also be displayed in the digits LEDs, (e.g. Failure1, Failure 2, etc...) call After-sales Service and specify the alarm code. The acoustic alarm sounds, the Alarm icon lights up and the F letter on the digit display blinks according to failure code described below:

Failure code	Visualization	
Error 2	F letter blink on/off at 0,5 sec. Blinks ON 2 times then remain off for 5 seconds. Pattern repeats.	 x2
Error 3	F letter blink on/off at 0,5 sec. Blinks ON 3 times then remain off for 5 seconds. Pattern repeats.	 x3
Error 6	F letter blink on/off at 0,5 sec. Blinks ON 6 times then remain off for 5 seconds. Pattern repeats.	 x6

AFTER-SALES SERVICE

Before contacting After-Sales Service:

Switch the appliance on again to see if the problem has been solved. If it has not, disconnect the appliance from the power supply and wait for about an hour before switching on again.

If, after performing the checks described in the Troubleshooting Guide and switching the appliance on again, your appliance still does not work properly, contact the After-sales Service, explain the problem.

Specify:

- the model and appliance serial number (stated on the rating plate),
- the nature of the problem,

- the Service number (the number after the word SERVICE on the data plate on the inside of the appliance),
- your full address,
- your telephone number and area code.



Note:

The direction of door opening can be changed. If this operation is performed by After-sales Service it is not covered by the warranty.

ELECTRICAL CONNECTION FOR GREAT BRITAIN AND IRELAND ONLY

Warning - this appliance must be earthed

Fuse replacement

If the mains lead of this appliance is fitted with a BS 1363A 13amp fused plug, to change a fuse in this type of plug use an A.S.T.A. approved fuse to BS 1362 type and proceed as follows:

1. Remove the fuse cover (A) and fuse (B).
2. Fit replacement 13A fuse into fuse cover.
3. Refit both into plug.

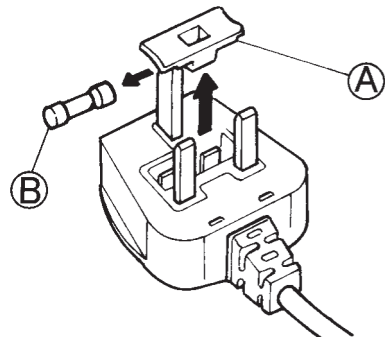

Important:

The fuse cover must be refitted when changing a fuse and if the fuse cover is lost the plug must not be used until a correct replacement is fitted.

Correct replacement are identified by the colour insert or the colour embossed in words on the base of the plug.

Replacement fuse covers are available from your local electrical store.

For the Republic of Ireland only

The information given in respect of Great Britain will frequently apply, but a third type of plug and socket is also used, the 2-pin, side earth type.

Socket outlet / plug (valid for both countries)

If the fitted plug is not suitable for your socket outlet, please contact After-sales Service for further instruction. Please do not attempt to change plug yourself. This procedure needs to be carried out by a qualified technician in compliance with the manufactures instructions and current standard safety regulations.

DIRECTIVES D'UTILISATION

AVANT D'UTILISER L'APPAREIL	31
PROTECTION DE L'ENVIRONNEMENT	31
PRÉCAUTIONS ET CONSEILS D'ORDRE GÉNÉRAL	32
COMMENT AUGMENTER LA CAPACITÉ DE STOCKAGE DU CONGÉLATEUR	33
FONCTIONS	33
RANGEMENT DES ALIMENTS DANS L'APPAREIL	36
MACHINE À GLAÇONS À TORSION* « TWIST ICE MAKER* »	37
CONSEILS SI L'APPAREIL N'EST PAS UTILISÉ	38
SUGGESTIONS POUR LA RÉALISATION D'ÉCONOMIES D'ÉNERGIE	38
NETTOYAGE ET ENTRETIEN	39
SYSTÈME D'ÉCLAIRAGE À LED	39
GUIDE DE DÉPANNAGE	40
SERVICE APRÈS-VENTE	42
BRANCHEMENT ÉLECTRIQUE POUR LA GRANDE-BRETAGNE ET L'IRLANDE UNIQUEMENT	42

AVANT D'UTILISER L'APPAREIL

- Cet appareil est destiné à un usage domestique, ainsi que dans les environnements suivants
 - cuisines pour le personnel dans les magasins, bureaux et autres lieux de travail ;
 - maisons de ferme et par les clients dans les hôtels, motels et autres environnements résidentiels ;
 - chambres d'hôte ;

Pour garantir une utilisation optimale de votre appareil, veuillez lire attentivement les directives de fonctionnement, qui contiennent une description de l'appareil et des conseils utiles. Conservez ces directives pour toute consultation ultérieure.

1. Après avoir déballé l'appareil, assurez-vous qu'il n'est pas endommagé et que la porte ferme correctement. Tout dommage doit être signalé au revendeur dans un délai de 24 heures après la livraison de l'appareil.
2. Attendez au moins deux heures avant d'allumer l'appareil pour vous assurer que le circuit réfrigérant est totalement efficace.
3. Les opérations d'installation et de branchement électrique sont du ressort exclusif d'un technicien spécialisé. Celui-ci est tenu de respecter les instructions du fabricant et les normes locales en vigueur en matière de sécurité.
4. Nettoyez l'intérieur de l'appareil avant de l'utiliser.

PROTECTION DE L'ENVIRONNEMENT

1. Emballage

L'emballage est recyclable à 100 % et porte le symbole du recyclage. Pour la mise au rebut, conformez-vous aux réglementations locales. Les matériaux d'emballage (sacs en plastique, éléments en polystyrène, etc.) doivent être tenus hors de la portée des enfants car ils constituent une source potentielle de danger.

2. Mise au rebut/Élimination

Cet appareil a été fabriqué avec des matériaux recyclables. Cet appareil est certifié conformément à la Directive européenne 2002/96/CE relative aux déchets d'équipements électriques et électroniques (DEEE). En s'assurant que l'appareil est mis au rebut correctement, vous pouvez aider à prévenir d'éventuelles conséquences négatives sur l'environnement et la santé humaine.

Le symbole  figurant sur l'appareil ou sur la documentation qui l'accompagne indique que cet appareil ne doit pas être traité comme un déchet ménager, mais doit être remis à un centre de collecte spécialisé dans le recyclage des appareils électriques et électroniques.

Lors de la mise au rebut de l'appareil, rendez-le inutilisable en sectionnant le câble d'alimentation et en enlevant les portes et les étagères de sorte que les enfants ne puissent pas y grimper facilement et se retrouver enfermés à l'intérieur.

Éliminez l'appareil conformément à la réglementation locale en vigueur en matière d'élimination des déchets en le remettant à un centre de collecte spécial; ne laissez pas l'appareil sans surveillance, ne serait-ce que pour quelques jours, car il représente un risque de danger potentiel pour les enfants.

Pour de plus amples informations sur le traitement, la récupération et le recyclage de ce produit, contactez le service municipal compétent, le service de collecte des déchets ménagers, ou le magasin où vous avez acheté le produit.

Information :

Cet appareil ne contient pas de chlorofluorocarbones. Le circuit réfrigérant contient du R134a (HFC) ou du R600a (HC) (voir l'étiquette signalétique à l'intérieur de l'appareil). Appareils avec Isobutane (R600a) : l'isobutane est un gaz naturel qui n'est pas nuisible à l'environnement, mais il est inflammable. Par conséquent, assurez-vous que les tuyaux du circuit réfrigérant ne sont pas endommagés.

Ce produit peut contenir des gaz à effet de serre fluorés mentionnés dans le Protocole de Kyoto; le gaz réfrigérant se trouve dans un système hermétiquement fermé.

Gaz réfrigérant : le R134a a un potentiel de réchauffement global (PRG) de 1300.

Déclaration de conformité

- Cet appareil a été conçu pour la conservation des aliments et est fabriqué conformément à la Réglementation (CE) N° 1935/2004.



- Cet appareil a été conçu, fabriqué et commercialisé conformément aux :
 - objectifs de sécurité de la Directive « Basse tension » 2006/95/CE (en remplacement de la Directive 73/23/CEE et modifications ultérieures) ;
 - normes de protection de la directive « CEM » 2004/108/CE.

La sécurité électrique de l'appareil peut uniquement être garantie si celui-ci est correctement branché à une installation de mise à la terre agréée.



PRÉCAUTIONS ET CONSEILS D'ORDRE GÉNÉRAL

INSTALLATION

- L'appareil doit être manipulé et installé par deux personnes ou plus.
- Prenez garde à ne pas endommager les planchers (p. ex., les parquets) lorsque vous déplacez l'appareil.
- Pendant l'installation, assurez-vous que l'appareil n'endommage pas le câble d'alimentation.
- Assurez-vous que l'appareil ne se trouve pas à proximité d'une source de chaleur.
- Afin d'obtenir une aération adéquate, laissez un espace des deux côtés et au-dessus de l'appareil. La distance entre l'arrière de l'appareil et le mur derrière l'appareil doit être de 50 mm. Une réduction de l'espace recommandé entraîne une augmentation de la consommation d'énergie.
- Veillez à ne jamais obstruer les orifices de ventilation de l'appareil.
- N'endommagez pas les tuyaux de réfrigération de l'appareil.
- Installez et nivelez l'appareil sur un sol suffisamment résistant pour supporter son poids et dans un endroit adapté à sa taille et à son utilisation.
- Installez l'appareil dans un lieu sec et bien ventilé. L'appareil est réglé pour fonctionner dans la plage de température suivante, en fonction de la classe climatique indiquée sur la plaque signalétique. L'appareil risque de ne pas fonctionner correctement s'il reste pendant une longue période à une température supérieure ou inférieure à la plage prévue.

Classe climatique	T. amb. (°C)	T. amb. (°F)
SN	De 10 à 32	De 50 à 90
N	De 16 à 32	De 61 à 90
ST	De 16 à 38	De 61 à 100
T	De 16 à 43	De 61 à 110

- Assurez-vous que la tension indiquée sur la plaque signalétique correspond à la tension d'alimentation de votre résidence.
- N'utilisez ni rallonge ni adaptateur simple/multiple.
- Pour le raccordement à l'eau, utilisez le tuyau fourni avec le nouvel appareil; ne réutilisez pas celui de l'ancien appareil.
- La modification et le remplacement du câble d'alimentation doivent être réalisés par un technicien qualifié ou notre service après-vente.
- Il doit être possible de déconnecter l'appareil de l'alimentation électrique en le débranchant de la prise ou pas l'entremise d'un interrupteur bipolaire installé en amont de la prise.

RECOMMANDATIONS DE SÉCURITÉ

- Ne stockez pas de substances explosives comme des bombes aérosols avec gaz propulseur dans cet

appareil.

- N'entrez pas ou n'utilisez pas d'essence, de liquides ou de gaz inflammables à proximité de cet appareil ou de tout autre appareil électrique. Les émanations peuvent provoquer un incendie ou des explosions.
- N'utilisez pas de dispositifs mécaniques, électriques ou chimiques autres de ceux préconisés par le fabricant pour accélérer le processus de dégivrage.
- N'utilisez pas ou n'introduisez pas dans les compartiments de l'appareil des dispositifs électriques non expressément autorisés par le fabricant.
- Cet appareil ne doit pas être utilisé par des personnes (incluant les enfants) qui présentes des capacités physiques, sensorielles ou mentales réduites, ou ne possédant ni l'expérience ni les connaissances requises, à moins d'être supervisés, ou qu' une personne responsable leur a expliqué l'utilisation sécuritaire de l'appareil.
- Pour éviter tout risque que les enfants ne se retrouvent coincés à l'intérieur de l'appareil et ne s'asphyxient, ne les laissez pas jouer ou se cacher à l'intérieur de l'appareil.
- N'avez pas le contenu (non toxique) des sacs de glace (dans certains modèles).
- Ne consommez pas de glaçons ni de sucettes glacées immédiatement après les avoir sortis du congélateur, car le froid risque de provoquer des brûlures.

UTILISATION

- Avant d'effectuer les opérations d'entretien ou de nettoyage, débranchez l'appareil ou coupez l'alimentation électrique.
- Tous les appareils équipés de distributeurs automatiques de glaçons et d'eau doivent être raccordés à une arrivée d'eau potable uniquement (avec une pression réseau comprise entre 0,17 et 0,81 Mpa (1,7 et 8,1 bar)). Les machines à glaçons automatiques et/ou les distributeurs d'eau non directement raccordés à l'arrivée d'eau doivent être remplis uniquement avec de l'eau potable.
- Utilisez le compartiment réfrigérateur uniquement pour conserver des aliments frais et le compartiment congélateur uniquement pour conserver des aliments surgelés, congeler des aliments frais, et faire des glaçons.
- Ne placez pas de récipients en verre avec des liquides dans le compartiment congélateur, car ils peuvent se briser.
- Évitez de placer des aliments non emballés en contact direct avec les surfaces internes des compartiments réfrigérateur ou congélateur.

Le fabricant décline toute responsabilité en cas de non-respect des conseils et précautions mentionnés ci-dessus.

Remarques :

- N'obstruez pas la zone de sortie d'air (sur la paroi arrière) avec des produits alimentaires.
- Si le congélateur est doté d'un rabat, le volume de stockage peut être optimisé en enlevant le rabat (en le refermant).
- Toutes les tablettes, les rabats, et les paniers coulissants sont amovibles.
- La température intérieure de l'appareil est affectée par la température ambiante, la fréquence d'ouverture des portes, et l'endroit où l'appareil est installé. Le réglage de la température doit toujours prendre ces facteurs en compte.
- À moins d'indication contraire, les accessoires de l'appareil ne peuvent pas être lavés au lave-vaisselle.
- Plus la distance entre l'arrière de l'appareil et le mur est grande, plus les économies d'énergie sont importantes.

COMMENT AUGMENTER LA CAPACITÉ DE STOCKAGE DU CONGÉLATEUR

Pour augmenter la capacité de stockage dans le compartiment congélateur, vous pouvez :

- retirer les bacs / rabats (et les refermant) afin de permettre le stockage de produits volumineux.
- placer les produits alimentaires directement sur les clayettes du congélateur.
- enlever la machine à glaçons à torsion « Twist Ice Maker » uniquement ou avec la station d'accueil.

FONCTIONS

ÉCRAN INTELLIGENT

Cette fonction peut être utilisée pour réaliser des économies d'énergie. Suivez les instructions du Guide de démarrage pour activer/désactiver cette fonction. L'affichage s'éteint deux secondes après l'activation de la fonction Écran intelligent. Pour régler la température ou utiliser d'autres fonctions, il est nécessaire d'activer l'affichage en appuyant sur une touche quelconque. Si aucune opération n'est exécutée pendant environ 15 secondes, l'affichage est à nouveau désactivé. Dès que cette fonction est désactivée, l'affichage normal est rétabli. La fonction Écran intelligent est automatiquement désactivée après une panne de courant. N'oubliez pas que cette fonction ne coupe pas l'alimentation électrique au niveau de l'appareil, mais réduit uniquement l'énergie consommée par l'affichage externe.

Remarque :

Cette fonction est disponible uniquement sur le modèle dont la porte est dotée d'une interface utilisateur. la consommation d'énergie déclarée fait référence au fonctionnement de l'appareil lorsque la fonction Écran intelligent est activée.

6th SENSE

INTELLIGENCE VERTE

La fonction 6th Sense/Intelligence verte permet de maintenir la bonne température dans les cas suivants :

Porte ouverte pour un certain temps

Cette fonction s'active lorsque l'ouverture de la porte

provoque une augmentation de la température ne permettant pas d'assurer la bonne conservation des aliments; elle reste activée jusqu'à ce que la température optimale de conservation soit rétablie.

Aliments frais placés dans le congélateur

Cette fonction s'active lorsque vous placez des aliments frais dans le congélateur. Elle reste active jusqu'à ce que les conditions optimales de congélation soient rétablies de façon à assurer la meilleure qualité de congélation possible tout en réduisant la consommation électrique.

REMARQUE :



la durée d'activation de la fonction 6th Sense/Intelligence verte ne dépend pas seulement de la quantité d'aliments stockés, mais également de la température ambiante et de la quantité d'aliments déjà présents dans le congélateur. Il est donc normal que la durée d'activation de cette fonction varie.

MARCHE/VEILLE

Cette fonction permet de mettre les compartiments du congélateur en mode Marche/Veille. Pour mettre l'appareil en mode Veille, appuyez sur la touche Marche/Veille  pendant 3 secondes. Lorsque l'appareil est en mode Veille, l'éclairage intérieur du compartiment réfrigérateur ne fonctionne pas. Il est bon de rappeler que cette opération ne coupe pas l'alimentation électrique au niveau de l'appareil. Pour remettre l'appareil en marche, simplement appuyer sur la touche Marche/Veille

pendant 3 secondes .

ALARME INTERRUPTION DE COURANT

En cas de coupure de courant, votre appareil contrôle automatiquement la température dans le congélateur jusqu'à ce que le courant soit rétabli. Si la température à l'intérieur du congélateur passe au dessus de la température de congélation, le voyant Coupure de courant  s'illumine, le voyant d'alarme  clignote et l'alarme sonore se déclenche lorsque le courant est rétabli. Pour réinitialiser l'alarme, appuyez sur la touche Arrêt d'alarme  une seule fois.



Dans le cas d'une alarme de coupure de courant, nous vous recommandons de prendre les mesures suivantes :

- Si les aliments dans le congélateur sont décongelés mais encore froids, consommez-les dans un délai de 24 heures.
- Si les aliments dans le congélateur sont congelés, ceci indique que les aliments se sont décongelés puis ont été recongelés au rétablissement de l'alimentation électrique, ce qui nuit à leur saveur, à leur qualité et à leur valeur nutritive, et peut même s'avérer nocif pour la santé. Par conséquent, il est conseillé de jeter tout le contenu du congélateur. L'alarme de Coupure de courant donne une indication sur la qualité des aliments dans le congélateur dans le cas d'une coupure d'électricité. Ce système ne garantit ni la qualité ni la sécurité des aliments, et les consommateurs doivent juger d'eux-mêmes de la qualité des denrées dans le compartiment congélateur.

ALARME DE TEMPÉRATURE

L'alarme sonore se déclenche et le voyant de température (°C) clignote. L'alarme se déclenche dans les cas suivants :

- L'appareil est rebranché à une source électrique après une période prolongée sans être utilisé.
- La température du compartiment congélateur est trop élevée.
- La quantité d'aliments placée dans le congélateur dépasse celle indiquée sur la plaque signalétique.
- La porte du compartiment congélateur est restée ouverte trop longtemps.

Pour désactiver l'alarme sonore, appuyez une seule fois sur la touche Arrêt d'alarme . Le voyant Alarme  s'éteint automatiquement dès que le compartiment congélateur atteint une température inférieure à -10 °C et que le voyant de réglage de la température cesse de clignoter et affiche le réglage sélectionné.





REMARQUE : L'alarme de la température peut aussi être activée lorsque la porte reste ouverte trop longtemps ou après avoir placé des aliments frais dans la zone de congélation; l'augmentation temporaire de la température signalée n'affecte pas la parfaite conservation des aliments déjà congelés.



ALARME DE PORTE OUVERTE

Le voyant Alarme  clignote et le signal sonore se

déclenche. L'alarme se déclenche si la porte reste ouverte pendant plus de 2 minutes. Pour désactiver l'alarme de la porte, fermez la porte ou appuyez une fois sur la touche Arrêt d'alarme  pour éteindre le signal sonore.

VERROUILLAGE DES TOUCHES

L'activation de cette fonction empêche toute modification inopinée des valeurs programmées ou toute extinction accidentelle de l'appareil. Pour verrouiller les touches, appuyez sur la touche Alarme  pendant 3 secondes jusqu'à ce que le voyant Touches verrouillées  soit visible sur l'écran et que le signal sonore confirme que la fonction a été sélectionnée. Le voyant  s'éteint au bout de 3 secondes. Lorsqu'elle est activée, appuyer sur les autres touches (excepté pour la touche Arrêt d'alarme) déclenche un signal sonore et le voyant Touches verrouillées  clignote sur l'écran. Toutes les alarmes peuvent être désactivées lorsque la fonction Verrouillage est active.

Pour déverrouiller les touches, suivez la même procédure jusqu'à ce que l'écran affiche le voyant Touches verrouillée  et que le signal sonore confirme que la fonction a été désactivée. Le voyant  s'éteint au bout d'une seconde.

CONGÉLATION TRÈS RAPIDE



Le compartiment « Congélation très rapide » permet de congeler très rapidement jusqu'à 2 kg d'aliments frais. La fonction de congélation ultra-rapide « Congélation très rapide » minimise la formation de cristaux de glace à l'intérieur des aliments, ce qui permet de conserver la qualité optimale des aliments décongelés avant leur consommation. Si vous n'activez pas la fonction « Congélation très rapide », vous pouvez utiliser ce compartiment pour une congélation traditionnelle ou pour y stocker des aliments déjà congelés.

REMARQUE : lorsque la fonction Congélation très rapide est activée, il est possible que vous entendiez un ronflement. Ce bruit est tout à normal ; il provient du flux d'air qui permet une distribution optimale du froid dans le compartiment.

Activation et désactivation de la fonction « Congélation très rapide » :

1. Si vous avez préalablement utilisé la fonction « Congélation très rapide », attendez au moins 12 heures avant de l'activer de nouveau. Activez cette fonction pas plus d'une fois toutes les 12 heures.
2. Vérifiez que la fonction « Congélation rapide » n'est pas activée : il est impossible d'activer simultanément les fonctions « Congélation très rapide » et « Congélation rapide ».
3. Videz le compartiment « Congélation très rapide ».
4. Activez la fonction « Congélation très rapide » en appuyant brièvement sur la touche  du bandeau de commande : l'icône correspondante s'allume

et les ventilateurs situés dans la partie inférieure du compartiment se déclenchent pour augmenter le flux d'air froid et accélérer le processus de congélation.

5. Introduisez les aliments à congeler dans le compartiment, en veillant à les placer à quelques centimètres (2 cm minimum) des ventilateurs se trouvant dans la partie inférieure du compartiment, de façon à permettre la circulation de l'air.
6. Pour permettre une vitesse de congélation maximale, nous conseillons de maintenir la fonction « Congélation très rapide » activée jusqu'à sa désactivation automatique, en veillant à ce que la porte reste fermée.
7. La fonction « Congélation très rapide » est automatiquement désactivée 4 à 5 heures après son activation : le voyant  s'éteint et les ventilateurs s'arrêtent. Il est toutefois possible de désactiver à tout moment la fonction « Congélation très rapide » en appuyant brièvement sur la touche  du bandeau de commande : le voyant  s'éteint et les ventilateurs s'arrêtent.

Important :

- **Incompatibilité avec la fonction « Congélation rapide »**



Pour garantir des performances optimales, il est impossible d'utiliser simultanément les fonctions « Congélation très rapide » et « Congélation rapide ». Par conséquent, si vous avez déjà activé la fonction « Congélation rapide », vous devez la désactiver avant d'utiliser la fonction « Congélation très rapide » (et vice versa).

- **Si les ventilateurs du compartiment Congélation très rapide ne fonctionnent pas** Après l'activation de la fonction « Congélation très rapide », il peut arriver que le voyant  s'allume comme prévu, mais que les ventilateurs ne se mettent pas en marche. Ceci est normal et signifie que le congélateur est en cours de dégivrage. Au terme du dégivrage (durée maximale : 1,5 heure), les ventilateurs se mettent automatiquement en marche et le processus « Congélation très rapide » démarre normalement.
- **Si le voyant  ne s'allume pas.** Si l'icône  s'allume après avoir appuyé sur la touche  : vous avez appuyé trop longtemps sur la touche . Pour activer la fonction « Congélation très rapide », appuyez brièvement sur la touche  en veillant à ne pas la maintenir enfoncée plus d'une seconde.

CONGÉLATION RAPIDE

La quantité d'aliments frais (en kg) pouvant être congelés en 24 heures est indiquée sur l'étiquette signalétique de l'appareil.

Pour garantir le fonctionnement optimal de l'appareil, appuyez sur la touche Congélation très rapide/

Congélation rapide  pendant 3 secondes (jusqu'à ce que le voyant de Congélation rapide  s'allume) 24 heures avant de placer des aliments frais dans le congélateur (conformément aux instructions du Guide de démarrage rapide).

En général, après avoir placé des aliments frais dans le congélateur, 24 heures avec la fonction Congélation rapide suffisent; La fonction Congélation rapide se désactive automatiquement au bout de 50 heures.



Important : Pour économiser de l'énergie, il est possible de désactiver la fonction Congélation rapide au bout de quelques heures lors de la congélation de petites quantités d'aliments.

- **Incompatibilité avec la fonction « Congélation très rapide »**

Pour garantir des performances optimales, les fonctions « Congélation très rapide » et « Congélation rapide » ne peuvent pas être utilisées en même temps. Par conséquent, si vous avez déjà activé la fonction « Congélation rapide », vous devez la désactiver avant d'utiliser la fonction « Congélation très rapide » (et vice versa).

FONCTION ÉCO NUIT (TARIF DE NUIT)

La fonction Éco Nuit permet de reporter la consommation d'énergie aux heures où le prix de l'électricité est moins élevé (généralement la nuit), c'est-à-dire lorsque le volume de consommation diminue (uniquement dans les pays qui utilisent un système de tarification horaire ; renseignez-vous auprès de votre compagnie électrique). Pour activer cette fonction, appuyez sur la touche  à l'heure où commence le tarif réduit (selon tarification). Par exemple, si le tarif réduit est applicable dès 20 h, appuyez sur la touche  à cette heure-là. La fonction est activée lorsque le voyant Éco Nuit  est allumé. Une fois cette fonction activée, l'appareil adapte automatiquement la consommation d'énergie en fonction de l'heure sélectionnée, c'est-à-dire qu'il consomme moins d'énergie durant le jour que pendant la nuit.

REMARQUE IMPORTANTE : pour fonctionner correctement, cette fonction doit être activée jour et nuit. Elle reste activée tant que vous ne la désactivez pas (elle est automatiquement désactivée en cas de coupure de courant ou de débranchement de l'appareil). Pour désactiver la fonction, appuyez de nouveau sur la touche . Lorsque le voyant Éco Nuit  est éteint, la fonction est désactivée.

Remarque : la consommation d'énergie déclarée fait référence au fonctionnement de l'appareil lorsque la fonction Éco Nuit est activée.

DÉGIVRAGE AUTOMATIQUE

Cet appareil se dégivre automatiquement en fonction des conditions d'utilisation et du taux d'humidité ambiante.

RANGEMENT DES ALIMENTS DANS L'APPAREIL

CONSEILS POUR LA CONGÉLATION ET LA CONSERVATION D'ALIMENTS FRAIS

- Avant la congélation, emballez et scellez les aliments frais dans : du papier aluminium, du film étirable, des sacs sous vide, des récipients en polyéthylène avec couvercle ou des récipients de congélation adaptés à la congélation d'aliments frais.
- Les aliments doivent être frais, à maturité, et de bonne qualité pour obtenir des aliments congelés de haute qualité.
- Il est préférable de congeler les fruits et légumes frais immédiatement après leur cueillette afin de préserver leur valeur nutritive, leur consistance, leur couleur, et leur saveur.

Certaines viandes, notamment le gibier, doivent être suspendues avant d'être congelées.

REMARQUE :

- Il est indispensable de laisser refroidir les aliments chauds avant de les placer dans le congélateur.
- Consommez immédiatement les aliments décongelés ou partiellement décongelés. Ne recongelez pas un aliment déjà congelé à moins que vous ne l'ayez préalablement cuisiné. Une fois cuisiné, vous pouvez le recongeler.

Ne pas recongeler des aliments décongelés.

Utilisation de blocs réfrigérants

Les poches de glace permettent de conserver les aliments congelés en cas de coupure de courant. Pour une utilisation optimale, placez les au-dessus des aliments se trouvant dans le compartiment supérieur

Classification des produits surgelés

Mettez les produits surgelés dans le congélateur et classez-les par catégorie. Il est conseillé d'indiquer la date limite de conservation sur l'emballage afin d'assurer le respect des dates de péremption des aliments.

Conseil concernant le stockage de produits surgelés

Lorsque vous achetez des produits surgelés :

- Assurez-vous que l'emballage n'est pas endommagé (les produits surgelés dans un emballage endommagé peuvent se détériorer). Si l'emballage est gonflé ou présente des taches humides, il se peut que le produit n'ait pas été conservé dans des conditions optimales et que la décongélation ait déjà commencé.
- Lorsque vous faites vos courses, achetez les produits surgelés en dernier et transportez-les dans un sac isotherme.
- Une fois à la maison, placez immédiatement les produits surgelés dans le congélateur.

- Si les aliments se sont décongelés, ne serait-ce que partiellement, ne les recongelez pas. Consommez-les dans les 24 heures.
- › Évitez ou réduisez les variations de température au minimum. Respectez les dates de péremption figurant sur les emballages.
- Respectez toujours les informations de conservation sur l'emballage.

Important :

Le tableau suivant indique la durée de conservation maximale recommandée pour les produits frais surgelés.

Toutes les prestations énoncées se réfèrent au fonctionnement de l'appareil sans les blocs réfrigérants, à l'exception du temps de remontée de la température.

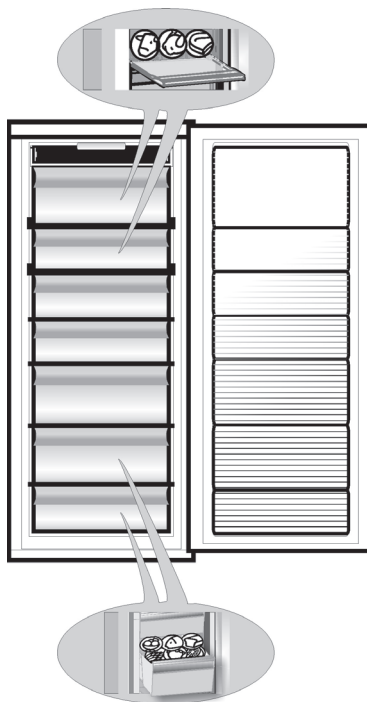

MOIS	ALIMENTS
1-3	
4-7	
8-12	

MACHINE À GLAÇONS À TORSION* « TWIST ICE MAKER* »

COMMENT FABRIQUER DES GLAÇONS

Vous pouvez extraire entièrement le préparateur de glaçons à torsion « Twist Ice Maker » [appuyez sur le dispositif de mise à niveau situé sur le côté gauche et maintenez-le enfoncé (1), puis tirez-le vers vous (2)]. Vous pouvez également extraire uniquement le bac à glaçons en le tirant (3) vers vous.



Remplissez le bac avec de l'eau potable (niveau maximum = 2/3 de la capacité totale).

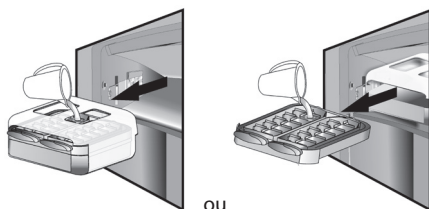

Réinstallez le préparateur de glaçons à torsion « Twist Ice Maker » sur sa base, ou réinsérez le bac à glaçons dans le préparateur de glaçons à torsion. Veillez à ne pas renverser d'eau.



Attendez que les glaçons se soient formés (il est conseillé d'attendre environ 4 heures lorsque l'option Congélation rapide est activée).

REMARQUE : Le préparateur de glaçons à torsion « Twist Ice Maker » est amovible. Elle peut être placée en position horizontale n'importe où dans le compartiment congélateur ou retirée de l'appareil lorsque la fabrication de glaçons n'est pas requise.

COMMENT RÉCUPÉRER LES GLAÇONS

1. Assurez-vous que le bac de stockage est en place sous le bac à glaçons. Dans le cas contraire, mettez-le en place en le faisant glisser.
2. Faites tourner fermement l'un des leviers dans le sens des aiguilles d'une montre jusqu'à ce que le bac à glaçons tourne légèrement. Les glaçons tombent dans le bac de stockage.



3. Répétez l'étape 2 pour l'autre moitié du bac à glaçons, si nécessaire. Vous pouvez préparer des glaçons (voir le chapitre « COMMENT FAIRE DES GLAÇONS ») et les stocker dans le bac pour glaçons. Il vous suffit alors de tirer le bac vers vous.
4. Pour obtenir de la glace, soulevez légèrement le bac de stockage et tirez-le vers vous.

REMARQUE : si vous préférez, vous pouvez retirer la machine à glaçons à torsion « Twist Ice Maker » de l'appareil afin de placer les glaçons à l'endroit qui vous convient le mieux (par exemple : directement sur la table).

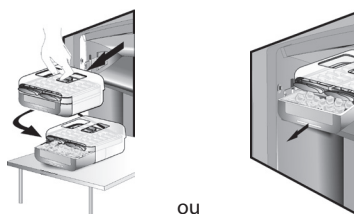

*disponible sur certains modèles uniquement.

CONSEILS SI L'APPAREIL N'EST PAS UTILISÉ

Vacances de courte durée

Si vous vous absentez pendant moins de trois semaines, il n'est pas nécessaire de débrancher le réfrigérateur. Consommez les denrées périssables et congelez les autres aliments.

Absence de longue durée

Si vous partez pendant plus de trois semaines, retirez tous les aliments du réfrigérateur.

1. Videz le bac à glace.

Fixez des cales de bois ou de plastique à l'aide d'adhésif sur la partie supérieure des deux portes, de façon à laisser une ouverture suffisante pour permettre à l'air de circuler dans les deux compartiments. Cela évitera la formation d'odeurs désagréables et de moisissures.

Déménagement

1. Retirez les pièces internes.

2. Emballez-les soigneusement et fixez-les entre elles avec du ruban adhésif afin de ne pas les perdre et d'éviter qu'elles ne s'entrechoquent.

3. Vissez les pieds réglables de façon à ce qu'ils ne touchent pas la surface de support.

4. À l'aide de ruban adhésif, fermez et scellez les deux portes, et fixez le cordon d'alimentation sur l'appareil.

Coupure de courant

Dans le cas d'une coupure de courant, contactez votre compagnie électrique pour savoir combien de temps va durer la panne.

Remarque : Un appareil plein restera froid plus longtemps qu'un appareil à moitié plein.

Si des cristaux de glace sont toujours présents sur les aliments, ils peuvent être recongelés bien qu'ils puissent avoir perdu de leur saveur.

Si les aliments se sont décongelés, il est préférable de les jeter.

Coupages de courant allant jusqu'à 24 heures.

1. N'ouvrez pas les portes de l'appareil. Cela permettra de garder au froid les aliments stockés le plus longtemps possible.

Coupages de courant supérieures à 24 heures.

1. Videz le compartiment congélateur et placez les aliments dans une glacière. Si vous ne disposez pas d'une glacière ni de poches de glace, essayez de consommer en premier les denrées périssables.

2. Videz le bac à glace.

SUGGESTIONS POUR LA RÉALISATION D'ÉCONOMIES D'ÉNERGIE

- Installez l'appareil dans une pièce non humide et bien aérée, à l'écart de toute source de chaleur (par ex. radiateur, cuisinier, etc.) et à l'abri des rayons directs du soleil. Si nécessaire, utilisez un panneau isolant.
- Afin de garantir une aération adéquate, laissez un espace des deux côtés et au-dessus de l'appareil. La distance entre l'arrière de l'appareil et le mur derrière l'appareil doit être de 50 mm. Une réduction de l'espace recommandé entraîne une augmentation de la consommation d'énergie.
- Une aération insuffisante à l'arrière du produit augmente la consommation d'énergie et réduit l'efficacité du refroidissement.
- La température intérieure de l'appareil dépend de la température ambiante, de la fréquence d'ouverture des portes et de l'endroit où est installé l'appareil. Le réglage de température doit toujours prendre ces facteurs en compte.
- Laissez refroidir les aliments et boissons chaudes avant de les placer dans l'appareil.
- N'obstruez pas le ventilateur avec des aliments.
- Après avoir placé les aliments, vérifiez si la porte des compartiments ferme correctement, en particulier la porte du congélateur.
- Évitez le plus possible d'ouvrir les portes.
- Lors de la décongélation des produits surgelés, placez-les dans le réfrigérateur. La basse température des produits surgelés refroidit les aliments dans le réfrigérateur.
- Pour les appareils équipés de compartiments spéciaux (compartiment fraîcheur, compartiment « Zéro degré », ...), ces compartiments peuvent être retirés lorsqu'ils ne sont pas utilisés.
- Le positionnement des clayettes dans le réfrigérateur n'affecte pas l'utilisation efficace de l'énergie. Les aliments doivent être placés sur les clayettes de sorte à assurer une bonne circulation de l'air (les aliments ne doivent pas être en contact les uns avec les autres et une certaine distance entre les aliments et la paroi arrière doit être maintenue).
- Vous pouvez augmenter la capacité de stockage des aliments surgelés en retirant le rabat et / ou le panier (selon la fiche produit), tout en maintenant la même consommation d'énergie.
- Le condensateur (la bobine placée à l'arrière de l'appareil) doit être nettoyé régulièrement.
- Les joints endommagés ou présentant des fuites doivent être remplacés dès que possible.

NETTOYAGE ET ENTRETIEN

Avant d'effectuer les opérations d'entretien ou de nettoyage, débranchez l'appareil de la fiche d'alimentation secteur ou coupez l'alimentation électrique.

Nettoyez régulièrement l'appareil avec un chiffon et une solution d'eau tiède et de détergent neutre spécifique au nettoyage des parois internes du réfrigérateur. N'utilisez jamais de détergents ou de produits abrasifs. Ne nettoyez jamais les accessoires du réfrigérateur avec des liquides inflammables. Les émanations peuvent provoquer un incendie ou une explosion. Nettoyez les parois externes de l'appareil et le joint de porte avec un chiffon humide et séchez-les avec un chiffon doux.

N'utilisez pas de nettoyeur à vapeur.

À l'aide d'un aspirateur, nettoyez le condenseur (à l'arrière de l'appareil) de la façon suivante : enlevez la plinthe à l'avant et nettoyez le condenseur.

Important :

- Les touches et l'écran du panneau de commande doivent être nettoyées avec un chiffon sec ; n'utilisez pas d'alcool ou des substances dérivées de l'alcool.
- Les tuyaux du circuit de réfrigération sont situés près du bac de dégivrage et peuvent être chaud au touché. Nettoyez-les régulièrement avec un aspirateur.
- Pour retirer ou insérer la tablette en verre, soulevez la partie avant de la tablette au-dessus du cran d'arrêt.

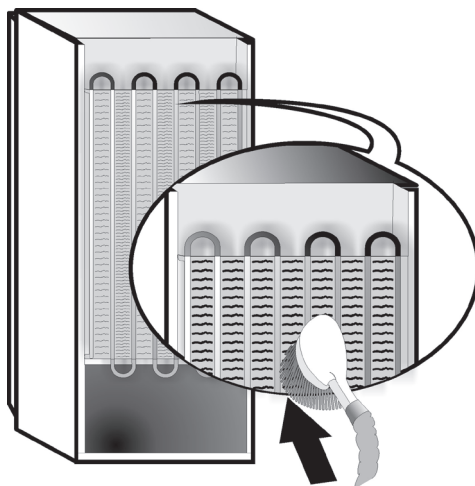

SYSTÈME D'ÉCLAIRAGE À LED*

Le système d'éclairage à l'intérieur du compartiment congélateur est constitué d'une ampoule à LED, ce qui permet un meilleur éclairage, ainsi qu'une consommation d'énergie plus faible. Si le système d'éclairage LED ne fonctionne pas, contactez le Service Après-vente pour le remplacer.

*Disponible sur certains modèles

GUIDE DE DÉPANNAGE

Avant de contacter le Service Après-vente...



Certains dysfonctionnements sont souvent dus à des problèmes mineurs que vous pouvez identifier et résoudre vous-même sans aucun outil.

<p>Les bruits qui émanent de votre appareil sont normaux, car celui-ci incorpore un certain nombre de ventilateurs et de moteurs qui régulent ses performances et qui s'activent et se désactivent automatiquement.</p> <p>Il est possible de réduire certains bruits de fonctionnement :</p> <ul style="list-style-type: none"> - En mettant l'appareil de niveau, sur une surface plane. - En évitant que l'appareil n'entre en contact avec le meuble adjacent. - En s'assurant que les composantes internes sont placées correctement. - En s'assurant que les bouteilles et les récipients ne se touchent pas. 	<p>Il se peut que vous entendiez les bruits de fonctionnement suivants :</p> <p>Un sifflement la première fois que vous mettez l'appareil en marche ou après une interruption de fonctionnement prolongée.</p> <p>Un gargouillement quand le fluide réfrigérant s'écoule dans les tuyaux.</p> <p>Un bourdonnement lorsque le robinet d'eau ou le ventilateur se met en marche.</p> <p>Un craquement lorsque les glaçons tombent dans le bac, ou un cliquetis lorsque le compresseur se met en marche et s'éteint.</p>
<p>L'appareil ne fonctionne pas :</p>	<ul style="list-style-type: none"> • Le réfrigérateur est-il branché à une prise qui fonctionne avec la bonne tension ? • Avez-vous vérifié les dispositifs de protection et fusibles du système électrique de votre maison ?
<p>Si le bac de dégivrage contient de l'eau :</p>	<ul style="list-style-type: none"> • Cela est normal par temps chaud et humide. Il est même possible que le bac soit à moitié plein. Vérifiez que l'appareil est de niveau de façon à ce que l'eau ne déborde pas.
<p>Si les bords de l'appareil qui sont en contact avec le joint de porte sont chauds au toucher :</p>	<ul style="list-style-type: none"> • Cela est normal par temps chaud et lorsque le compresseur fonctionne.
<p>Si l'éclairage intérieur ne fonctionne pas :</p>	<ul style="list-style-type: none"> • Avez-vous vérifié les dispositifs de protection et les fusibles de l'alimentation électrique de la maison ? • Le réfrigérateur est-il branché à une prise qui fonctionne avec la bonne tension ? • L'ampoule est-elle grillée ?
<p>Si le moteur semble tourner en surrégime :</p>	<ul style="list-style-type: none"> • Y a-t-il de la poussière ou des peluches sur le condenseur (arrière de l'appareil)? • La porte est-elle bien fermée ? • Les joints de la porte sont-ils bien étanches ? • Par temps chaud ou dans une pièce chaude, le moteur fonctionne naturellement plus longtemps. • Si la porte est restée longtemps ouverte ou si vous avez inséré une grande quantité d'aliments dans l'appareil, le moteur fonctionnera plus longtemps afin de refroidir l'intérieur du compartiment. • La durée de fonctionnement du moteur dépend de plusieurs facteurs : fréquence d'ouverture de la porte, quantité d'aliments stockés, température de la pièce, réglages de température.

<p>Si la température de l'appareil est trop élevée :</p>	<ul style="list-style-type: none"> • Le réfrigérateur est-il bien réglé ? • Une grande quantité d'aliments a-t-elle été insérée dans le réfrigérateur ou le congélateur ? • Assurez-vous que la porte n'est pas ouverte trop souvent. • Assurez-vous que la porte se ferme correctement. • Assurez-vous que les bouches d'aération à l'intérieur du compartiment ne sont pas obstruées, cela empêcherait la circulation de l'air froid.
<p>De la condensation se forme :</p>	<ul style="list-style-type: none"> • Assurez-vous que les bouches d'aération à l'intérieur du compartiment ne sont pas obstruées, cela empêcherait la circulation de l'air froid. • Assurez-vous que les aliments sont bien emballés. Essayez toute condensation présente sur les récipients avant de les placer au réfrigérateur. • Assurez-vous que les portes ne sont pas ouvertes trop souvent. Lorsque la porte est ouverte, l'humidité de l'air ambiant pénètre dans le réfrigérateur. Plus la porte est ouverte, plus l'humidité se forme rapidement, en particulier lorsque la pièce elle-même est très humide. • Si la pièce est très humide, il est normal que de la condensation se forme à l'intérieur du réfrigérateur.
<p>Si les portes ne s'ouvrent et ne se ferment pas correctement :</p>	<ul style="list-style-type: none"> • Assurez-vous que les emballages de nourritures ne bloquent pas la porte. • Assurez-vous que les pièces internes ou la machine à glaçons automatique sont bien en place. • Assurez-vous que les joints de la porte ne sont pas sales ou collants. • Assurez-vous que l'appareil est au niveau.

Fonctionnement des alarmes

En cas de dysfonctionnement, une alarme se déclenche et le message/symbole correspondant apparaît sur l'affichage à LED (p. ex. : Anomalie 1, Anomalie 2, etc.). Dans ce cas, contactez le Service Après-Vente et spécifiez le code d'alarme. Une alarme sonore se déclenche, l'icône Alarme s'allume et la lettre F clignote sur l'écran numérique en fonction du code d'anomalie décrit ci-dessous :

Code d'anomalie	Affichage	
Erreur 2	La lettre F clignote à 0,5 seconde d'intervalle. Elle clignote 2 fois et reste éteinte 5 secondes. Cette séquence se répète.	 x2
Erreur 3	La lettre F clignote à 0,5 seconde d'intervalle. Elle clignote 3 fois et reste éteinte 5 secondes. Cette séquence se répète.	 x3
Erreur 6	La lettre F clignote à 0,5 seconde d'intervalle. Elle clignote 6 fois et reste éteinte 5 secondes. Cette séquence se répète.	 x6

SERVICE APRÈS-VENTE

Avant de contacter le Service après-vente :

Remettez l'appareil en marche pour vous assurer que l'inconvénient a été éliminé. Si ce n'est pas le cas, débranchez l'appareil de l'alimentation électrique et patientez environ une heure avant de le rallumer. Si, après avoir procédé aux vérifications décrites dans le Guide de dépannage et après avoir remis l'appareil sous tension, ce dernier ne fonctionne toujours pas correctement, contactez le Service Après-Vente pour expliquer le problème.

Précisez :

- le modèle et le numéro de série de l'appareil (figurant sur la plaque signalétique),
- le type de panne ,

- le numéro de série (numéro qui se trouve après le mot SERVICE sur la plaque signalétique placée à l'intérieur de l'appareil),
- votre adresse complète,
- votre numéro de téléphone avec l'indicatif régional.

SERVICE 0000 000 00000



Remarque :

Le sens d'ouverture des portes peut être modifié. Si cette opération est effectuée par le Service Après-Vente, elle n'est pas couverte par la garantie.

BRANCHEMENT ÉLECTRIQUE POUR LA GRANDE-BRETAGNE ET L'IRLANDE UNIQUEMENT

Avertissement - cet appareil doit être mis à la terre

Remplacement du fusible

Si le câble d'alimentation de cet appareil est équipé d'une fiche BS 1 363A 13 A dont le fusible a sauté, remplacez ce dernier par un fusible de type A.S.T.A. agréé conforme à la norme BS 1362 et procédez comme suit :

1. Retirez le couvercle du fusible (A) et le fusible (B).
2. Insérez le fusible 13 A de rechange dans le couvercle du fusible.
3. Remplacez les deux éléments dans la prise de raccordement électrique.

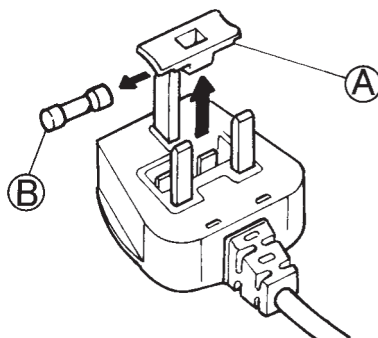

Important :

Le couvercle de fusible doit être remis en place chaque fois qu'un fusible est remplacé. En cas de perte, n'utilisez la fiche qu'après avoir remplacé le couvercle manquant.

L'insert de couleur ou les mots inscrits en couleur et en relief à la base de la fiche vous permettent d'identifier le couvercle adapté pour votre appareil.

Vous pouvez vous procurer des couvercles de fusible chez votre revendeur de matériel électrique le plus proche.

Pour la République d'Irlande uniquement

Généralement, les informations fournies pour la Grande-Bretagne s'appliquent, mais un troisième type de fiche et de prise est également utilisé ; à 2 broches avec mise à la terre latérale.

Prise de courant / fiche (valable pour les deux pays)

Si la fiche de l'appareil ne correspond pas à votre prise de courant, veuillez contacter le Service Après-vente pour obtenir des conseils. Ne tentez jamais de remplacer la fiche vous-même. Cette procédure doit être exécutée par un technicien qualifié, conformément aux directives du fabricant et aux normes de sécurité locales en vigueur.



Points de collecte sur www.quefairedemesdechets.fr
Privilégiez la réparation ou le don de votre appareil !

INSTRUCTIES VOOR GEBRUIK

VOORDAT U HET APPARAAT VOOR DE EERSTE KEER GEBRUIKT	44
MILIEUTIPS	44
ALGEMENE EN VEILIGHEIDSADVIEZEN	45
DE OPSLAGRUIMTE VAN DE VRIEZER VERGROTEN	46
FUNCTIES	46
VOEDSEL OPSLAAN IN HET APPARAAT	49
TWIST ICE MAKER*	50
AANBEVELINGEN WANNEER HET APPARAAT NIET WORDT GEBRUIKT	51
TIPS VOOR ENERGIESBESPARING	51
ONDERHOUD EN REINIGING	52
SYSTEEM MET LEDVERLICHTING	52
OPSPOREN VAN STORINGEN	53
CONSUMENTENSERVICE	55
ELEKTRISCHE AANSLUITING, ALLEEN VOOR GROOT-BRITTANNIË EN IERLAND	55

VOORDAT U HET APPARAAT VOOR DE EERSTE KEER GEBRUIKT

- Dit apparaat is bedoeld voor gebruik in huishoudelijke en gelijkaardige toepassingen zoals
 - personeelskeukens in winkels, kantoren en andere werkomgevingen;
 - cottages en door klanten in hotels, motels en andere residentiële omgevingen;
 - bed- and breakfast omgevingen;

Lees aandachtig de gebruiksaanwijzingen met een beschrijving van het product en nuttig advies om het meeste te halen uit uw apparaat. Bewaar deze instructies voor toekomstige referentie.

1. Na het uitpakken van het apparaat controleert u of het niet beschadigd is en dat de deur goed sluit. Uw leverancier dient binnen 24 uur vanaf de levering van het apparaat van eventuele schade op de hoogte te worden gesteld.
2. Wacht minstens twee uur alvorens het apparaat in te schakelen, om zeker te stellen dat het koelcircuit volledig efficiënt is.
3. De installatie en aansluiting op het elektriciteitsnet moet worden uitgevoerd door gekwalificeerd personeel aan de hand van de aanwijzingen van de fabrikant en conform de veiligheidsvoorschriften.
4. Maak de binnenkant van het apparaat schoon alvorens het te gebruiken.

MILIEUTIPS

1. Verpakking

Het verpakkingsmateriaal is volledig recyclebaar, zoals wordt aangegeven door het recyclingsymbool. Leef de plaatselijke afvalverwerkingsreglementen na. Bewaar het verpakkingsmateriaal (plastic zakken, polystyreen enz.) buiten bereik van kinderen; het kan een bron van gevaar vormen.

2. Slopen/afdanken

Het apparaat is vervaardigd van recyclebaar materiaal.

Dit apparaat is voorzien van het merkteken volgens de Europese Richtlijn 2002/96/EG inzake Afdankte elektrische en elektronische apparaten (AEEA). Door ervoor te zorgen dat dit apparaat op de juiste manier wordt afdankt, helpt u mogelijk schadelijke gevolgen voor het milieu en de gezondheid te voorkomen.

Het symbool  op het product of op de begeleidende documentatie geeft aan dat dit apparaat niet als huishoudelijk afval behandeld mag worden, maar dat het ingeleverd moet worden bij een speciaal inzamelingscentrum voor de recycling van elektrische en elektronische apparatuur. Bij het afdanken van het apparaat dient u het onbruikbaar te maken door de stroomkabel af te snijden en de deuren en schappen te verwijderen zodat kinderen niet in het apparaat kunnen klauteren en vast komen te zitten. Bij het afdanken van het apparaat moeten de plaatselijke voorschriften voor afvalverwerking worden opgevolgd door het in te leveren bij een speciaal inzamelpunt. Laat het apparaat niet onbeheerd achter, ook niet voor een paar dagen, aangezien het een potentieel gevaar vormt voor kinderen.

Voor meer informatie over behandeling, terugwinning en recycling van dit product kunt u contact opnemen met uw plaatselijke instantie, de

vuilnisophaaldienst of de winkel waar u dit product hebt gekocht.

Informatie:

Dit apparaat bevat geen CFK. Het koelcircuit bevat R134a (HFC) of R600a (HC) (raadpleeg het typeplaatje binnenin het apparaat).

Apparaten met Isobutaan (R600a): isobutaan is een natuurlijk gas dat geen schadelijke invloed heeft op het milieu, maar wel ontvlambaar is. Zorg er daarom voor dat de koelcircuitleidingen niet beschadigd raken.

Dit product kan gefluorideerd broeikasgas bevatten dat onder het Protocol van Kyoto valt; het koelgas zit in een hermetisch gesloten systeem.

Koelgas: R134a heeft een aardopwarmingspotentieel (GWP) van 1300.

Verklaring van overeenstemming

- Dit apparaat werd ontwikkeld voor het bewaren van levensmiddelen en werd geproduceerd conform Richtlijn (EC) nr. 1935/2004.



- Dit apparaat werd ontworpen, geproduceerd en op de markt gebracht conform:
 - veiligheidsobjectieven van de richtlijn "Laagspanning" 2006/95/CE (ter vervanging van 73/23/CEE en daaropvolgende wijzigingen);
 - de beschermingsvoorwaarden van Richtlijn "EMC" 2004/108/EC.

De elektrische veiligheid van het apparaat is alleen gegarandeerd indien het correct is aangesloten op een goedgekeurd aardingsstelsel.



ALGEMENE EN VEILIGHEIDSADVIEZEN

INSTALLATIE

- Het apparaat moet gehanteerd en geïnstalleerd worden door twee of meer personen.
- Zorg dat u de vloer (bijv. parket) niet beschadigt tijdens het verplaatsen van het apparaat.
- Zorg er tijdens de installatie voor dat het apparaat het netsnoer niet beschadigt.
- Installeer het product niet in de buurt van een warmtebron.
- Om voor voldoende ventilatie te zorgen dient er aan beide zijkanten en aan de bovenkant van het apparaat ruimte vrijgelaten te worden. De afstand tussen de achterzijde van het apparaat en de muur achter het apparaat dient 50 mm te bedragen. Bij minder ruimte aan de achterzijde neemt het energieverbruik van het product toe.
- Houd de ventilatie-openingen van het apparaat vrij van obstakels.
- Beschadig de leidingen van het koelcircuit van het apparaat niet.
- Installeer het apparaat op een vloer die voldoende stevig is om het gewicht te dragen en op een plaats die geschikt is voor de omvang en toepassing van het apparaat.
- Plaats het apparaat in een droge en goed geventileerde ruimte. Het apparaat is bedoeld voor gebruik op plaatsen waar de temperatuur binnen het volgende bereik komt, conform de klimaatklasse op het typeplaatje. Mogelijk werkt het apparaat niet correct indien het lange tijd op een temperatuur buiten het aangegeven bereik wordt gebruikt.

Klimaatklasse	Omgevingst. (°C)	Omgevingst. (°F)
SN	Van 10 tot 32	Van 50 tot 90
N	Van 16 tot 32	Van 61 tot 90
ST	Van 16 tot 38	Van 61 tot 100
T	Van 16 tot 43	Van 61 tot 110

- Zorg dat de spanning op het typeplaatje overeenkomt met de spanning in uw woning.
- Gebruik voor de aansluiting geen enkel/meervoudige contactdozen of verlengsnoeren.
- Gebruik voor de aansluiting op de waterleiding de bij het nieuwe apparaat geleverde slang; gebruik de slang van een vorig apparaat niet.
- De voedingskabel mag alleen door gekwalificeerd personeel of door de Klantenservice worden gewijzigd of vervangen.
- Het moet mogelijk zijn het apparaat van het elektriciteitsnet af te koppelen door de stekker uit het stopcontact te halen of via een tweepolige netschakelaar die bovenstrooms van het stopcontact is geplaatst.

VEILIGHEID

- Bewaar geen explosieve stoffen zoals aerosolspuitbussen met een ontvlambaar drijfgas in dit apparaat.
- Bewaar geen benzine, ontvlambare vloeistoffen of gas in de buurt van dit apparaat of andere elektrische apparaten. De dampen kunnen brand of explosies veroorzaken.
- Gebruik geen mechanische, elektrische of chemische middelen die het ontdooiproces versnellen behalve die door de fabrikant zijn aanbevolen.
- Gebruik of plaats geen elektrische apparaten in de vakken van het apparaat, als hiervoor geen uitdrukkelijke toestemming door de fabrikant is gegeven.
- Dit apparaat is niet bedoeld voor gebruik door personen (waaronder kinderen) met beperkte lichamelijke, zintuiglijke of verstandelijke vermogens, of gebrek aan ervaring en kennis, tenzij ze onder toezicht staan of instructies met betrekking tot het gebruik van het apparaat hebben gekregen van een persoon die verantwoordelijk is voor hun veiligheid.
- Laat kinderen niet spelen met of zich verstoppen binnenin het apparaat om het risico te vermijden dat kinderen vast komen te zitten en verstikken.
- De inhoud (niet toxisch) van de vrieselementen (in sommige modellen) niet inslikken.
- Eet geen ijsblokjes of ijslolly's onmiddellijk nadat u deze uit de diepvriezer hebt gehaald omdat deze koude brandwonden kunnen veroorzaken.

GEBRUIK

- Trek de stekker uit het stopcontact of sluit de stroomtoevoer af voordat u met reinigings- of onderhoudswerkzaamheden begint.
- Alle apparaten met een automatische ijsmaker en waterdispenser moeten worden aangesloten op een waterleiding die uitsluitend drinkwater levert (met een waterleidingdruk van tussen de 0,17 en 0,81 Mpa (1,7 en 8,1 bar)). Automatische ijsmakers en/of waterdispensers die niet rechtstreeks op het waterleidingnet zijn aangesloten, mogen uitsluitend met drinkwater worden gevuld.
- Gebruik het koelkastcompartiment uitsluitend voor het bewaren van verse levensmiddelen en het diepvriezercompartiment uitsluitend voor het bewaren van bevroren levensmiddelen, het invriezen van verse levensmiddelen en het maken van ijsblokjes.
- Bewaar geen glazen containers met vloeistoffen in het diepvriezercompartiment omdat ze kunnen breken.
- Vermijd het bewaren van onverpakte levensmiddelen in direct contact met interne oppervlakken van de koelkast- of diepvriezercompartimenten.

De fabrikant wijst alle aansprakelijkheid af indien het bovenstaande advies en voorzorgsmaatregelen niet worden opgevolgd.

Opmerkingen:

- Blokkeer de luchtuitlaat (op de achterwand) niet met levensmiddelen.
- Als de vriezer voorzien is van een flap, dan kan de opbergruimte vergroot worden door de flap te verwijderen (door hem om te buigen).
- Alle schappen, kleppen en schuifmandjes zijn uitneembaar.

- De binnentemperatuur van het apparaat kan beïnvloed worden door de omgevingstemperatuur, hoe vaak de deur wordt geopend en de plaats van het apparaat. Bij het instellen van de temperatuur moet rekening gehouden worden met deze factoren.
- Tenzij anders gespecificeerd zijn de accessoires van het apparaat niet geschikt voor een vaatwasser.
- Hoe groter de afstand tussen de achterzijde van het apparaat en de muur, hoe meer energie bespaard wordt.

DE OPSLAGRUIMTE VAN DE VRIEZER VERGROTEN

U kunt de bewaarcapaciteit van de vriezer vergroten door:

- de korven / kleppen (door ze om te buigen) verwijderen zodat u grote producten kunt bewaren.

- de voedselproducten rechtstreeks op de schappen van de vriezer leggen.
- de Twist Ice Maker (afzonderlijk) verwijderen of samen met het docking station.

FUNCTIES

SMART DISPLAY

Deze functie kan gebruikt worden om energie te besparen. Volg de instructies in de Beknopte handleiding om de functie in of uit te schakelen. Twee seconden na activering van het Smart Display gaat het display uit. Om de temperatuur aan te passen of andere functies te gebruiken moet het display weer geactiveerd worden. Druk hiervoor op een willekeurige toets. Na ongeveer 15 seconden zonder enige handeling gaat het display weer uit. Wanneer de functie wordt uitgeschakeld, wordt het normale display getoond. Het Smart Display wordt automatisch uitgeschakeld na een stroomuitval. N.B.: deze functie ontkoppelt het apparaat niet van de netvoeding, maar vermindert alleen het energieverbruik van het externe display.

Opmerking:

Deze functie is alleen beschikbaar op het model met de gebruikersinterface op de deur. Het energieverbruik van het apparaat in de verklaring verwijst naar de werking met de functie Smart Display ingeschakeld.

6th SENSE

GREEN INTELLIGENCE

De functie 6th Sense/Green Intelligence dient om de juiste temperatuur te behouden in de volgende gevallen:

- Deur een tijdje open

De functie treedt in werking bij iedere opening van de deur die de binnentemperatuur van het

apparaat wijzigt, en blijft actief gedurende de tijd die nodig is om automatisch de optimale conserveringsomstandigheden te herstellen.

- Vers voedsel geplaatst in de vriezer

De functie treedt iedere keer dat er levensmiddelen in de vriezer worden geplaatst in werking, en blijft actief gedurende de tijd die nodig is om optimale invriescondities te creëren, waarbij de juiste balans tussen de kwaliteit van het invriezen en het energieverbruik wordt gegarandeerd.



OPMERKING:

De duur van de functie 6th Sense/Green Intelligence wordt niet alleen op basis van de hoeveelheid in te vriezen voedingsmiddelen berekend, maar ook op basis van de hoeveelheid voedingsmiddelen die reeds aanwezig is in de vriezer en van de omgevingstemperatuur. Daarom zijn aanzienlijke variaties in de duur van deze functie vrij normaal.

AAN/STAND-BY

Deze functie dient om de vriesvakken Aan of in Stand-by te zetten. Om het product in Stand-by te zetten, houdt u de knop Aan/Stand-by 3 seconden ingedrukt. Als het apparaat in Stand-by staat, werkt de binnenverlichting van de koelkast niet. Bedenk wel dat het apparaat op deze manier niet van de elektrische voeding wordt afgekoppeld. Om het apparaat weer in te schakelen houdt u de knop Aan/Stand-by 3 seconden ingedrukt.

BLACKOUT-ALARM

Uw product is zo ontworpen dat het na een stroomstoring automatisch de temperatuur in de vriezer controleert wanneer de stroom weer wordt ingeschakeld. Als de temperatuur in de vriezer boven het vriesniveau ligt, gaat het symbool Blackout  branden, knippert het alarmsymbool  en klinkt het geluidssignaal wanneer de stroomtoevoer hersteld is. Druk om het alarm te resetten éénmaal op de knop Alarm stoppen .



In geval van een Blackout-alarm, worden de volgende handelingen aanbevolen:

- Als het voedsel in de vriezer niet bevroren maar nog wel koud is, breng het dan over naar de koelkast en eet het binnen 24 uur op.
- Als het voedsel in de vriezer bevroren is, betekent dit dat het voedsel ontdooid was en weer werd ingevroren toen de stroomtoevoer hersteld werd, de smaak, kwaliteit en voedingswaarde is verminderd en het voedsel kan zelfs bedorven zijn. Er wordt aanbevolen om deze levensmiddelen niet op te eten en de hele inhoud van de vriezer weg te gooien. Het blackout-alarm is ontworpen om informatie te geven over de kwaliteit van de voedingsmiddelen die in de vriezer aanwezig zijn bij een stroomuitval. Dit systeem garandeert de kwaliteit van de levensmiddelen niet en consumenten wordt geadviseerd hun gezonde verstand te gebruiken bij het controleren van de kwaliteit van de levensmiddelen in het vriesvak.

TEMPERATURE ALARM (ALARM TEMPERATUUR)

Het geluidssignaal klinkt en het temperatuursymbool (°C) knippert. Het alarm wordt geactiveerd als:

- Het apparaat op de netstroom wordt aangesloten nadat het een tijdlang niet gebruikt is.
- De temperatuur in de vriezer te hoog is.
- De hoeveelheid verse levensmiddelen die in de vriezer is gezet, groter is dan aangegeven op het typeplaatje.
- De deur van de vriezer lang open heeft gestaan.

Druk om het alarmsignaal te stoppen éénmaal op de knop Alarm stoppen . Het alarmsymbool  wordt automatisch uitgeschakeld zodra de temperatuur in het vriesvak onder de -10 °C komt, het temperatuurinstelsymbool (°C) stopt met knipperen en de gekozen instelling wordt weergegeven.

OPMERKING: Het temperatuuralarm kan zelfs geactiveerd worden nadat de deur lang open heeft gestaan of nadat verse levensmiddelen in het diepvriesgedeelte zijn geplaatst; de gemelde tijdelijke temperatuurotoename beïnvloedt de perfecte bewaring van het reeds ingevroren voedsel niet.

ALARM DEUR OPEN

Het  alarmsymbool knippert en er klinkt een geluidsalarm. Het alarm wordt geactiveerd als de

deur langer dan 2 minuten open blijft staan. Om het alarm uit te schakelen sluit u de deur of drukt u éénmaal op de knop  Alarm stoppen om het geluidsalarm te stoppen.

TOETSENVERGREDELING

Als deze functie is ingeschakeld, kunnen de instellingen niet per ongeluk gewijzigd worden en kan het apparaat niet per ongeluk uitgezet worden. Om de toetsen te blokkeren, drukt u 3 seconden lang op de toets Stopalarm  tot het indicatorlampje van de Toetsenblokkering  op het display wordt weergegeven en er een geluidssignaal klinkt ter bevestiging dat de functie is geselecteerd. Het indicatielampje  wordt na 3 seconden uitgeschakeld. Wanneer het is ingeschakeld wordt door het drukken op een van de andere toetsen (behalve de toets Stopalarm) een geluidssignaal geactiveerd en gaat op het display het indicatorlampje van de Toetsenvergrendeling  knipperen. Wanneer de functie Toetsenvergrendeling is geactiveerd kan ieder alarm gedeactiveerd worden. Om de toetsen te deblokken dezelfde procedure volgen tot het indicatorlampje van de Toetsenblokkering  op het display wordt weergegeven en er een geluidssignaal klinkt ter bevestiging dat de functie is geselecteerd. Het indicatielampje  wordt na 1 seconde uitgeschakeld.

SHOCK FREEZE

Het "Shock Freeze"-vak is specifiek ontworpen om zeer snel maximaal 2 kg verse levensmiddelen in te vriezen. De ultrasnelle "Shock Freeze"-functie minimaliseert de vorming van ijskristallen binnen de levensmiddelen terwijl deze worden ingevroren, waardoor deze de best mogelijke kwaliteit hebben wanneer deze ontdooid worden voor consumptie. Wanneer de "Shock Freeze"-functie niet actief is, kan het vak op de normale wijze worden gebruikt voor gewoon invriezen of voor het bewaren van diepvriesproducten.

OPMERKING: Wanneer de "Shock Freeze"-functie actief is, kunt u een zoemend geluid horen. Dit is volkomen normaal; het wordt veroorzaakt door de luchtstroom die een optimale verspreiding van de koude binnen het vak mogelijk maakt.

De "Shock Freeze"-functie in- en uitschakelen:

1. Zorg ervoor dat er minimaal 12 uur voorbij zijn gegaan sinds de laatste keer dat de "Shock Freeze"-functie werd ingeschakeld (als dit het geval is). Activeer de functie niet vaker dan eenmaal per 12 uur.
2. Zorg ervoor dat de "Fast Freeze"-functie niet actief is: De functies "Shock Freeze" en "Fast Freeze" kunnen niet tegelijkertijd worden ingeschakeld.
3. Maak het "Shock Freeze"-vak leeg.
4. Schakel de "Shock Freeze"-functie in door de knop

☼ op het bedieningspaneel kort aan te raken: Het symbool gaat branden en de ventilatoren aan de onderkant van het vak gaan draaien, waardoor de koude luchtstroom versterkt wordt en het vriesproces versneld wordt.

5. Leg de in te vriezen levensmiddelen in het vak, een paar centimeter (min. 2 cm) van de ventilatoren op de bodem van het vak vandaan, zodat de koude lucht kan circuleren.
6. Om de maximale invriessnelheid te bereiken wordt aanbevolen de "Shock Freeze"-functie niet uit te schakelen tot deze automatisch gedeactiveerd wordt, en de deur gesloten te houden.
7. De "Shock Freeze"-functie wordt na 4-5 uur automatisch uitgeschakeld: het symbool ☼ gaat uit en de ventilatoren worden uitgeschakeld. De "Shock Freeze"-functie kan niettemin op elk gewenst moment worden uitgeschakeld, door kort op de knop ☼ op het bedieningspaneel te drukken: het symbool ☼ gaat uit en de ventilatoren worden uitgeschakeld.

Let op:

- **Incompatibiliteit met de "Fast Freeze"-functie**

Om optimale prestaties te garanderen kunnen de functies "Shock Freeze" en "Fast Freeze" niet tegelijkertijd worden gebruikt. Als de "Fast Freeze"-functie al ingeschakeld is, moet deze eerst worden uitgeschakeld voordat u de "Shock Freeze"-functie kunt activeren (en andersom).

- **Als de ventilatoren in het "Shock Freeze"-vak niet beginnen te werken**

Nadat de "Shock Freeze"-functie is geactiveerd, kan het gebeuren dat het controlelampje ☼ gaat branden zoals verwacht, maar dat de ventilatoren niet beginnen te werken. Dit is normaal; het betekent dat de vriezer ontdooit wordt. Aan het eind van de ontdooifase (maximale duur: 1,5 uur) gaan de ventilatoren automatisch werken en begint het "Shock Freeze"-proces op de normale manier.

- **Als het symbool ☼ niet gaat branden**

Als nadat u op de knop ☼ hebt gedrukt het symbool ☼ gaat branden, dan hebt u de knop ☼ te lang ingedrukt gehouden. Om de "Shock Freeze"-functie te activeren, raakt u de knop ☼ eventjes aan, druk er niet langer dan 1 seconde op.

FAST FREEZE

De hoeveelheid verse levensmiddelen (in kg) die in 24 uur kan worden ingevroren staat aangegeven op het typeplaatje.

Voor optimale prestaties van het apparaat houdt u de knop Shock Freeze/Fast Freeze ☼ 3 seconden ingedrukt (tot het symbool Fast Freeze  gaat

branden) 24 uur voordat u verse levensmiddelen in de vriezer legt (volgens de BEKNOPTTE HANDLEIDING). In het algemeen is ongeveer 24 uur snelvriezen nadat het voedsel in de vriezer is gezet voldoende; De functie Fast Freeze wordt na 50 uur automatisch uitgeschakeld.



Let op: Om energie te besparen kan de snelvriesfunctie na een paar uur worden uitgeschakeld wanneer u kleine hoeveelheden levensmiddelen invriest.

- **Incompatibiliteit met de "Shock Freeze"-functie**

Om optimale prestaties te garanderen kunnen de functies "Shock Freeze" en "Fast Freeze" niet tegelijkertijd worden gebruikt. Als de "Fast Freeze"-functie al ingeschakeld is, moet deze eerst worden uitgeschakeld voordat u de "Shock Freeze"-functie kunt activeren (en andersom).

ECO NIGHT-FUNCTIE (NACHTTARIEF)

Met de Eco Night-functie kan het apparaat het energieverbruik concentreren in de uren met het lagere tarief (meestal 's nachts), wanneer er meer elektriciteit beschikbaar is en deze minder kost dan overdag (alleen in landen met een tijdgebaseerd systeem met meerdere tarieven - vraag de energietarieven op bij uw plaatselijke energiebedrijf). Om de functie te activeren drukt u op de knop  op het tijdstip waarop het lagere tarief ingaat (afhankelijk van het specifieke tariefschema). Als het gereduceerde tarief bijvoorbeeld om 20:00 uur start, dan moet u op dat tijdstip op de knop  drukken. Wanneer het symbool Eco Night  AAN is, dan is de functie ingeschakeld. Als de functie geactiveerd is, dan past het apparaat het energieverbruik automatisch aan de geselecteerde tijd aan, d.w.z. het apparaat verbruikt dan overdag minder energie dan 's nachts.

BELANGRIJK: Voor een goede werking moet de functie dag en nacht ingeschakeld zijn. De functie blijft ingeschakeld tot deze uitgeschakeld wordt (of uitgeschakeld wordt bij een stroomuitval of als het apparaat wordt uitgezet). Om de functie uit te schakelen drukt u nogmaals op de knop . Wanneer het symbool Eco Night  UIT is, dan is de functie uitgeschakeld.

Opmerking: Het energieverbruik van het apparaat in de verklaring verwijst naar de werking met de Eco Night-functie uitgeschakeld.

AUTOMATISCH ONTDOOIEN

Dit product is ontworpen om automatisch te ontdooien volgens de gebruiksvoorwaarden en de omgevingsvochtigheid.

VOEDSEL OPSLAAN IN HET APPARAAT

TIPS VOOR HET INVRIEZEN EN OPSLAAN VAN VERSE LEVENSMIDDELEN

- Alvorens verse levensmiddelen in te vriezen dient u het te wikkelen en verzegelen in: aluminiumfolie, plastic folie, lucht- en waterdichte plastic zakken, polytheen containers met deksel of diepvriescontainers die geschikt zijn voor het invriezen van verse levensmiddelen.
- De levensmiddelen moeten vers, rijp en van een zeer goede kwaliteit zijn.
- Verse groenten en fruit zo mogelijk direct na de oogst invriezen, om de voedingsstoffen, de consistentie, de kleur en de smaak te behouden.

Enkele vleessoorten (vooral wild) moet worden opgehangen voordat dit wordt ingevroren.

OPMERKING:

- Laat warme levensmiddelen altijd afkoelen voordat u ze in de vriezer legt.
- Ontdooide of gedeeltelijk ontdooide levensmiddelen moeten onmiddellijk worden geconsumeerd. Vries ze niet opnieuw in, tenzij het voedsel na het ontdooien gekookt is. Nadat het gekookt is, mag het opnieuw worden ingevroren.

Vries ontdooide levensmiddelen niet opnieuw in.

Vrieselementen gebruiken

Vrieselementen helpen om de levensmiddelen bevroren te houden bij een stroomstoring. Plaats voor het beste gebruik de elementen op de levensmiddelen die aan de bovenzijde van het vak zijn opgeslagen.

Indeling van de ingevroren levensmiddelen

Leg de diepgevroren levensmiddelen in de vriezer en label ze. Het is raadzaam om de invriesdatum op de verpakking aan te geven, om te zorgen dat het product tijdig geconsumeerd wordt.

Tips voor het bewaren van diepvriesproducten

Bij de aankoop van diepvriesproducten moet u op de volgende punten letten:

- Zorg dat de verpakking niet beschadigd is (diepgevroren levensmiddelen in beschadigde verpakkingen kan een verminderde kwaliteit hebben). Indien de verpakking bol staat of vochtplekken heeft, werd het mogelijk niet bij optimale omstandigheden bewaard en het ontdooien is mogelijk al begonnen.
- Tijdens het winkelen dient u de aankopen van diepgevroren levensmiddelen als laatste te doen en u dient de producten in een thermisch geïsoleerde koelzak te transporteren.
- Bij thuiskomst het bevroren voedsel onmiddellijk in de vriezer leggen.

- Zelfs indien de levensmiddelen slechts gedeeltelijk ontdooid zijn, mag u deze niet opnieuw invriezen. Binnen 24 uur opeten.
- Temperatuurschommelingen voorkomen of tot een minimum beperken. De uiterste houdbaarheidsdatum op de verpakking moet worden gerespecteerd.
- Houd steeds rekening met de opslaginformatie op de verpakking.

Belangrijk:

In de tabel hiernaast wordt de aanbevolen maximale opslagtijd voor diepgevroren verse levensmiddelen aangegeven.

Alle beschreven functies verwijzen naar de werking van het product zonder de koudeaccu's, met uitzondering van de stijgtijd van de temperatuur.

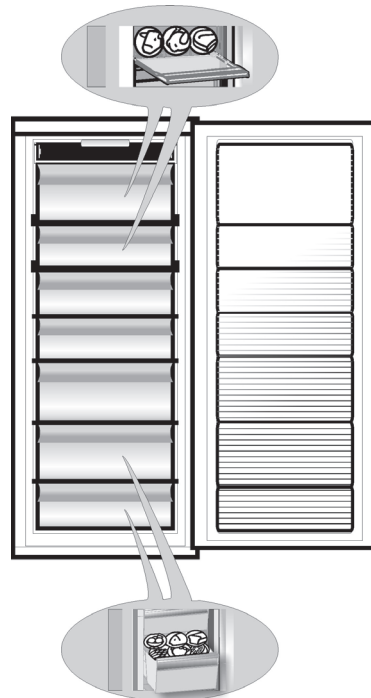

MAANDEN	GERECHT
1-3	
4-7	
8-12	

TWIST ICE MAKER*

HET MAKEN VAN IJSBLOKJES

U kunt de volledige Twist Ice Maker verwijderen (houd de hendel (1) aan de linkerkant ingedrukt en duw hem (2) naar u toe) of u kunt alleen het ijsblokjesbakje verwijderen door het naar u toe te trekken (3).



Vul het bakje met drinkwater (tot maximaal 2/3 van de inhoud vullen).

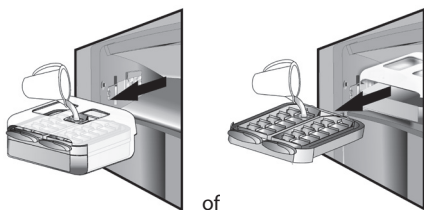

Plaats de Twist Ice Maker terug in het apparaat of plaats het ijsblokjesbakje terug in de Twist Ice Maker. Kijk uit dat u geen water morst.



Wacht tot de ijsblokjes bevroren zijn (geadviseerd wordt om ongeveer 4 uur te wachten met de snelvriesfunctie ingeschakeld).

OPMERKING: De Twist Ice Maker kan verwijderd worden. Hij kan horizontaal overal in het vriesvak worden geplaatst, of uit het apparaat worden verwijderd als u geen ijsblokjes nodig heeft.

IJSBLOKJES UIT DE IJSMAKER HALEN

1. Zorg ervoor dat de opvangbak op zijn plaats zit onder het ijsblokjesbakje. Schuif hem zo nodig op zijn plaats.
2. Draai een van de hendels stevig naar rechts tot het bakje licht kantelt. De ijsblokjes vallen in de opvangbak.



3. Herhaal stap 2 voor de andere helft van het bakje, indien nodig. U kunt ijsblokjes maken (zie het hoofdstuk "HET MAKEN VAN IJSBLOKJES") en ze opslaan in het opslagvak en het naar u toe trekken.
4. Om ijsblokjes te krijgen tilt u de opvangbak een beetje op en trekt u hem naar u toe.

OPMERKING: als u wilt kunt u de gehele Twist Ice Maker uit het apparaat verwijderen om de ijsblokjes er op een handige plaats uit te halen (bijvoorbeeld: direct aan tafel).

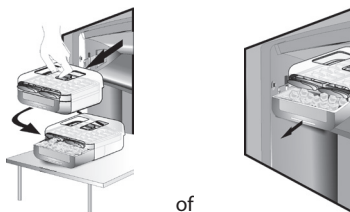

* alleen beschikbaar op bepaalde modellen.

AANBEVELINGEN WANNEER HET APPARAAT NIET WORDT GEBRUIKT

Korte afwezigheid

De koelkast hoeft niet van het elektriciteitsnet te worden afgekoppeld als u korter dan drie weken afwezig bent. Consumeer de bederfelijke voedingsmiddelen en vries de andere voedingsmiddelen in.

Lange afwezigheid

Verwijder alle levensmiddelen uit het apparaat als u drie weken of langer afwezig bent.

1. Maak de ijsbak leeg.

Bevestig enkele houten of plastic blokken met plakband aan het bovenste gedeelte van de twee deuren en laat de deuren open staan, zodat in beide vakken voldoende lucht kan circuleren. Op die manier worden nare luchtjes en schimmelvorming voorkomen.

Verhuizen

1. Haal alle uitneembare elementen uit het apparaat.
2. Verpak ze zorgvuldig en zet ze aan elkaar vast met plakband om te voorkomen dat ze tegen elkaar klapperen of kwijtrakken.
3. Schroef de stelvoetjes zodanig aan dat ze het steunvlak niet raken.
4. Sluit beide deuren en plak ze met plakband dicht, en plak ook de voedingskabel met plakband aan het apparaat vast.

Stroomuitval

Als de stroom uitvalt dient u zich tot het plaatselijke elektriciteitsbedrijf te wenden om te vragen hoe lang de stroomuitval zal duren.

Opmerking: Houd er rekening mee dat een vol vriesvak langer koud blijft dan een halfvol vak.

Als er op de voedingsmiddelen ijskristallen zichtbaar zijn, kunnen ze zonder enig risico opnieuw worden ingevroren, ook al zullen de smaak en het aroma waarschijnlijk anders zijn.

Wanneer de levensmiddelen duidelijk in een slechte staat verkeren, kunt u deze beter weggooien.

Als de stroomuitval korter dan 24 uur duurt.

1. Houd beide deuren van het apparaat gesloten. Op deze manier blijven de levensmiddelen in de koelkast zo lang mogelijk koud.

Als de stroomuitval langer dan 24 uur duurt.

1. Haal alle bevroren levensmiddelen uit het vriesvak en zet deze in een draagbare vriezer. Als dit type vriezer niet voorhanden is en als er geen pakken kunstijs beschikbaar zijn, probeer dan de levensmiddelen die het snelst bederven te consumeren.
2. Maak de ijsbak leeg.

TIPS VOOR ENERGIESBESPARING

- Installeer het apparaat in een droge, goed geventileerde ruimte, ver bij eventuele warmtebronnen vandaan (bijv. radiator, fornuis, etc.) en op een plek die niet aan direct zonlicht wordt blootgesteld. Gebruik indien nodig een isolatieplaat.
- Om voor voldoende ventilatie te zorgen dient er aan beide zijanten en aan de bovenkant van het apparaat ruimte vrijgelaten te worden. De afstand tussen de achterzijde van het apparaat en de muur achter het apparaat dient 50 mm te bedragen. Bij minder ruimte aan de achterzijde neemt het energieverbruik van het product toe.
- Door onvoldoende ventilatie aan de achterzijde van het product neemt het energieverbruik toe en neemt de koefficiëntie af.
- De binnentemperatuur van het apparaat kan beïnvloed worden door de omgevingstemperatuur, hoe vaak de deur wordt geopend en de plaats van het apparaat. Bij het instellen van de temperatuur moet rekening gehouden worden met deze factoren.
- Laat warme gerechten en dranken eerst afkoelen voordat ze in het apparaat geplaatst worden.
- Blokkeer de ventilator niet met levensmiddelen.
- Nadat de levensmiddelen in het apparaat zijn geplaatst dient gecontroleerd te worden of de deuren van de vakken goed sluiten, met name de deur van het vriesvak.
- Beperk het openen van deuren tot een minimum.
- Plaats diepgevroren etenswaar die u wilt ontdooien in de koelkast. De lage temperatuur van de diepgevroren etenswaar koelt de etenswaar in de koelkast.
- Bij apparaten met speciale vakken (vak voor verse etenswaar, nul graden-vak, ...), kunnen de betreffende vakken verwijderd worden indien deze niet worden gebruikt.
- De positionering van de platen in de koelkast heeft geen invloed op het efficiënte energiegebruik. De etenswaar dient zodanig op de platen geplaatst te worden om voor voldoende luchtcirculatie te zorgen (de verschillende etenswaar dient elkaar niet te raken en de afstand tussen de etenswaar en de achterwand moet behouden blijven).
- U kunt de opbergruimte voor diepgevroren etenswaar vergroten door de klep en/of de opslagmand te verwijderen (volgens het productblad) terwijl hetzelfde energiegebruik behouden blijft.
- De condensor (de spoel in de achterzijde van het apparaat) dient regelmatig gereinigd te worden.
- Een beschadigde of lekkende afdichting dient zo snel mogelijk vervangen te worden.

ONDERHOUD EN REINIGING

Trek de stekker uit het stopcontact of sluit de stroomtoevoer af voordat u met reinigings- of onderhoudswerkzaamheden begint.

Reinig het apparaat regelmatig met een doek en een oplossing van lauw water en een neutraal schoonmaakmiddel, speciaal voor de binnenkant van koelkasten. Gebruik geen reinigings- of schuurmiddelen. Maak de onderdelen van de koelkast nooit schoon met licht ontvlambare vloeistoffen. De dampen die hieruit voortkomen kunnen brand of explosies veroorzaken. Reinig regelmatig de buitenkant van het apparaat en de deurafdichting met een vochtige doek en droog het met een zachte doek.

Gebruik geen stoomreinigers.

Reinig de condensor (achterzijde van het apparaat) met een stofzuiger als volgt: verwijder de voorste plint en reinig de condensor.

Belangrijk:

- De toetsen en het display van het bedieningspaneel mogen niet gereinigd worden met middelen op basis van alcohol of daarvan afgeleide stoffen; gebruik in plaats daarvan een droge doek.
- De buizen van het koelsysteem zitten in de buurt van de ontdooibak en kunnen heet worden. Maak ze regelmatig schoon met een stofzuiger.
- Verplaats het voorste deel van de glasplaat om de aanslag voorbij te gaan en de glasplaat te verwijderen of te plaatsen.

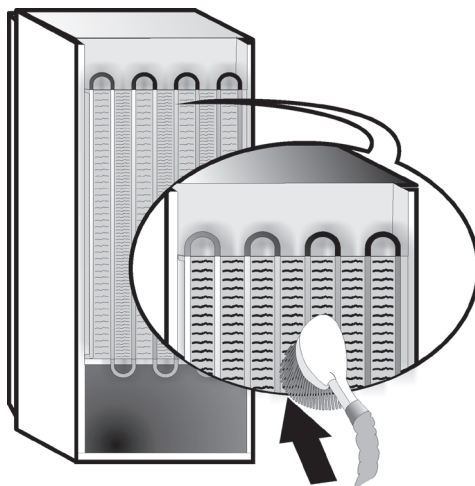

SYSTEEM MET LEDVERLICHTING*

Het verlichtingssysteem binnenin het vriesvak maakt gebruik van LED-lampjes; dit zorgt niet alleen voor een betere verlichting maar ook voor een zeer laag energieverbruik. Als het systeem met ledverlichting niet werkt, contact opnemen met de Consumentenservice om het te laten vervangen.

*Beschikbaar op bepaalde modellen

OPSPOREN VAN STORINGEN

Voordat u contact opneemt met de consumentenservice..



De problemen bij het gebruik worden vaak veroorzaakt door kleinigheden die u zelf kunt opsporen en verhelpen, zonder dat hiervoor gereedschap nodig is.

<p>Geluiden afkomstig van het apparaat zijn normaal, omdat er een aantal ventilatoren en motoren voor het regelen van prestaties aanwezig zijn die automatisch worden in- en uitgeschakeld.</p> <p>Een aantal functionele geluiden kunnen worden verminderd door middel van:</p> <ul style="list-style-type: none"> - Waterpas zetten van het apparaat en op een egaal oppervlak installeren. - Scheiden en vermijden van contact tussen het apparaat en meubilair. - Controleren of de interne onderdelen correct zijn geplaatst. - Controleer of flessen en verpakkingen niet met elkaar in contact komen. 	<p>Een aantal functionele geluiden die u zou kunnen horen:</p> <p>Een sisgeluid bij het voor de eerste keer of na een lange pauze inschakelen van het apparaat.</p> <p>Een borrelgeluid wanneer koelmiddel de leidingen instroomt.</p> <p>Een zoemgeluid wanneer de waterklep of de ventilator begint te werken.</p> <p>Een krakend geluid als de compressor start of wanneer er ijs in de ijsbak valt. Abrupte klikgeluiden wanneer de compressor in- of uitschakelt.</p>
<p>Het apparaat werkt niet:</p>	<ul style="list-style-type: none"> • Zit de stekker van de elektrische voedingskabel wel in een stopcontact met de juiste spanning, en staat hier spanning op? • Zijn de beveiligingen en de stoppen van de elektrische installatie gecontroleerd?
<p>Water in de ontdooibak:</p>	<ul style="list-style-type: none"> • Dit is normaal bij heet, vochtig weer. De bak kan zelfs tot halverwege gevuld raken. Zorg ervoor dat het apparaat op niveau is, zodat het water niet kan overlopen.
<p>De randen van het apparaat die in contact met de deurafdichting komen zijn warm bij aanraking:</p>	<ul style="list-style-type: none"> • Dit is normaal bij een warm klimaat en als de compressor in werking is.
<p>Het lampje werkt niet:</p>	<ul style="list-style-type: none"> • Zijn de beveiligingen en de stoppen van de elektrische installatie gecontroleerd? • Zit de stekker van de elektrische voedingskabel wel in een stopcontact met de juiste spanning, en staat hier spanning op? • Is het lampje doorgebrand?
<p>De motor lijkt te lang in werking te blijven:</p>	<ul style="list-style-type: none"> • Is de condensor (achterzijde van het apparaat) stof- en pluisvrij? • Zijn de deuren goed gesloten? • Sluiten de deurafdichtingen perfect af? • Op warme dagen of als het in de kamer warm is draait de motor natuurlijk langer. • Als de deur van het apparaat een tijdje open is geweest of als er grote hoeveelheden voedsel zijn opgeslagen zal de motor langer lopen, om de binnenkant van het apparaat af te laten koelen.. • De tijd dat de motor draait hangt van verschillende factoren af: het aantal keren dat de deur wordt geopend, de hoeveelheid levensmiddelen die in de koelkast wordt bewaard, de kamertemperatuur en de instelling van de thermostaten.

De temperatuur van het apparaat is te hoog:	<ul style="list-style-type: none"> • Zijn de bedieningen van het apparaat wel goed ingesteld? • Is er zojuist een grote hoeveelheid verse levensmiddelen in het apparaat geplaatst? • Controleer of de deur niet te vaak geopend is. • Controleer of de deur goed gesloten is. • Controleer of de luchtopeningen in het vak niet verstopt zitten waardoor de circulatie van koude lucht verhinderd wordt.
Er is te veel vochtophoping:	<ul style="list-style-type: none"> • Controleer of de luchtopeningen in het vak niet verstopt zitten waardoor de circulatie van koude lucht verhinderd wordt. • Controleer of het voedsel goed is verpakt. Verwijder vocht op houders en droog ze voordat u ze in het apparaat zet. • Let erop dat de deuren niet te vaak worden geopend. Door de deur te openen gaat de vochtigheid die in de buitenlucht aanwezig is, het apparaat binnen. Hoe vaker de deur geopend wordt, des te sneller zal er vocht ontstaan, in het bijzonder als het vertrek zelf erg vochtig is. • Als het apparaat in een erg vochtig vertrek is geïnstalleerd, is het normaal dat er zich vocht ophoopt in de koelkast.
De deuren gaan niet goed open en dicht:	<ul style="list-style-type: none"> • Controleer of de voedselpakketten niet de deur blokkeren. • Controleer of de interne onderdelen of de automatische ijsmaker niet uit positie zijn. • Controleer of de deurafdichtingen niet vuil of kleverig zijn. • Controleer of het apparaat op niveau is.

Bedieningsalarmen

In het geval van bedieningsalarmen worden deze tevens weergegeven in de cijfer-Leds (bijvoorbeeld Failure 1, Failure 2 enz.). Neem contact op met de Consumentenservice en specificeer de alarmcode. Het geluidsalarm klinkt, het alarmsymbool gaat branden en de letter F op de letterdisplay knippert volgens de hieronder beschreven storingscode:

Storingscode	Weergave	
Error 2	Letter F knippert aan/uit per 0,5 seconden. Knippert tweemaal AAN en blijft vervolgens 5 seconden uit. Het patroon wordt herhaald.	 x2
Error 3	Letter F knippert aan/uit per 0,5 seconden. Knippert driemaal AAN en blijft vervolgens 5 seconden uit. Het patroon wordt herhaald.	 x3
Error 6	Letter F knippert aan/uit per 0,5 seconden. Knippert zesmaal AAN en blijft vervolgens 5 seconden uit. Het patroon wordt herhaald.	 x6

CONSUMENTENSERVICE

Voordat u contact opneemt met de Consumentenservice:

Schakel het apparaat opnieuw in en controleer of het probleem is opgelost. Indien niet, koppelt u het apparaat los van de stroomtoevoer en wacht ongeveer een uur voordat u het opnieuw inschakelt. Als uw apparaat, nadat u de controles onder het kopje Opsporen van storingen hebt uitgevoerd en nadat u het apparaat opnieuw hebt ingeschakeld nog steeds niet goed werkt, neem dan contact op met de consumentenservice en leg het probleem uit.

Vermeld het volgende:

- het model en het serienummer van het apparaat (vermeld op het typeplaatje),
- de aard van de storing,

- het servicenummer (het nummer na het woord SERVICE op het typeplaatje aan de binnenkant van het apparaat),
- uw volledige adres;
- uw telefoonnummer en zonecode.

SERVICE 0000 000 00000



Opmerking:

De richting waarin de deur opengaat, kan worden veranderd. Indien deze actie wordt uitgevoerd door Consumentenservice valt dit niet onder de garantie.

ELEKTRISCHE AANSLUITING, ALLEEN VOOR GROOT-BRITANNIË EN IERLAND

Waarschuwing - dit apparaat moet geaard worden

Vervanging van de zekering

Als de elektriciteitskabel van dit apparaat een stekker met een zekering van het type BS 1363A 13 ampère heeft, vervang de zekering in dit type stekker dan door een door de A.S.T.A. goedgekeurde zekering voor het steekertype BS 1362 en ga als volgt te werk:

1. Verwijder het zekeringsdeksel (A) en de zekering (B).
2. Breng de vervangende 13A zekering in het zekeringdeksel aan.
3. Breng beide aan in de stekker.

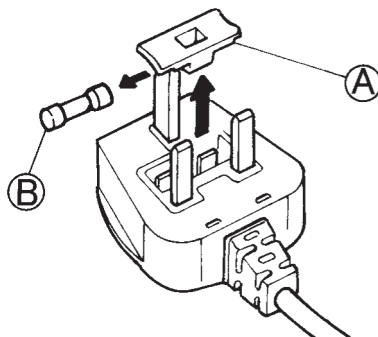

Belangrijk:

Na vervanging van een zekering moet het zekeringdeksel weer worden teruggeplaatst; als het zekeringdeksel kwijtraakt, mag de stekker pas weer worden gebruikt nadat het juiste vervangende deksel is aangebracht. De juiste vervanging wordt geïdentificeerd door het gekleurde inzetstuk of de gekleurde woorden in reliëf op de onderkant van de stekker.

Vervangende zekeringdeksels zijn verkrijgbaar bij uw plaatselijke elektriciteitswinkel.

Alleen voor de Republiek Ierland

De informatie die gegeven is voor Groot-Brittannië zal vaak van toepassing zijn, maar er wordt nog een derde type stekker en stopcontact gebruikt: met 2 pinnen en zijdelingse aardings.

Stopcontact/stekker (geldig voor beide landen)

Als de bijgeleverde stekker niet geschikt is voor uw stopcontact, neem dan contact op met de Klantenservice voor verdere instructies. Probeer de stekker niet zelf aan te passen. Deze procedure moet uitgevoerd worden door een gekwalificeerd technicus, in overeenstemming met de instructies van de fabrikant en de geldende veiligheidsvoorschriften.

INSTRUCCIONES DE USO

ANTES DE USAR EL ELECTRODOMÉSTICO	57
PROTECCIÓN DEL MEDIO AMBIENTE	57
RECOMENDACIONES GENERALES Y DE SEGURIDAD	58
CÓMO AUMENTAR LA CAPACIDAD DE ALMACENAMIENTO DEL CONGELADOR	59
FUNCIONES	59
ALMACENAR ALIMENTOS EN EL APARATO	62
MÁQUINA DE HIELO GIRATORIA* "TWIST ICE MAKER*"	63
RECOMENDACIONES EN CASO DE FALTA DE USO DEL APARATO	64
RECOMENDACIONES DE AHORRO ENERGÉTICO	64
LIMPIEZA Y MANTENIMIENTO	65
SISTEMA DE PILOTOS LED	65
GUÍA PARA LA RESOLUCIÓN DE PROBLEMAS	66
SERVICIO POSTVENTA	68
CONEXIÓN ELÉCTRICA PARA GRAN BRETAÑA E IRLANDA SOLAMENTE	68

ANTES DE USAR EL ELECTRODOMÉSTICO

- Este aparato está destinado a un uso en ambientes domésticos o en ambientes similares como
 - áreas de cocina del personal de tiendas, oficinas y otros entornos laborales;
 - casas de campo, habitaciones de hotel, moteles y otros entornos de tipo residencial;
 - establecimientos tipo «alojamiento y desayuno»;

Para un uso óptimo del electrodoméstico, lea atentamente las instrucciones de funcionamiento que incluyen una descripción del producto y consejos útiles.

Guarde estas instrucciones para consultas posteriores.

1. Después de desembalar el electrodoméstico, compruebe que no presenta daños y que la puerta cierra correctamente. Cualquier daño deberá comunicarse al proveedor en un plazo de 24 horas tras la entrega del electrodoméstico.
2. Espere al menos dos horas antes de encender el electrodoméstico para garantizar que el circuito de refrigerante funciona correctamente.
3. La instalación y la conexión eléctrica deben realizarlas un técnico cualificado, según las instrucciones del fabricante y de conformidad con la normativa local.
4. Limpie el interior antes del uso.

PROTECCIÓN DEL MEDIO AMBIENTE

1. Embalaje

El material de embalaje es 100% reciclable, como lo indica el símbolo correspondiente. Para el reciclaje, cumpla la normativa local. No deje los materiales de embalaje (bolsas de plástico, trozos de poliestireno, etc.) al alcance de los niños, ya que pueden resultar peligrosos.

2. Eliminación/reciclaje

Este electrodoméstico está fabricado con materiales reciclables.

Este electrodoméstico lleva la marca de conformidad con la Directiva europea 2002/96/CE sobre residuos de aparatos eléctricos y electrónicos (RAEE). Al garantizar el correcto reciclaje de este electrodoméstico ayuda a evitar posibles consecuencias negativas para el medio ambiente y la salud humana.

El símbolo  en el aparato o en los documentos que lo acompañan indica que no se puede tratar como desecho doméstico. Es necesario depositarlo en un punto de recogida para reciclar aparatos eléctricos y electrónicos.

Cuando deseche el electrodoméstico, haga que resulte inutilizable cortando el cable de alimentación y retirando las puertas y los estantes para que los niños no puedan trepar por el interior y quedar atrapados.

Deseche el producto de acuerdo con la normativa local sobre eliminación de residuos y déjelo en el lugar designado a tal efecto; No lo deje abandonado ni siquiera unos pocos días; puede ser peligroso para los niños.

Para más información sobre el tratamiento, la recuperación y el reciclaje de este producto, contacte con la oficina local competente, el servicio de recogida de desechos domésticos o la tienda en la que adquirió el electrodoméstico.

Información:

Este electrodoméstico no contiene CFC. El circuito de refrigerante contiene R134a (HFC) o R600a (HC) (consulte la placa de características en el interior del electrodoméstico).

Electrodomésticos con isobutano (R600a): el isobutano es un gas natural sin impacto medioambiental, pero que resulta inflamable. Por este motivo, compruebe que las tuberías del circuito de refrigeración no estén dañadas.

Este producto puede contener Gases Fluorados de Efecto Invernadero cubiertos por el Protocolo de Kioto; el gas refrigerante está dentro de un sistema herméticamente sellado.

Gas refrigerante: el R134a tiene un potencial de calentamiento atmosférico (PCA) de 1300.

Declaración de conformidad

- Este aparato se ha diseñado para la conservación de alimentos y se ha fabricado de acuerdo con la Normativa (CE) n.º 1935/2004.



- Este electrodoméstico ha sido diseñado, fabricado y puesto a la venta de acuerdo con:
 - los requisitos de seguridad de la Directiva 2006/95/CE de «Baja Tensión» (que sustituye a la Directiva 73/23/CEE y modificaciones posteriores);
 - las normas de protección de la Directiva «EMC» 2004/108/CE.

La seguridad eléctrica de este electrodoméstico solo se puede garantizar si se conecta correctamente a una toma de tierra homologada.



RECOMENDACIONES GENERALES Y DE SEGURIDAD

INSTALACIÓN

- La manipulación e instalación del aparato la deben realizar dos o más personas.
- Tenga cuidado de no dañar los suelos (por ejemplo, parquet) al mover el aparato.
- Durante la instalación, compruebe que el electrodoméstico no provoque daños en el cable de alimentación.
- Asegúrese de que el aparato no esté cerca de una fuente de calor.
- Para garantizar una ventilación adecuada, deje espacio a ambos lados y por encima del aparato. La distancia entre la parte trasera del electrodoméstico y la pared debe ser de 50 mm. Una reducción de este espacio significaría un incremento del consumo de energía del producto.
- Mantenga las aberturas de ventilación del aparato despejadas.
- No dañe las tuberías del circuito refrigerante del aparato.
- Instale y nivele el aparato en un suelo capaz de soportar el peso y en un lugar adecuado para su tamaño y uso.
- Coloque el aparato en una habitación seca y bien ventilada. El electrodoméstico puede funcionar en sitios en los que la temperatura esté dentro de los límites siguientes, según la clase climática indicada en la placa de características. El electrodoméstico podría no funcionar correctamente si se deja durante bastante tiempo a una temperatura distinta de los límites especificados.

Clase climática	T. Amb. (°C)	T. Amb. (°F)
SN	Entre 10 y 32	Entre 50 y 90
N	Entre 16 y 32	De 61 a 90
ST	Entre 16 y 38	Entre 61 y 100
T	Entre 16 y 43	Entre 61 y 110

- Compruebe que la tensión indicada en la placa de características se corresponda con la de la vivienda.
- No emplee adaptadores sencillos/múltiples ni cables alargadores.
- Para la conexión de agua, use la tubería incluida con su el nuevo aparato; no reutilice la del aparato anterior.
- La modificación o sustitución del cable de alimentación debe efectuarla personal cualificado o el Servicio Postventa.
- La desconexión de la alimentación eléctrica deberá poder efectuarse desenchufando el aparato o bien mediante un interruptor bipolar de red situado antes de la toma.

SEGURIDAD

- No deje sustancias explosivas como aerosoles inflamables dentro de este aparato.
- No guarde ni use gasolina, gases o líquidos inflamables cerca de este o de otros aparatos. Los gases pueden provocar fuego o explosiones.
- No use medios mecánicos, eléctricos o químicos distintos a aquellos recomendados por el fabricante para acelerar el proceso de descongelación.
- No utilice o introduzca aparatos eléctricos en el interior de los compartimentos del aparato, a menos que lo autorice el fabricante.
- Este aparato no debería ser usado por personas con capacidades físicas, sensoriales o mentales reducidas (incluyendo niños), o que no tengan experiencia ni conocimientos, a menos que estén supervisados o que hayan sido instruidos sobre el uso del aparato por una persona responsable de su seguridad.
- Para evitar el riesgo de que los niños queden atrapados y se asfixien, no les deje jugar ni esconderse dentro del aparato.
- No ingiera el contenido (no es tóxico) de los acumuladores de frío (en algunos modelos).
- No coma cubitos de hielo ni polos inmediatamente después de sacarlos del congelador, ya que pueden provocar quemaduras por frío.

USO

- Antes de realizar cualquier tarea de limpieza o mantenimiento, desenchufe el aparato o desconéctelo de la red.
- Todos los aparatos equipados con un productor automático de hielo y un dispensador de agua deben estar conectados al suministro de agua potable (con una presión de agua de red de entre 0,17 y 0,81 MPa (1,7 y 8,1 bar)). Los productores de hielo y/o dispensadores de agua que no estén directamente conectados a la alimentación hídrica deben llenarse únicamente con agua potable.
- Utilice el compartimento frigorífico solamente para conservar alimentos frescos y el compartimento congelador solamente para conservar alimentos congelados, congelar alimentos frescos y hacer cubitos de hielo.
- No guarde recipientes de cristal con líquidos en el compartimento congelador ya que podrían romperse.
- Envuelva los alimentos para guardarlos; de este modo se evita que entren en contacto directo con las superficies interiores de los compartimentos del frigorífico o del congelador.

El fabricante declina toda responsabilidad si no se respetan las sugerencias y precauciones indicadas anteriormente.

Notas:

- No bloquee la zona de salida de aire (en la pared trasera interior) con los alimentos.
- Si el congelador incluye una tapa, quítela para maximizar el espacio de almacenamiento (dóblela).
- Todos los estantes, solapas y cestas extraíbles se pueden desmontar.
- La temperatura en el interior del aparato depende de la temperatura ambiente, la frecuencia de apertura de la puerta y la ubicación del electrodoméstico. Cuando ajuste la temperatura, tenga en cuenta todos estos factores.
- A menos que se indique lo contrario, los accesorios del aparato no se pueden poner en el lavavajillas.
- Cuanta más distancia haya en la parte trasera del aparato hasta la pared, mayor será el ahorro energético.

CÓMO AUMENTAR LA CAPACIDAD DE ALMACENAMIENTO DEL CONGELADOR

Es posible aumentar la capacidad de almacenamiento del compartimento congelador:

- retirando las cestas/cubiertas* (doblándolas) para poder almacenar productos de gran tamaño.
- colocando los alimentos directamente en los estantes del congelador;
- quitando la máquina de hielo giratoria "Twist Ice Maker" (por separado) o junto con la base de conexión.

FUNCIONES

PANTALLA SMART

Esta función sirve para ahorrar energía. Siga las instrucciones que se incluyen en la Guía rápida para activar/desactivar la función.

Dos segundos después de la activación de la Pantalla Smart, la pantalla se apaga. Para ajustar la temperatura o usar otras funciones, es necesario activar la pantalla pulsando cualquier botón. Después de unos 15 segundos sin que realice ninguna acción, la pantalla se apaga de nuevo.

Cuando se desactiva la función, se restablece la pantalla normal. La Pantalla Smart se desactiva de forma automática después de un corte de corriente. Es importante tener presente que esta función no desconecta el electrodoméstico de la alimentación eléctrica, sino que únicamente reduce la corriente consumida por la pantalla externa.

Nota:

Esta función está disponible solamente en el modelo con la interfaz de usuario en la puerta.

El consumo de energía declarado del electrodoméstico se refiere al funcionamiento con la función de la Pantalla Smart activada.

6th SENSE

GREEN INTELLIGENCE

La función 6th Sense/Green Intelligence sirve para mantener la temperatura correcta en las situaciones siguientes:

- Puerta abierta durante un tiempo

La función se activa cuando la apertura de la puerta

provoca que la temperatura interior aumente hasta valores en los que no se puede garantizar un almacenamiento correcto de los alimentos, y permanece activa hasta que las condiciones óptimas de almacenamiento se han restablecido.



- Alimentos frescos en el congelador

Esta función se activa cuando se introducen alimentos frescos en el congelador y sigue activa hasta que se alcanzan las condiciones de congelación óptimas para garantizar la mejor calidad de congelación con el menor consumo de energía.



NOTA:

Además de la cantidad de alimentos introducidos en el congelador, la temperatura ambiente y la cantidad de alimentos que hubiera ya en el interior del congelador afectan al tiempo de activación de la función 6th Sense/Green Intelligence. Por tanto, unas variaciones significativas en el tiempo de activación resultan normales.

ENCENDIDO/EN ESPERA

La función Encendido/En espera enciende o pone en modo de espera los compartimentos del congelador. Para que el aparato pase al modo de espera, pulse el botón Encendido/En espera  durante tres segundos. Cuando el electrodoméstico está en el modo de espera, la luz del interior del compartimento frigorífico no funciona. Es importante tener presente que con esta operación no se desconecta el electrodoméstico de la alimentación eléctrica. Para volver a encender el electrodoméstico, pulse el botón Encendido/En espera durante tres segundos .

ALARMA DE CORTE DEL SUMINISTRO



Después de un corte del suministro eléctrico, su electrodoméstico está diseñado para controlar automáticamente la temperatura en el congelador cuando vuelva la electricidad. Si la temperatura en el congelador aumenta por encima del nivel de congelación, el indicador de corte del suministro  se enciende, el indicador de alarma  parpadea y la alarma acústica suena cuando se restablece el suministro. Para restablecer la alarma, pulse el botón de desactivación de la alarma  solamente una vez. En el caso de que se produzca una alarma de corte del suministro eléctrico, se recomienda realizar las acciones siguientes:

- Si los alimentos del congelador están descongelados pero aún fríos, debería consumirlos en las 24 horas siguientes.
- Si la comida del congelador aún está congelada, significa que la comida se descongeló y se volvió a congelar cuando volvió la electricidad. Esto cambia el sabor de los alimentos, reduce su calidad y sus valores nutritivos y podría no ser seguro. Se recomienda no consumir los alimentos que se encuentren en el congelador y desecharlos todos. La alarma de corte del suministro eléctrico está diseñada para proporcionar información sobre la calidad de los alimentos que hay en el congelador en caso de corte del suministro eléctrico. Este sistema no garantiza la calidad o seguridad de los alimentos; se aconseja a los consumidores que usen su propio juicio para evaluar la calidad de los alimentos del compartimento congelador.

ALARMA DE TEMPERATURA



La alarma acústica suena y el indicador de temperatura (°C) parpadea. La alarma se activa cuando:

- El aparato se conecta a la fuente de alimentación después de haber estado apagado durante mucho tiempo.
- La temperatura del compartimento del congelador es demasiado alta.
- La cantidad de alimentos introducida en el congelador es superior a la especificada en la placa de características.
- La puerta del congelador se ha quedado abierta durante mucho rato.







Para silenciar el zumbador de la alarma, pulse el botón de desactivación de la alarma  solamente una vez. El indicador de alarma  se apaga automáticamente en cuanto el compartimento congelador alcanza una temperatura inferior a -10 °C y el indicador de ajuste de temperatura (°C) deja de parpadear y muestra el ajuste.

NOTA: La alarma de temperatura puede activarse incluso si la puerta ha permanecido mucho tiempo abierta o si se introducen alimentos frescos en la zona de congelación; la señalización de un aumento temporal de la temperatura no afecta a la conservación de los alimentos que ya están congelados.

ALARMA DE PUERTA ABIERTA

El icono de alarma  se enciende parpadeando y suena la alarma acústica. La alarma se activa cuando la puerta permanece abierta durante más de 2 minutos. Para desactivar la alarma de la puerta, cierre la puerta o pulse una vez el botón Desactivar alarma  para silenciar la alarma acústica.

BLOQUEO DE TECLAS

Esta función impide cambios de programación o el apagado involuntario del aparato. Para bloquear las teclas, pulse el botón Desactivación de la alarma  durante tres segundos hasta que la pantalla muestre el indicador de Bloqueo de teclas  y una señal acústica confirme que se ha seleccionado la función. Al cabo de 3 s el indicador  se apaga. Cuando está activada esta función, al pulsar los otros botones (a excepción del botón Desactivación de la alarma) se activa una señal acústica y el indicador de Bloqueo de teclas aparece en la pantalla . Cualquier alarma puede desactivarse cuando está activada la función de Bloqueo de teclas. Para desbloquear las teclas, siga el mismo procedimiento hasta que el indicador de Bloqueo de teclas  aparezca en la pantalla y una señal acústica confirme que la función ha sido desactivada. Al cabo de 1 s el indicador  se apaga.

CONGELACIÓN EXTRARRÁPIDA



El compartimento “Congelación extrarrápida” está diseñado específicamente para congelar hasta 2 kg de alimento fresco con gran rapidez. La función “Congelación extrarrápida” extrarrápida minimiza la formación de cristales de hielo en el interior de los alimentos cuando se congelan, garantizando así una calidad óptima cuando se descongelen para su consumo. Cuando la función “Congelación extrarrápida” no está activada, el compartimento se puede usar de forma normal para la congelación habitual o para el almacenamiento de alimentos congelados.

NOTA: Cuando la función Congelación extrarrápida está activada es posible que oiga un sonido de zumbido. Es completamente normal y está causado por el flujo de aire que permite una distribución óptima del frío en el interior del compartimento.

Activación y desactivación de la función “Congelación extrarrápida”:

1. Asegúrese de que hayan transcurrido al menos 12 horas de la última vez que activó la función “Congelación extrarrápida” (en caso de la hubiera activado). No active la función más de una vez cada 12 horas.
2. Asegúrese de que la función “Congelación rápida” no está activada: las funciones “Congelación extrarrápida” y “Congelación rápida” no se pueden activar juntas al mismo tiempo.
3. Vacíe el compartimento de “Congelación extrarrápida”.
4. Active la función «Congelación extrarrápida»

pulsando brevemente el botón  en el panel de control: el icono se enciende y los ventiladores situados en la parte inferior del compartimento se conectan, aumentando el flujo de aire frío y acelerando el proceso de congelación.

5. Coloque los alimentos que va a congelar dentro del compartimento, a unos pocos centímetros (mín. 2 cm) de separación de los ventiladores situados en la parte inferior del compartimento, de forma que el aire frío pueda circular.
6. Para conseguir la máxima velocidad de congelación, recomendamos no desactivar la función «Congelación extrarrápida» hasta que no se desactive automáticamente, manteniendo la puerta cerrada.
7. La función «Congelación extrarrápida» se desactiva automáticamente después de unas 4-5 horas de su activación: el indicador  se apaga y los ventiladores se desconectan.
No obstante, la función «Congelación extrarrápida» puede desactivarse en cualquier momento que se desee, pulsando brevemente el botón  situado en el panel de control: el indicador  se apaga y los ventiladores se desconectan.

Atención:





- **Incompatibilidad con la función «Congelación rápida»**

Para garantizar un rendimiento óptimo, las funciones «Congelación extrarrápida» y «Congelación rápida» no se pueden usar al mismo tiempo. Por tanto, si ya se ha activado la función «Congelación rápida», deberá desactivarla antes de poder activar la función «Congelación extrarrápida» (y viceversa).

- **Si los ventiladores del compartimento de Congelación extrarrápida no comienzan a funcionar**



Una vez activada la función «Congelación extrarrápida», puede suceder que el indicador  se ilumine como es debido pero que los ventiladores no comiencen a funcionar. Esto es normal y significa que se está produciendo la descongelación del congelador. Al final de la fase de descongelación (duración máxima: 1,5 horas), los ventiladores comenzarán a funcionar de forma automática y el proceso «Congelación extrarrápida» comenzará de la forma habitual.

- **Si el indicador  no se ilumina.**

Si, después de pulsar el botón , el icono  se ilumina: en este caso, se ha pulsado el botón  durante demasiado rato. Para activar la función «Congelación extrarrápida», pulse brevemente el botón , sin mantenerlo pulsado más de 1 segundo.

CONGELACIÓN RÁPIDA

La cantidad de alimentos frescos (en kg) que es posible congelar en 24 horas se indica en la placa de características del electrodoméstico.

Para un rendimiento óptimo del aparato, pulse el botón Congelación extrarrápida / Congelación rápida  durante 3 segundos (hasta que el indicador de Congelación rápida  se ilumine) 24 horas antes de introducir alimentos frescos en el congelador (según se indica en la GUÍA RÁPIDA DE INICIO).



Después de poner los alimentos frescos en el congelador, en general bastan 24 horas de congelación rápida; La función Congelación rápida se desconecta automáticamente después de 50 horas.



Atención: Para ahorrar energía, cuando se congelan pequeñas cantidades de alimentos la función de congelación rápida se puede desactivar después de unas pocas horas.

- **Incompatibilidad con la función «Congelación extrarrápida»**

Para garantizar un rendimiento óptimo, las funciones «Congelación extrarrápida» y «Congelación rápida» no se pueden usar al mismo tiempo. Por tanto, si ya se ha activado la función «Congelación rápida», deberá desactivarla antes de poder activar la función «Congelación extrarrápida» (y viceversa).

FUNCIÓN ECO NIGHT (TARIFA NOCTURNA)

La función Eco Night permite que el consumo de energía del electrodoméstico se concentre en las horas de tarifa reducida (normalmente, por la noche) cuando la electricidad está más disponible y cuesta menos que durante el día (solamente en países que utilizan un sistema de tarificación múltiple basado en horario; compruebe las tarifas energéticas de la empresa eléctrica local). Para activar la función, pulse el botón  a la hora de inicio de la tarifa reducida (según el plan de tarificación específico). Por ejemplo, si la tarifa reducida empieza a las 20:00, pulse el botón  a esa hora. Cuando el indicador Eco Night  está encendido, la función está activada. Una vez que se activa la función, el electrodoméstico adapta de forma automática el consumo de energía a la hora seleccionada, es decir, consume menos energía durante el día que durante la noche.

IMPORTANTE: Para un funcionamiento correcto, la función debe estar activada durante el día y la noche. La función permanecerá encendida hasta que la desactive (o se desactive en caso de corte de corriente y desconexión del electrodoméstico). Para desactivar la función, pulse el botón  otra vez. Cuando el indicador Eco Night  está apagado, la función está desactivada.

Nota: El consumo de energía declarado del electrodoméstico se refiere al funcionamiento con la función Eco Night desactivada.

DESCONGELACIÓN AUTOMÁTICA

Este producto está diseñado para descongelarse de forma automática según las condiciones de uso y la humedad ambiental.

ALMACENAR ALIMENTOS EN EL APARATO

RECOMENDACIONES PARA LA CONGELACIÓN Y EL ALMACENAMIENTO DE ALIMENTOS FRESCOS

- Antes de congelar alimentos frescos, envuélvalos para que queden bien cerrados con: papel de aluminio, film transparente, bolsas de plástico herméticas, recipientes de polietileno con tapa o recipientes adecuados para congelar alimentos frescos.
- Los alimentos deben ser frescos, estar en su punto de maduración y ser de primera calidad para conseguir alimentos congelados de alta calidad.
- Las frutas y verduras frescas se deben congelar preferiblemente lo antes posible para mantener todos sus valores nutricionales, su consistencia, color y sabor originales.

Algunas carnes, especialmente las de caza, deben colgarse antes de su congelación.

NOTA:

- Deje enfriar los alimentos calientes siempre antes de introducirlos en el congelador.
- Consuma inmediatamente por completo o de forma parcial los alimentos descongelados. No vuelva a congelar los alimentos a menos que los haya cocinado después de que se hayan descongelado. Una vez cocinados, los alimentos descongelados se pueden volver a congelar.

No congele de nuevo alimentos ya descongelados.

Uso de acumuladores de frío

Los acumuladores de frío ayudan a mantener los alimentos congelados en caso de un corte de corriente. Para un mejor uso de los acumuladores, colóquelos encima de los alimentos almacenados en la parte superior del compartimento

Clasificación de alimentos congelados

Introduzca los alimentos congelados en el congelador y clasifíquelos. La fecha de almacenamiento debería indicarse en los paquetes para permitir su consumo antes de las respectivas fechas de caducidad.

Consejos para conservar alimentos congelados

Cuando compre alimentos congelados:

- Compruebe que el envase no está dañado (los alimentos congelados en un envase dañado pueden haberse deteriorado). Si el envase está hinchado o presenta manchas de humedad, puede que no estuviera conservado en condiciones óptimas y que el proceso de descongelación ya haya comenzado.
- Cuando haga la compra, deje para el final los alimentos congelados y utilice una bolsa térmica para transportarlos.
- Cuando llegue a casa, coloque inmediatamente los alimentos congelados en el congelador.

- Si el producto se ha descongelado, aunque sea de forma parcial, no vuelva a congelarlo. Consúmalo en un plazo de 24 horas.
- › Evite o reduzca al mínimo las variaciones de temperatura. Respete la fecha de caducidad del envase.
- Tenga siempre en cuenta la información de conservación indicada en el envase.

Importante:

En la tabla siguiente se indican los tiempos máximos de almacenamiento recomendados para los alimentos frescos congelados.

Todas las prestaciones declaradas se refieren al funcionamiento del equipo sin los eutécticos, salvo el tiempo de aumento.

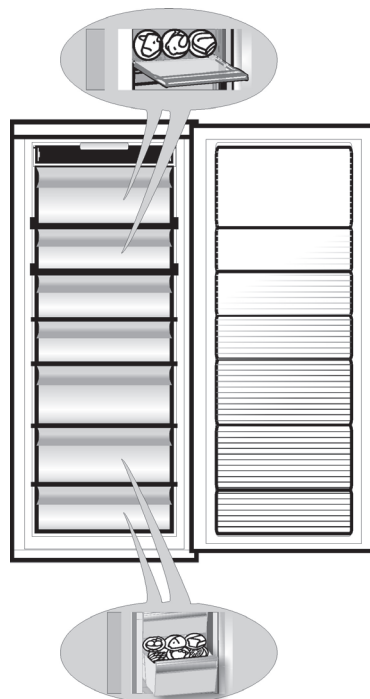

MESES	ALIMENTOS
1-3	
4-7	
8-12	

MÁQUINA DE HIELO GIRATORIA* "TWIST ICE MAKER"

CÓMO HACER CUBITOS DE HIELO

Puede sacar la máquina de hielo giratoria "Twist Ice Maker" (mantenga pulsada (1) la palanca de la izquierda y tire (2) hacia usted) o simplemente saque la bandeja de cubitos de hielo tirando de ella (3) hacia usted.



Rellene la bandeja con agua potable (nivel máximo = 2/3 de la capacidad total).

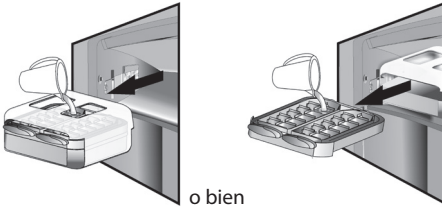

Coloque de nuevo la máquina de hielo giratoria "Twist Ice Maker" en su lugar o vuelva a introducir la bandeja de cubitos de hielo en la máquina de hielo giratoria. Vaya con cuidado de no derramar agua.



Espera hasta que se formen los cubitos (se recomienda esperar unas 4 horas con la opción Congelación rápida activada).

NOTA: La máquina de hielo giratoria "Twist Ice Maker" es extraíble. Se puede colocar en posición horizontal en cualquier lugar del compartimento congelador o sacarlo del aparato cuando no se necesita hielo.

CÓMO SACAR LOS CUBITOS DE HIELO

1. Compruebe que el depósito de almacenamiento está en su lugar debajo de la bandeja de cubitos de hielo. Si no lo está, colóquelo en su lugar.
2. Gire una de las palancas en el sentido de las agujas del reloj hasta que la bandeja gire ligeramente. Los cubitos de hielo caerán en el depósito de almacenamiento.



3. Repita el Paso 2 en la otra mitad de la bandeja, si es necesario. Puede hacer cubitos de hielo (consulte el capítulo «CÓMO HACER CUBITOS DE HIELO»), almacenarlos en el depósito y tirar de él hacia usted.
4. Para obtener los cubitos, levante el depósito de almacenamiento y tire hacia usted.

NOTA: también puede sacar toda la máquina de hielo giratoria "Twist Ice Maker" del aparato para dejar los cubitos de hielo donde quiera (por ejemplo: directamente sobre la mesa).

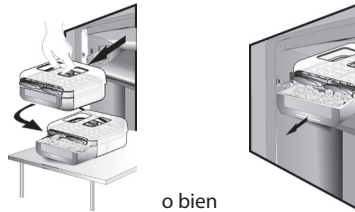

* disponible solo en determinados modelos.

RECOMENDACIONES EN CASO DE FALTA DE USO DEL APARATO

Vacaciones cortas

No es necesario desconectar el frigorífico si va a estar fuera menos de tres semanas. Consuma los productos perecederos y congele el resto.

Vacaciones largas

Retire todos los alimentos si va a estar fuera durante tres semanas o más.

1. Vacíe el contenedor de los cubitos de hielo. Coloque unas cuñas de madera o plástico en la parte superior de ambas puertas y fijelas con cinta adhesiva para mantenerlas entreabiertas y permitir la circulación del aire en ambos compartimentos. Esto evitará la formación de olores y moho.

Mudanzas

1. Extraiga las partes internas.
2. Envuélvalas bien y júntelas con cinta adhesiva para que no choquen ni se pierdan.
3. Enrosque las patas regulables para que no toquen con la superficie de soporte.
4. Cierre y selle las dos puertas con cinta adhesiva y, también con cinta adhesiva, sujete el cable de alimentación del aparato.

Interrupción del suministro eléctrico

En caso de corte de corriente, llame a la oficina local de su suministrador eléctrico y pregunte cuánto durará.

Nota: Recuerde que un aparato lleno permanecerá frío durante más tiempo que uno medio vacío.

Si los cristales de hielo siguen siendo visibles en los alimentos, pueden volver a congelarse aunque el sabor y el aroma pueden resultar afectados.

Si los alimentos se encuentran en malas condiciones, es mejor tirarlos.

Para cortes de corriente de hasta 24 horas.

1. Mantenga las dos puertas cerradas. Esto permite que los alimentos almacenados permanezcan fríos durante más tiempo.

Para cortes de corriente de más de 24 horas.

1. Vacíe el compartimento congelador y coloque los alimentos en un congelador portátil. Si no tiene este tipo de congelador y tampoco tiene paquetes de hielo artificial, intente consumir los alimentos que sean perecederos.
2. Vacíe el contenedor de los cubitos de hielo.

RECOMENDACIONES DE AHORRO ENERGÉTICO

- Instale el electrodoméstico en una sala sin humedad y bien ventilada, alejado de fuentes de calor (por ejemplo, radiadores, cocinas, etc.), y en un lugar no expuesto directamente a los rayos solares. En caso necesario, utilice una placa de aislamiento.
- Para garantizar una ventilación adecuada, deje espacio a ambos lados y por encima del electrodoméstico. La distancia entre la parte trasera del electrodoméstico y la pared debe ser de 50 mm. Una reducción de este espacio significaría un incremento del consumo de energía del producto.
- Una ventilación insuficiente en la parte trasera del electrodoméstico incrementa el consumo de energía y reduce la eficiencia de la refrigeración.
- La temperatura en el interior del electrodoméstico depende de la temperatura ambiente, la frecuencia de apertura de la puerta y la ubicación del electrodoméstico. Cuando ajuste la temperatura, tenga en cuenta todos estos factores.
- Deje enfriar los alimentos y las bebidas antes de introducirlos en el electrodoméstico.
- No obstruya el ventilador con los alimentos.
- Después de colocar los alimentos compruebe si las puertas de los compartimentos cierran correctamente, especialmente la puerta del congelador.
- Reduzca al mínimo el tiempo que la puerta permanece abierta.
- Para descongelar alimentos, colóquelos en el frigorífico. La baja temperatura de los productos congelados enfría los alimentos del frigorífico.
- En electrodomésticos con compartimentos especiales (compartimento de alimentos frescos, compartimento de cero grados...), estos compartimentos pueden extraerse si no se van a utilizar.
- La posición de los estantes en el frigorífico no tiene efecto en la eficiencia energética. Los alimentos deben colocarse en los estantes de forma que se asegure una adecuada circulación de aire (los alimentos no deben tocarse entre sí y deben estar separados de la pared posterior).
- Puede aumentar la capacidad del congelador extrayendo la cubierta interior y/o la cesta (según se indica en la ficha del producto), manteniendo el mismo consumo energético.
- El condensador (el circuito helicoidal de la parte posterior del electrodoméstico) debe limpiarse regularmente.
- Las juntas desgastadas o dañadas deben sustituirse lo antes posible.

LIMPIEZA Y MANTENIMIENTO

Antes de realizar cualquier tarea de limpieza o mantenimiento, desenchufe el electrodoméstico de la red eléctrica o desconecte la alimentación.

Limpie el aparato regularmente con un paño y una solución de agua tibia y detergente neutro específico para interiores de frigoríficos. No utilice detergentes ni abrasivos. No limpie el frigorífico con líquidos inflamables. Los humos pueden provocar peligro de incendio o explosión. Limpie el exterior del aparato y la junta de la puerta con un paño húmedo y séquelo con un paño suave.

No use limpiadores de vapor.

Limpie el condensador (situado en la parte trasera) con una aspiradora, haga lo siguiente: quite el zócalo frontal y proceda a la limpieza del condensador.

Importante:

- Los botones y la pantalla del panel de control no se deben limpiar con alcohol ni sustancias derivadas de alcohol, solo con un paño seco.
- Los tubos del sistema de refrigeración están situados cerca de la zona de descongelación y pueden calentarse. Límpielos periódicamente con una aspiradora.
- Para retirar o introducir el estante de cristal, mueva hacia arriba la parte delantera del estante para superar el tope.

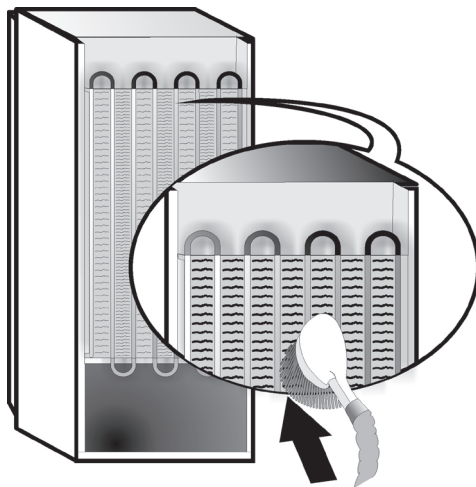

SISTEMA DE PILOTOS LED*

El sistema de iluminación dentro del congelador utiliza luz LED, lo que mejora la iluminación y permite un menor consumo energético. Si el sistema de iluminación LED no funciona, póngase en contacto con Servicio de Asistencia para su sustitución.

*Disponible en determinados modelos

GUÍA PARA LA RESOLUCIÓN DE PROBLEMAS

Antes de ponerse en contacto con el Servicio Postventa...



Los problemas de funcionamiento suelen deberse a pequeños problemas que usted mismo puede identificar y solucionar sin ningún tipo de herramienta.

<p>Los ruidos del aparato son normales porque hay una serie de ventiladores y motores para regular las funciones que se encienden y se apagan automáticamente.</p> <p>Algunos de los sonidos de funcionamiento se pueden reducir de la siguiente forma:</p> <ul style="list-style-type: none"> - Nivelando el aparato e instalándolo en una superficie plana. - Separando y evitando el contacto entre el aparato y los muebles. - Comprobando que los componentes interiores estén colocados correctamente. - Comprobando que botellas y recipientes no entren en contacto. 	<p>Algunos de los ruidos de funcionamiento que puede oír:</p> <p>Un silbido cuando se enciende el electrodoméstico por primera vez o después de una pausa prolongada.</p> <p>Un borboteo cuando el líquido de refrigeración entra en las tuberías.</p> <p>Un zumbido cuando la válvula de agua o el ventilador comienzan a funcionar.</p> <p>Un chasquido cuando el compresor arranca o cuando el hielo preparado cae en el contenedor para hielo. Un ruido seco cuando el compresor se enciende y se apaga.</p>
<p>El aparato no funciona:</p>	<ul style="list-style-type: none"> • ¿El cable de alimentación está enchufado a una toma con el voltaje adecuado? • ¿Ha comprobado los dispositivos de protección y los fusibles de la instalación eléctrica de su hogar?
<p>Si hay agua en la zona de descongelación:</p>	<ul style="list-style-type: none"> • Es normal si el tiempo es cálido y húmedo. El recipiente puede estar medio lleno. Asegúrese de que el aparato esté nivelado para que el agua no se vierta.
<p>Si los márgenes del armario del aparato, que están en contacto con la junta de la puerta, están calientes:</p>	<ul style="list-style-type: none"> • Es normal cuando hace calor y el compresor está en funcionamiento.
<p>Si la luz no funciona:</p>	<ul style="list-style-type: none"> • ¿Ha comprobado los dispositivos de protección y los fusibles de la instalación eléctrica de su hogar? • ¿El cable de alimentación está enchufado a una toma con el voltaje adecuado? • ¿La bombilla está fundida?
<p>Si parece que el motor funciona demasiado deprisa:</p>	<ul style="list-style-type: none"> • ¿El condensador (situado en la parte trasera) tiene polvo o pelusa? • ¿La puerta está bien cerrada? • ¿Las juntas de la puerta están bien fijadas? • En los días calurosos, el motor funciona durante más tiempo si la habitación está caliente. • Si la puerta del aparato se deja abierta durante un período de tiempo o se almacenan grandes cantidades de alimentos, el motor funcionará durante más tiempo para refrigerar el interior del aparato. • El ritmo del motor depende de distintos factores: número de veces que se abre la puerta, cantidad de alimentos almacenados, temperatura de la habitación, ajuste de los controles de temperatura.

<p>Si la temperatura del aparato es demasiado alta:</p>	<ul style="list-style-type: none"> • ¿Los controles del aparato están bien configurados? • ¿Se ha añadido una gran cantidad de alimentos al aparato? • Compruebe que la puerta no se abra con demasiada frecuencia. • Compruebe que la puerta está bien cerrada. • Compruebe que las aberturas de ventilación del interior no estén bloqueadas, ya que eso impediría la circulación de aire.
<p>Si hay acumulación de humedad, compruebe:</p>	<ul style="list-style-type: none"> • Compruebe que las aberturas de ventilación del interior no estén bloqueadas, ya que eso impediría la circulación de aire. • Compruebe que los alimentos están bien envueltos. Seque los recipientes húmedos antes de introducirlos en el frigorífico. • Compruebe que las puertas no se abran con demasiada frecuencia. Al abrir la puerta, la humedad de la habitación entra en el aparato. Cuantas más veces se abre la puerta, más rápido se acumula la humedad, sobre todo si la habitación es muy húmeda. • Si la habitación es muy húmeda, es normal que se acumule humedad en el interior del frigorífico.
<p>Si las puertas no abren y cierran correctamente:</p>	<ul style="list-style-type: none"> • Compruebe que no haya paquetes de alimentos bloqueando la puerta. • Compruebe que las partes internas o la máquina del hielo automática estén en su posición. • Compruebe que las juntas de la puerta no estén sucias o pegajosas. • Asegúrese de que el aparato esté nivelado.

Alarmas de funcionamiento

En caso de que se produzcan alarmas de funcionamiento también se mostrarán en los LED de dígitos (por ejemplo, Failure1 (fallo 1), Failure2 (fallo 2), etc.), póngase en contacto con el Servicio Postventa e indique el código de alarma. En función del código de fallo descrito a continuación, la alarma acústica sonará, el icono de alarma se iluminará y la letra F parpadeará en la pantalla de dígitos:

Código de fallo	Visualización	
Error 2	<p>La letra F se enciende/apaga cada 0,5 segundos. Parpadea ENCENDIDO dos veces y luego permanece apagada durante 5 segundos. El patrón se repite.</p>	 x2
Error 3	<p>La letra F se enciende/apaga cada 0,5 segundos. Parpadea ENCENDIDO 3 veces y luego permanece apagada durante 5 segundos. El patrón se repite.</p>	 x3
Error 6	<p>La letra F se enciende/apaga cada 0,5 segundos. Parpadea ENCENDIDO 6 veces y luego permanece apagada durante 5 segundos. El patrón se repite.</p>	 x6

SERVICIO POSTVENTA

Antes de contactar con el Servicio Postventa:

Encienda el aparato de nuevo para ver si el problema persiste. En caso que persista, desconecte el aparato del suministro eléctrico y espere aproximadamente una hora antes de volver a conectarlo.

Si después de realizar las acciones descritas en la Guía para la solución de problemas y de volver a encender el aparato, este sigue funcionando mal, contacte con el Servicio Postventa y explique su problema.

Especifique:

- el modelo y el número de serie del producto (indicado en la placa de características),
- el tipo de problema,

- el número de Servicio (el número que aparece después de la palabra SERVICE en la placa de datos del interior del aparato),
- su dirección completa,
- su número de teléfono y código postal.

SERVICE 0000 000 00000



Nota:

La dirección de apertura de la puerta se puede cambiar. La garantía no cubre esta operación si la lleva a cabo el Servicio Postventa.

CONEXIÓN ELÉCTRICA PARA GRAN BRETAÑA E IRLANDA SOLAMENTE

Advertencia: Este electrodoméstico debe conectarse a tierra

Cambio de fusible

Si el cable de alimentación eléctrica de este electrodoméstico dispone de un enchufe con fusible BS 1363A de 13 amperios, para cambiar un fusible en este tipo de enchufe, utilice un fusible ASTA, aprobado para el tipo BS 1362 y realice lo siguiente:

1. Extraiga la tapa del fusible (A) y el fusible (B).
2. Monte el fusible de repuesto de 13 A en la tapa del fusible.
3. Vuelva a montar ambos componentes en el enchufe.

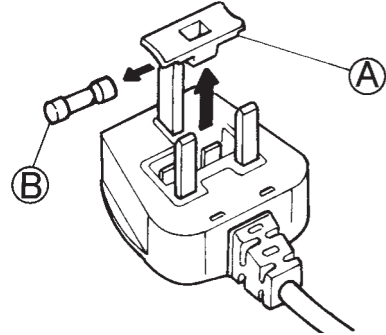

Importante:

Es necesario colocar la tapa de fusible cuando se coloca el nuevo fusible; si se pierde la tapa, no se debe utilizar el enchufe hasta que se coloque una pieza de repuesto adecuada.

Las piezas de repuesto adecuadas se identifican mediante el color de las inscripciones en la base del enchufe. Puede conseguir las tapas de repuesto para los fusibles en su tienda local de materiales eléctricos.

Solo para la República de Irlanda

En general se aplica la información referente a Gran Bretaña, pero también se utiliza un tercer tipo de enchufe y toma, con dos clavijas para conexión a tierra.

Conector y toma (válido para ambos países)

Si el conector proporcionado no es adecuado para la toma que va a utilizar, póngase en contacto con el Servicio de Asistencia para obtener instrucciones. No intente sustituirlo usted mismo. Este procedimiento debe ser realizado por un técnico cualificado de conformidad con las instrucciones del fabricante y la normativa de seguridad estándar en vigor.

INSTRUÇÕES DE UTILIZAÇÃO

ANTES DE UTILIZAR O APARELHO	70
PRESERVAÇÃO DO AMBIENTE	70
SEGURANÇA E RECOMENDAÇÕES GERAIS	71
COMO AUMENTAR A CAPACIDADE DE ARMAZENAMENTO DO CONGELADOR	72
FUNÇÕES	72
GUARDAR ALIMENTOS NO APARELHO	75
TWIST ICE MAKER*	76
RECOMENDAÇÃO EM CASO DE NÃO UTILIZAÇÃO DO APARELHO	77
CONSELHOS PARA POUPANÇA DE ENERGIA	77
LIMPEZA E MANUTENÇÃO	78
SISTEMA DE ILUMINAÇÃO LED	78
GUIA DE RESOLUÇÃO DE PROBLEMAS	79
SERVIÇO PÓS-VENDA	81
LIGAÇÃO ELÉTRICA APENAS PARA A GRÃ-BRETANHA E IRLANDA	81

ANTES DE UTILIZAR O APARELHO

- Este aparelho destina-se a ser utilizado em ambiente doméstico e em aplicações semelhantes, tais como:
 - copas para utilização dos funcionários em lojas, escritórios e outros ambientes de trabalho;
 - casas de exploração agrícola e por clientes em hotéis, motéis e outros tipos de ambientes residenciais;
 - acomodações do tipo alojamento e pequeno almoço.
- Para assegurar a melhor utilização do seu aparelho, leia cuidadosamente as instruções de operação que incluem uma descrição do produto e conselhos úteis.**
Guarde estas instruções para consulta futura.

PRESERVAÇÃO DO AMBIENTE

1. Embalagem

A embalagem é constituída por material 100% reciclável e está marcada com o símbolo de reciclagem. Para eliminá-lo, cumpra as normas locais em vigor. Mantenha os materiais da embalagem (sacos de plástico, peças em poliestireno, etc.) fora do alcance das crianças, uma vez que constituem uma potencial fonte de perigo.

2. Desmantelamento/Eliminação

O aparelho é fabricado com material reciclável. Este aparelho está marcado em conformidade com a Diretiva Europeia 2002/96/EC relativa a Resíduos de Equipamentos Elétricos e Eletrónicos (REEE). Ao garantir a eliminação correta deste produto, o utilizador está a contribuir para prevenir potenciais consequências negativas para o ambiente e para a saúde pública.

O símbolo  no produto, ou na documentação que o acompanha, indica que este produto não deve ser tratado como resíduo doméstico. Pelo contrário, deverá ser depositado no respetivo centro de recolha para a reciclagem de equipamentos elétricos e eletrónicos. Quando eliminar o aparelho, inutilize-o cortando o cabo de alimentação e removendo as portas e prateleiras, evitando assim que as crianças entrem facilmente para o seu interior podendo ficar presas.

Desmantele o aparelho em conformidade com as normas locais relativas à eliminação de resíduos e deposite-o num centro de recolha especializado; não deixe o aparelho sem vigilância, mesmo que por alguns dias, pois constitui uma potencial fonte de perigo para as crianças.

Para mais informações sobre o tratamento, recuperação e reciclagem deste produto, contacte as autoridades locais competentes, o serviço de recolha de resíduos domésticos ou a loja onde adquiriu o aparelho.

1. Após retirar o aparelho da embalagem, verifique se este não ficou danificado durante o transporte e se a porta fecha perfeitamente. Quaisquer danos provocados pelo transporte, devem ser comunicados ao seu revendedor num prazo de 24 horas após a receção do aparelho.
2. Aguarde, pelo menos, duas horas até ligar o aparelho, assegurando assim que o circuito refrigerador está totalmente operacional.
3. A instalação e a ligação elétrica devem ser efetuadas por um técnico qualificado, em conformidade com as instruções do fabricante e com as normas de segurança locais.
4. Antes de utilizar o aparelho, limpe o seu interior.

Informação:

Este aparelho não contém CFC. O circuito refrigerante contém R134a (HFC) ou R600a (HC) (consulte a placa de características no interior do aparelho).

Aparelhos com Isobutano (R600a): o isobutano é um gás natural sem impacto no ambiente, mas que é inflamável. Sendo assim, certifique-se de que os tubos do circuito de refrigeração não estão danificados. Este produto pode conter gases de estufa fluorados, abrangidos pelo Protocolo de Quioto; o gás refrigerante encontra-se contido num sistema hermeticamente fechado.

Gás refrigerante: O R134a tem um Potencial de Aquecimento Global de (GWP) 1300.

Declaração de Conformidade

- Este aparelho foi concebido para conservar alimentos e foi fabricado em conformidade com o Regulamento (CE) N.º 1935/2004.



- Este aparelho foi concebido, fabricado e comercializado em conformidade com:
 - objetivos de segurança da Diretiva 2006/95/CE sobre "Baixa Tensão" (que substitui a 73/23/CEE e posteriores alterações);
 - os requisitos de proteção da Diretiva "EMC" 2004/108/EC.

A segurança elétrica do aparelho apenas pode ser garantida se este estiver corretamente ligado a um sistema aprovado com ligação à terra.



SEGURANÇA E RECOMENDAÇÕES GERAIS

INSTALAÇÃO

- O aparelho deve ser transportado e instalado por duas ou mais pessoas.
- Tenha cuidado para não danificar o chão (p.ex.: parquet) quando deslocar o aparelho.
- Durante a instalação, certifique-se de que o aparelho não danifica o cabo de alimentação.
- Certifique-se de que o aparelho não está perto de uma fonte de calor.
- Para garantir uma ventilação adequada, deixe espaço de ambos os lados e por cima do aparelho. A distância entre a parte de trás do aparelho e a parede deve ser de 50 mm. Se este espaço for menor, irá aumentar o consumo de Energia do produto.
- Mantenha as aberturas de ventilação do aparelho livres de obstruções.
- Não danifique os tubos do circuito de refrigeração do aparelho.
- Instale e nivele o aparelho sobre um pavimento suficientemente forte para suportar o peso do aparelho e num local adequado à sua dimensão e utilização.
- Coloque o aparelho num ambiente seco e bem ventilado. O aparelho foi concebido para funcionar em locais onde a temperatura se enquadre nos seguintes intervalos, de acordo com a classe climática referida na placa de características. O aparelho poderá não funcionar devidamente se ficar durante muito tempo a uma temperatura que se encontre fora do intervalo especificado.

Classe Climática	T. Amb. (°C)	T. Amb. (°F)
SN	De 10 a 32	De 50 a 90
N	De 16 a 32	De 61 a 90
ST	De 16 a 38	De 61 a 100
T	De 16 a 43	De 61 a 110

- Certifique-se de que a tensão referida na placa de características corresponde à existente na sua casa.
- Não utilize adaptadores simples/múltiplos ou extensões.
- Para a ligação à rede de abastecimento de água, utilize o tubo fornecido com o aparelho novo; não reutilize o do aparelho anterior.
- A modificação ou substituição do cabo de alimentação só deve ser efetuada por pessoal qualificado ou pelo Serviço de Assistência Técnica.
- A desativação da alimentação elétrica deve ser possível retirando a ficha da tomada ou através de um interruptor bipolar de rede, colocado a montante da tomada.

RECOMENDAÇÕES

- Não guarde dentro deste aparelho substâncias explosivas, tais como latas de aerossol com um propulsor inflamável.
- Não guarde nem utilize gasolina, líquidos inflamáveis ou gás, perto deste ou de qualquer outro aparelho elétrico. Os vapores podem causar incêndios ou explosões.
- Não utilize dispositivos mecânicos, elétricos ou químicos para acelerar o processo de descongelação, distintos dos recomendados pelo fabricante.
- Não utilize nem introduza aparelhos elétricos no interior dos compartimentos do aparelho se estes não forem do tipo expressamente autorizado pelo fabricante.
- Este aparelho não se destina a ser utilizado por pessoas (incluindo crianças) com capacidades físicas, sensoriais ou mentais reduzidas ou com falta de experiência e de conhecimentos, a menos que estejam a ser supervisionados ou que tenham recebido instruções relativas à utilização do aparelho por parte da pessoa responsável pela sua segurança.
- Para evitar o risco de crianças ficarem presas e sufocarem, não as deixe brincar nem esconderem-se dentro do aparelho.
- Não ingira o conteúdo (não tóxico) das bolsas de gelo (em alguns modelos).
- Não coma cubos de gelo ou gelados imediatamente após retirá-los do aparelho, dado que podem causar "queimaduras" de frio.

UTILIZAÇÃO

- Antes de efetuar qualquer operação de limpeza ou manutenção, retire a ficha da tomada ou desligue a corrente elétrica.
- Todos os aparelhos fornecidos com máquina de gelo e distribuidor de água automáticos devem ser ligados a uma rede de água que distribua exclusivamente água potável (com uma pressão da rede compreendida entre 0,17 e 0,81 Mpa (1,7 e 8,1 bar)). As máquinas de gelo e/ou os distribuidores de água automáticos não diretamente ligados à alimentação de água devem ser enchidos apenas com água potável.
- Utilize o compartimento frigorífico apenas para guardar alimentos frescos e o compartimento do congelador apenas para guardar alimentos congelados, para congelar alimentos frescos e para fazer cubos de gelo.
- Não guarde recipientes de vidro com líquidos no compartimento do congelador, pois estes podem quebrar-se.
- Evite guardar alimentos não embalados e que fiquem em contacto direto com as superfícies internas dos compartimentos do frigorífico ou do congelador.

O Fabricante declina qualquer responsabilidade se não forem respeitados os conselhos e precauções referidos acima.

Notas:

- Não obstrua a área de saída de ar (na parede traseira) com alimentos.
- Caso o congelador seja fornecido com uma aba, é possível maximizar o volume de armazenamento removendo-a (dobrando-a).
- Todas as prateleiras, abas e gavetas podem ser retiradas.
- As temperaturas internas do aparelho podem ser afetadas pela temperatura ambiente, pela frequência de abertura das portas e pelo local onde se encontra o aparelho. Ao regular a temperatura, deve ter em consideração estes fatores.
- Salvo indicação em contrário, os acessórios do aparelho não são adequados para lavagem na máquina da loiça.
- Quanto maior for a distância entre a parte traseira do aparelho e a parede, maior será a poupança energética.

COMO AUMENTAR A CAPACIDADE DE ARMAZENAMENTO DO CONGELADOR

Pode aumentar a capacidade do compartimento do congelador da seguinte forma:

- removendo as gavetas/abas (dobrando-as) para obter mais espaço de armazenamento para produtos de grandes dimensões;
- colocando os alimentos diretamente nas prateleiras do congelador;
- removendo o Twist Ice Maker (separadamente) ou juntamente com a base.

FUNÇÕES

VISOR INTELIGENTE

Esta função pode ser utilizada para poupar energia. Siga as instruções incluídas no Guia de Iniciação Rápida para ativar/desativar a função.

Dois segundos após o Visor Inteligente ser ativado, o visor apaga-se. Para ajustar a temperatura ou utilizar outras funções, é necessário ativar o visor premindo um botão qualquer. Após cerca de 15 segundos sem realizar qualquer ação, o visor apaga-se novamente. Quando a função é desativada, é reposto o visor normal. O Visor inteligente é automaticamente desativado após um corte de energia. Lembre-se de que esta função não desliga o aparelho da corrente elétrica, reduz apenas o consumo de energia do visor externo.

Nota:

Esta função está disponível apenas no modelo com Interface do Utilizador na porta.

O consumo de energia declarado do aparelho refere-se ao funcionamento com a função de Visor Inteligente ativada.

6th SENSE

Gi GREEN INTELLIGENCE

A função 6th Sense/ Green Intelligence permite manter a temperatura adequada nos seguintes casos:

- Porta aberta durante algum tempo

A função é ativada quando a abertura da porta faz com que a temperatura interna aumente para valores que não asseguram um armazenamento

seguro dos alimentos e permanece ativa até que sejam repostas as condições ideais de armazenamento.



- Alimentos frescos guardados no congelador

A função ativa-se quando são colocados alimentos frescos no congelador e permanece ativa até que sejam atingidas condições ideais de congelação, de forma a assegurar a melhor qualidade de congelação com o menor consumo de energia.



NOTA:

Além da quantidade de alimentos colocados no congelador, também a temperatura ambiente e a quantidade de alimentos já existentes no interior do congelador afetam a duração da função 6th Sense/ Green Intelligence. Deste modo, são bastante normais as variações significativas da duração.

ON/STAND BY

Esta função serve para ativar/coloca em Stand-by os compartimentos do congelador. Para colocar o produto em Stand-by, mantenha premido o botão On/Stand-by  durante 3 segundos. Quando o aparelho está no modo Stand-by, a luz no interior do compartimento do frigorífico não funciona. É importante ter em consideração que esta operação não desliga o aparelho da alimentação elétrica. Para ativar novamente o aparelho, mantenha premido o botão On/Stand-By durante 3 segundos .

ALARME DE CORTE DE ENERGIA

Após um corte de energia, este produto foi concebido para monitorizar automaticamente a temperatura do congelador assim que o fornecimento da energia elétrica for restabelecido. Se, após o restabelecimento da energia elétrica, a temperatura do congelador subir acima do nível de congelação, o indicador de Corte de Energia  acende-se, o ícone de Alarme  pisca e é emitido o sinal sonoro quando a energia é reposta. Para repor o alarme, prima o botão Parar Alarme  apenas uma vez.



Em caso de ativação do alarme de corte de energia, recomenda-se que sejam realizadas as seguintes ações:

- Se os alimentos no congelador estiverem descongelados, mas ainda frios, devem ser consumidos num prazo máximo de 24 horas.
- Se os alimentos no congelador estiverem congelados, será um indicador de que descongelaram e congelaram novamente após o restabelecimento da energia elétrica, situação que resulta na degradação do sabor, da qualidade e do valor nutricional dos mesmos e poderá ser perigosa. Recomenda-se que não consuma os alimentos e que elimine totalmente o conteúdo do congelador. O alarme de corte de energia foi concebido para fornecer indicações relativas à qualidade dos alimentos presentes no congelador, no caso de ocorrer uma falha de energia. Este sistema não garante a qualidade nem a segurança dos alimentos e recomenda-se que os consumidores avaliem por si próprios a qualidade dos alimentos presentes no compartimento do congelador.

ALARME DE TEMPERATURA

É emitido um alarme sonoro e o indicador de temperatura (°C) pisca. O alarme é ativado quando:



- O aparelho é ligado à corrente elétrica pela primeira vez após uma longa paragem;
- A temperatura do compartimento do congelador está demasiado alta;
- A quantidade de alimentos introduzida é maior do que aquela indicada na placa de características;
- A porta do congelador tiver sido deixada aberta durante um longo período.

Para silenciar o alarme, prima o botão Parar Alarme  apenas uma vez. O indicador do Alarme  é automaticamente desativado assim que o compartimento do congelador alcançar uma temperatura inferior a -10°C e o indicador de temperatura (°C) deixar de piscar e apresentar a temperatura selecionada.





NOTA: O alarme de temperatura também pode ser ativado após uma abertura prolongada da porta ou a colocação de alimentos frescos na zona de congelação; o aumento temporário da temperatura



assinalado não afeta a perfeita conservação dos alimentos já congelados.

ALARME INDICADOR DE PORTA ABERTA

O ícone de Alarme  fica intermitente e é emitido um alarme sonoro. O alarme é ativado quando a porta do frigorífico fica aberta durante mais de 2 minutos. Feche a porta para desativar o alarme ou prima uma vez o botão Parar Alarme  para silenciar o alarme sonoro.

BLOQUEIO DAS TECLAS

Esta função impede a alteração acidental das definições ou a desativação inadvertida do aparelho. Para bloquear as teclas, prima o botão Parar Alarme  durante 3 segundos até o visor mostrar o indicador de Bloqueio das Teclas  e ouvir um sinal sonoro que confirma que a função foi selecionada. Após 3 segundos, o indicador  apaga-se. Ao premir os outros botões (à exceção do botão Parar Alarme), ativa um sinal sonoro e o indicador do Bloqueio das Teclas pisca no visor . Todos os alarmes podem ser desativados com a função de Bloqueio das Teclas ativada.

Para desbloquear as teclas, siga o mesmo procedimento até que o visor apresente o indicador do Bloqueio das Teclas  e um sinal sonoro confirme a desativação da função. Após 1 segundo, o indicador  apaga-se.

SHOCK FREEZE

O compartimento "Shock Freeze" foi especificamente concebido para congelar até 2 kg de alimentos frescos muito rapidamente. A função ultrarrápida "Shock Freeze" reduz a formação de cristais de gelo no interior dos alimentos enquanto estes congelam, assegurando assim a melhor qualidade possível quando são descongelados antes do consumo. Quando a função "Shock Freeze" não está ativa, o compartimento pode ser utilizado como normalmente para a congelação convencional ou para guardar alimentos já congelados.

NOTA: Quando a função "Shock Freeze" está ativa, poderá ouvir um zumbido. Isto é absolutamente normal e é provocado pelo fluxo de ar que permite uma distribuição ideal do frio no interior do compartimento.

Ativar e desativar a função "Shock Freeze":

1. Certifique-se de que decorreram, pelo menos, 12 horas desde a última vez que foi utilizada a função "Shock Freeze" (caso tenha sido utilizada). Não ative a função mais do que uma vez a cada 12 horas.
2. Certifique-se de que a função "Fast Freeze" não está ativa: As funções "Shock Freeze" e "Fast Freeze" não podem estar ativas em simultâneo.
3. Esvazie o compartimento "Shock Freeze".
4. Ative a função "Shock Freeze" tocando

brevemente no botão  no painel de controlo: o ícone acende-se e as ventoinhas no fundo do compartimento ligam-se, aumentando o fluxo de ar frio e, conseqüentemente, acelerando o processo de congelação.

5. Coloque os alimentos a serem congelados no interior do compartimento, alguns centímetros (mín. 2 cm) afastados das ventoinhas no fundo do compartimento, para que o ar frio possa circular.
6. Para atingir a velocidade máxima de congelação, recomendamos que não desative a função "Shock Freeze" até que esta seja desativada automaticamente, mantendo a porta fechada.
7. A função "Shock Freeze" será desativada automaticamente 4-5 horas após ter sido ativada: o indicador  apaga-se e as ventoinhas são desativadas.
A função "Shock Freeze" pode, no entanto, ser desativada a qualquer altura, premindo brevemente o botão  no painel de controlo: o indicador  apaga-se e as ventoinhas são desativadas.





Atenção:

- **Incompatibilidade com a função "Fast Freeze"**

Para garantir um desempenho ideal, não deve utilizar a função "Shock Freeze" e a função "Fast Freeze" em simultâneo. Assim, se a função "Fast Freeze" já tiver sido ativada, terá de desativá-la antes de poder ativar a função "Shock Freeze" (e vice versa).

- **Se as ventoinhas do compartimento "Shock Freeze" não começarem funcionar**



Após a ativação da função "Shock Freeze", o indicador  poderá acender-se, mas as ventoinhas não começam a trabalhar. Isto é normal e significa que o congelador está em processo de descongelação. No final da fase de descongelação (duração máxima: 1,5 horas), as ventoinhas começam a trabalhar automaticamente e o processo "Shock Freeze" será iniciado normalmente.

- **Se o indicador  não se acender.**
Se, após premir o botão , o ícone  se acender: neste caso, o botão  foi premido durante demasiado tempo. Para ativar a função "Shock Freeze", prima brevemente o botão  (durante, no máximo, 1 segundo).

FAST FREEZE

A quantidade de alimentos (em kg) que pode ser congelada em 24 horas está indicada na placa de características do aparelho.

Para um desempenho ideal do aparelho, prima durante 3 segundos o botão Shock Freeze/Fast

Freeze  (até que o indicador "Fast Freeze"  se acenda) 24 horas antes de colocar alimentos frescos no congelador (de acordo com o GUIA DE INICIAÇÃO RÁPIDA).



Após a introdução de alimentos frescos no congelador, bastam geralmente 24 horas na função "Fast Freeze". A função "Fast Freeze" desliga-se automaticamente após 50 horas.



Atenção: Para poupar energia, quando congelar pequenas quantidades de alimentos, pode desativar a função "Fast Freeze" após algumas horas.

- **Incompatibilidade com a função "Shock Freeze"**

Para garantir um desempenho ideal, não deve utilizar as funções "Shock Freeze" e "Fast Freeze" em simultâneo. Assim, se a função "Fast Freeze" já tiver sido ativada, terá de desativá-la antes de poder ativar a função "Shock Freeze" (e vice versa).

FUNÇÃO ECO NIGHT (TARIFA NOTURNA)

A função Eco Night permite que o consumo de energia do aparelho se concentre nas horas de tarifa reduzida (geralmente à noite), quando a eletricidade é cobrada a preços inferiores aos praticados durante o dia (apenas em países que utilizem um sistema bi-horário - consulte o seu fornecedor de energia elétrica). Para ativar esta função, prima o botão  à hora a que tiver início a tarifa reduzida (dependendo do tarifário específico). Por exemplo, se a tarifa reduzida começar às 20 horas, prima o botão  a essa hora. Quando o indicador Eco Night  estiver ACESO, a função está ATIVADA. Após ter ativado a função, o aparelho adapta automaticamente o consumo de energia de acordo com a hora selecionada, ou seja, consumindo menos energia durante o dia.

IMPORTANTE: Para funcionar devidamente, a função deve ficar ligada durante a noite e o dia. A função permanece ligada até que seja desativada (ou se for desativada em caso de falha de energia ou pelo aparelho ser desligado). Para desativar a função, prima de novo o botão . Quando o indicador Eco Night  está APAGADO, a função está DESATIVADA.

Nota: O consumo de energia declarado do aparelho refere-se ao funcionamento com a função Eco Night desativada.

DESCONGELAÇÃO AUTOMÁTICA

Este produto foi concebido para descongelar automaticamente, de acordo com as condições de utilização e a humidade do ambiente.

GUARDAR ALIMENTOS NO APARELHO

CONSELHOS PARA CONGELAR E ARMAZENAR ALIMENTOS FRESCOS

- Antes de congelar, embrulhe bem os alimentos em: folha de alumínio, película transparente, sacos de plástico estanques ao ar e à água, recipientes de polietileno com tampa ou recipientes de congelação adequados para congelar alimentos frescos.
- Os alimentos devem estar frescos, maduros ou ser de primeira qualidade para obter alimentos congelados de alta qualidade.
- Os vegetais e fruta frescos devem ser preferencialmente congelados logo que sejam colhidos, para manter o total valor nutricional original, a consistência, a cor e o sabor.

Alguma carne, especialmente caça, deve ser pendurada antes de ser congelada.

NOTA:

- Deixe sempre que os alimentos quentes arrefeçam antes de os colocar no congelador.
- Os alimentos descongelados ou parcialmente descongelados devem ser comidos de imediato. Não torne a congelar os alimentos, a menos que sejam cozinhados após terem descongelado. Uma vez cozinhados, os alimentos descongelados podem ser congelados novamente.

Não torne a congelar alimentos que foram descongelados.

Utilizar acumuladores de gelo

Os acumuladores de gelo ajudam a manter congelados os alimentos em caso de falha de energia. Para uma melhor utilização, coloque-os sobre os alimentos guardados no topo do compartimento.

Classificação dos alimentos congelados

Coloque os produtos congelados no congelador e classifique-os. As embalagens devem indicar a data de armazenamento, para permitir a utilização dentro dos prazos de validade.

Conselhos sobre o armazenamento de alimentos congelados

Quando adquirir alimentos congelados:

- Certifique-se de que a embalagem não está danificada (alimentos congelados em embalagens danificadas podem estar deteriorados). Se uma embalagem estiver inchada ou mostrar sinais de humidade, significa que não foi conservada nas melhores condições e pode ter sofrido um início de descongelação.
- Quando fizer compras, deixe a compra de alimentos congelados para o fim e transporte-os num saco térmico.

- Quando chegar a casa, coloque de imediato os alimentos congelados no congelador.
- Se os alimentos descongelaram, mesmo que parcialmente, não os torne a congelar. Consuma num prazo de 24 horas.
- Evite, ou reduza ao mínimo, as variações de temperatura. Respeite a data de validade impressa na embalagem.
- Siga sempre as instruções de armazenamento impressas na embalagem.

Importante:

A tabela ao lado mostra o tempo máximo recomendado para armazenar alimentos congelados.

Todas as prestações declaradas, exceto o tempo de subida da temperatura, referem-se ao funcionamento do artigo sem os eutéticos.

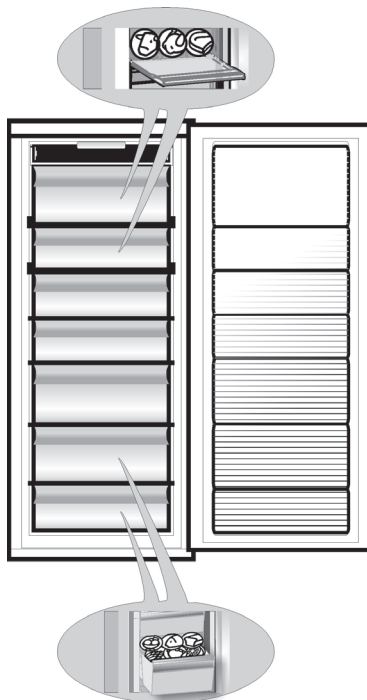

MESES	ALIMENTO
1-3	
4-7	
8-12	

TWIST ICE MAKER*

COMO FAZER CUBOS DE GELO

Pode remover por completo o Twist Ice Maker (pressione e fixe (1) a alavanca à esquerda e empurre-a (2) para si) ou pode remover apenas a cuvete de gelo puxando-a (3) para si.



Encha a cuvete com água potável (nível máximo = 2/3 da capacidade total).

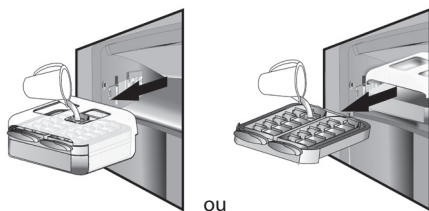

Torne a colocar o Twist Ice Maker na sua posição, ou reinsira a cuvete de gelo no Twist Ice Maker. Tenha cuidado para não entornar água.



Espere até que os cubos de gelo estejam formados (recomendamos que espere cerca de 4 horas, com a opção "Fast Freeze" ativa).

NOTA: O Twist Ice Maker é amovível. Pode ser colocado na horizontal em qualquer local do compartimento do congelador ou retirado para fora do aparelho quando não é necessário fazer gelo.

COMO RETIRAR OS CUBOS DE GELO

1. Assegure-se de que a bandeja está posicionada sob a cuvete de gelo. Se não estiver, coloque-a no respetivo lugar.
2. Rode um dos botões firmemente no sentido dos ponteiros do relógio até que a cuvete rode ligeiramente. Os cubos de gelo caem na bandeja.



3. Repita o Passo 2 para a outra metade da cuvete, se necessário. Pode fazer cubos de gelo (ver o capítulo "COMO FAZER CUBOS DE GELO"), guardá-los na bandeja e puxá-la para si.
4. Para retirar o gelo, levante ligeiramente a bandeja e puxe-a para si.

NOTA: se preferir, pode retirar o Twist Ice Maker completo do aparelho, para levar os cubos de gelo até onde preferir (por exemplo: diretamente à mesa).

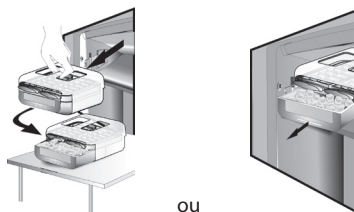

* Disponível apenas em modelos selecionados.

RECOMENDAÇÃO EM CASO DE NÃO UTILIZAÇÃO DO APARELHO

Ausências de curta duração

Não há necessidade de desligar o frigorífico da corrente se pretender ausentar-se por menos de três semanas. Utilize os alimentos que se podem estragar e congele os restantes.

Ausências prolongadas

Retire todos os alimentos se pretender ausentar-se por três semanas ou mais.

1. Esvazie a cuvete do gelo.

Prenda algumas cunhas de madeira ou de plástico com fita adesiva na parte superior de ambas as portas, de forma a que elas fiquem suficientemente abertas para que o ar circule dentro de ambos os compartimentos. Evitará assim a formação de mofo e maus cheiros.

Mudanças

1. Retire todas as peças internas.
2. Embrulhe-as bem e prenda-as com fita adesiva para que não batam umas nas outras, nem se percam.
3. Aperte os pés ajustáveis para que não toquem na superfície de suporte.
4. Feche e sele ambas as portas com fita adesiva e, novamente com fita adesiva, prenda o cabo de alimentação ao aparelho.

Falha de energia elétrica

Caso ocorra uma falha de energia, contacte o seu fornecedor de eletricidade e pergunte quanto tempo irá durar.

Nota: Tenha em conta que um aparelho cheio permanece fresco mais tempo do que um parcialmente cheio.

Se estiverem visíveis cristais de gelo nos alimentos, poderá estar de novo congelado, embora o sabor e aroma possam ter sido afetados.

Se os alimentos estiverem em más condições, é melhor deitá-los fora.

Para falhas de energia que durem até 24 horas.

1. Mantenha as portas do aparelho fechadas. Isto permite que os alimentos no interior permaneçam frios o máximo de tempo possível.

Para falhas de energia que durem mais do que 24 horas.

1. Despeje o compartimento do congelador e coloque os alimentos numa geleira portátil. Se não tiver disponível uma geleira, e do mesmo modo não tiver acumuladores de gelo artificial, tente consumir os alimentos mais facilmente perecíveis.
2. Esvazie a cuvete do gelo.

CONSELHOS PARA POUPANÇA DE ENERGIA

- Instale o aparelho num ambiente seco e bem ventilado longe de qualquer fonte de calor (p.ex.: radiador, forno, etc.) e num local não exposto a luz solar direta. Se necessário, utilize uma placa isolante.
- Para garantir uma ventilação adequada, deixe espaço de ambos os lados e por cima do aparelho. A distância entre a parte de trás do aparelho e a parede deve ser de 50 mm. Se este espaço for menor irá aumentar o consumo de Energia do produto.
- Uma ventilação insuficiente na parte de trás do produto aumenta o consumo de energia e diminui a eficiência do arrefecimento.
- As temperaturas internas do aparelho dependem da temperatura ambiente, da frequência de abertura das portas e do local onde se encontra o aparelho. Ao regular a temperatura, deve ter em consideração estes fatores.
- Deixe arrefecer os alimentos e as bebidas quentes antes de colocá-los no aparelho.
- Não obstrua a ventoinha com alimentos.
- Após inserir os alimentos, verifique se a porta dos compartimentos fecha devidamente, especialmente a porta do congelador.
- Reduza ao mínimo a abertura da porta.
- Os alimentos congelados devem ser descongelados no compartimento do frigorífico. A baixa temperatura dos produtos congelados arrefece os alimentos no compartimento do frigorífico.
- Para aparelhos com compartimentos especiais (Compartimento para Alimentos Frescos, Caixa Zero Gaus, ...) estes podem ser removidos quando não estão a ser utilizados.
- O posicionamento das prateleiras no compartimento frigorífico não tem impacto na utilização eficiente da energia. Os alimentos devem ser colocados nas prateleiras de forma a garantir uma circulação de ar adequada (os alimentos não se devem tocar e deve ser mantida uma distância entre estes e a parede traseira).
- Pode aumentar a capacidade de arrumação de alimentos congelados, removendo a aba e/ou cesto (de acordo com a Folha do Produto), mantendo o mesmo consumo de energia.
- O condensador (a bobina que se encontra na parte de trás do aparelho) deve ser limpo regularmente.
- As juntas danificadas ou com fugas devem ser substituídas logo que possível.

LIMPEZA E MANUTENÇÃO

Antes de efetuar qualquer operação de limpeza ou manutenção, retire a ficha da tomada ou desligue a corrente elétrica.

Limpe regularmente o aparelho com um pano e uma solução morna de água e detergente neutro especificamente destinado ao interior de frigoríficos.

Nunca utilize detergentes ou produtos abrasivos.

Nunca limpe as peças do congelador com líquidos inflamáveis. Os gases podem originar risco de incêndio ou explosão. Limpe o exterior do aparelho e o vedante da porta com um pano húmido e seque com um pano macio.

Não utilize aparelhos de limpeza a vapor.

Limpe o condensador (parte traseira do aparelho) com um aspirador, da seguinte forma: remova o rodapé frontal e proceda à limpeza do condensador.

Importante:

- Os botões e o visor do painel de controlo não devem ser limpos com álcool ou substâncias derivadas do álcool, mas apenas com um pano seco.
- Os tubos do sistema de refrigeração encontram-se perto da bandeja de descongelação e podem ficar quentes. Limpe-os periodicamente com um aspirador.
- Para remover ou inserir a prateleira de vidro, mova para cima a parte frontal da prateleira para passar na extremidade da calha.

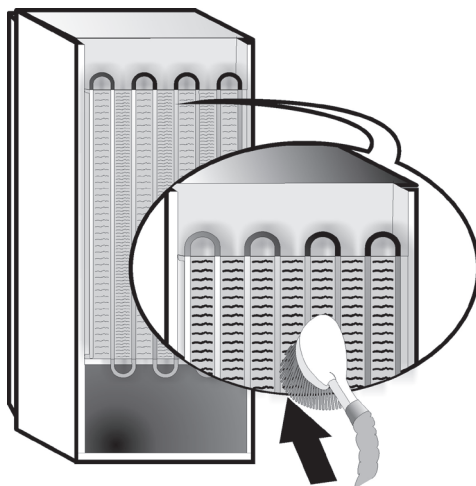

SISTEMA DE ILUMINAÇÃO LED*

O sistema de luz no interior do compartimento do congelador utiliza lâmpada LED, o que permite uma melhor iluminação e também um muito menor consumo de energia. Se o sistema de luz LED não funcionar, contacte a Assistência para o substituir.

*Disponível em modelos seleccionados

GUIA DE RESOLUÇÃO DE PROBLEMAS

Antes de contactar o Serviço Pós-venda...



Os problemas de desempenho são muitas vezes originados por pequenas coisas que pode descobrir sozinho e arranjar sem qualquer tipo de ferramentas.

<p>Os ruídos provenientes dos aparelhos são normais pois existem várias ventoinhas e motores para regular o desempenho, que se ligam e desligam automaticamente.</p> <p>Alguns dos ruídos de funcionamento podem ser diminuídos se:</p> <ul style="list-style-type: none">- Nivelar o aparelho e instalá-lo sobre uma superfície plana.- Separar e evitar o contacto entre o aparelho e os móveis.- Verificar se os componentes internos estão bem posicionados.- Verificar se as garrafas e recipientes não estão em contacto entre si.	<p>Alguns dos ruídos de funcionamento que poderá ouvir:</p> <p>Um som sibilante quando liga o aparelho pela primeira vez ou após uma longa paragem.</p> <p>Um som gorgolejante resultante da entrada do líquido refrigerante na tubagem.</p> <p>Um zumbido quando a válvula da água ou a ventoinha começam a funcionar.</p> <p>Um som de quebra quando o compressor arranca ou quando o gelo pronto cai na caixa de gelo quando o compressor se liga e desliga.</p>
<p>O aparelho não está a funcionar:</p>	<ul style="list-style-type: none">• -O cabo de alimentação está ligado a uma tomada com energia e com a tensão correta?• Verificou os dispositivos de proteção e os fusíveis da rede elétrica da sua casa?
<p>Existe água na bandeja de descongelação:</p>	<ul style="list-style-type: none">• É normal com tempo quente e húmido. A bandeja até pode estar meia cheia. Certifique-se de que o aparelho está nivelado para que a água não escorra para fora.
<p>Os rebordos do aparelho, que entram em contacto com o vedante da porta, estão quentes ao toque:</p>	<ul style="list-style-type: none">• É normal com tempo quente e quando o compressor está a funcionar.
<p>A luz não acende:</p>	<ul style="list-style-type: none">• Verificou os dispositivos de proteção e fusíveis da rede elétrica da sua casa?• O cabo de alimentação está ligado a uma tomada com energia e com a tensão correta?• A lâmpada está fundida?
<p>O motor parece estar a trabalhar há demasiado tempo:</p>	<ul style="list-style-type: none">• O condensador (na parte de trás do aparelho) está livre de pó e sujidade?• A porta está bem fechada?• Os vedantes da porta estão bem colocados?• Em dias quentes ou se a divisão estiver quente, é natural que o motor funcione durante mais tempo.• Se a porta do aparelho tiver sido deixada aberta durante algum tempo ou se tiverem sido armazenadas grandes quantidades de alimentos, o motor funcionará durante mais tempo para arrefecer o interior do aparelho.• O tempo de funcionamento do motor depende de vários fatores: número de vezes que a porta é aberta, quantidade de alimentos armazenados, temperatura ambiente, definição dos controlos da temperatura.

A temperatura do aparelho está demasiado elevada:	<ul style="list-style-type: none"> • Os controlos do aparelho estão bem regulados? • Foi colocada uma grande quantidade de alimentos no aparelho? • Certifique-se de que a porta não é aberta demasiadas vezes. • Verifique se a porta fecha devidamente. • Certifique-se de que as aberturas de ventilação no interior do compartimento não estão obstruídas, impedindo a circulação do ar frio.
Se existir acumulação de humidade:	<ul style="list-style-type: none"> • Certifique-se de que as aberturas de ventilação no interior do compartimento não estão obstruídas, impedindo a circulação do ar. • Certifique-se de que os alimentos estão devidamente embalados. Seque os recipientes molhados antes de os introduzir no aparelho. • Certifique-se de que as portas não são abertas demasiadas vezes. Abrindo a porta, a humidade contida no ar externo entra no aparelho. Quanto mais se abre a porta, mais rápida será a acumulação de humidade, sobretudo se a divisão em si for muito húmida. • Se o local no qual foi instalado o aparelho é muito húmido, é normal que no interior do frigorífico se acumule humidade.
As portas não abrem nem fecham devidamente:	<ul style="list-style-type: none"> • Verifique se as embalagens dos alimentos estão a bloquear a porta. • Certifique-se de que as peças internas ou o dispositivo automático de fazer gelo não estão deslocados. • Certifique-se de que os vedantes da porta não estão sujos nem pegajosos. • Verifique se o aparelho está nivelado.

Alarmes de funcionamento

Caso ocorram alarmes de funcionamento, estes serão também apresentados nos LED (p.ex.: Failure1, Failure 2, etc.). Contacte o Serviço Pós-venda e indique qual o código do alarme. O alarme sonoro soa, o ícone de Alarme acende-se e a letra F no visor pisca de acordo com o código de erro descrito abaixo:

Código de erro	Visualização	
Error 2	A letra F pisca a 0,5 s. ON pisca 2 vezes e permanece apagado durante 5 segundos. O padrão repete-se.	
Error 3	A letra F pisca a 0,5 s. ON pisca 3 vezes e permanece apagado durante 5 segundos. O padrão repete-se.	
Error 6	A letra F pisca a 0,5 s. ON pisca 6 vezes e permanece apagado durante 5 segundos. O padrão repete-se.	

SERVIÇO PÓS-VENDA

Antes de contactar o Serviço Pós-Venda:

Desligue e volte a ligar o aparelho para verificar se o problema ficou resolvido. Caso o problema persista, desligue o aparelho e aguarde cerca de uma hora antes de voltar a ligá-lo.

Se, após realizar as verificações descritas no Guia de Resolução de Problemas e tornar a ligar o aparelho, este continuar a não funcionar devidamente, contacte o Serviço Pós-Venda e explique o problema.

Indique:

- o modelo e o número de série do aparelho (gravado na placa de características),
- a descrição da avaria,

- o número Service (o número que se encontra após a palavra SERVICE na placa de características situada no interior do aparelho),
- a sua morada completa,
- o seu número de telefone e o indicativo da zona.

SERVICE 0000 000 00000



Nota:

A direção em que a porta é aberta pode ser alterada. Se esta operação for realizada pelo Serviço Pós-Venda, não será coberta pela garantia.

LIGAÇÃO ELÉTRICA APENAS PARA A GRÃ-BRETANHA E IRLANDA

Atenção - este aparelho deve ter uma ligação à terra

Substituição de fusíveis

Se a tomada elétrica deste aparelho tiver uma ficha com fusível do tipo BS 1363A de 13A, será necessário utilizar um fusível aprovado pela A.S.T.A. do tipo BS 1362 e, de seguida, proceder da seguinte forma:

1. Retire a tampa do fusível (A) e o fusível (B).
2. Encaixe o fusível de 13 A na tampa.
3. Torne a encaixar o fusível e a tampa na ficha.

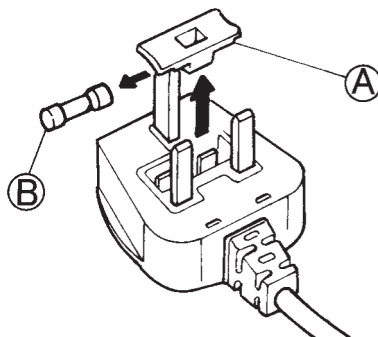

Importante:

Quando substitui um fusível, deve colocar novamente a respetiva tampa. Caso perca a tampa do fusível, não deverá utilizar a ficha até instalar uma tampa de substituição adequada.

As substituições corretas são identificadas pela cor inserida ou pela cor identificada por palavras na base da ficha.

As tampas de substituição do fusível podem ser adquiridas numa loja de artigos elétricos local.

Apenas para a República da Irlanda

As informações fornecidas respeitantes ao Reino Unido serão frequentemente aplicáveis, mas poderá também ser utilizado um terceiro tipo de ficha e tomada, o de ligação à terra lateral com 2 pinos.

Tomada / ficha (válidas para ambos os países)

Se a ficha fornecida não corresponder à sua tomada, contacte o serviço Pós-Venda para mais informações. Não tente mudar a ficha. Este procedimento deve ser efetuado por um técnico qualificado em conformidade com as instruções do fabricante e com as normas de segurança em vigor.

ISTRUZIONI PER L'USO

PRIMA DI UTILIZZARE L'APPARECCHIO	83
CONSIGLI PER LA SALVAGUARDIA DELL'AMBIENTE	83
PRECAUZIONI E RACCOMANDAZIONI GENERALI	84
PER AUMENTARE LA CAPACITÀ DEL CONGELATORE	85
FUNZIONI	85
CONSERVAZIONE DEGLI ALIMENTI NELL'APPARECCHIO	88
PRODUTTORE DI GHIACCIO GIREVOLE* "TWIST ICE MAKER*"	89
RACCOMANDAZIONE IN CASO DI NON UTILIZZO DELL'APPARECCHIO	90
CONSIGLI PER IL RISPARMIO ENERGETICO	90
MANUTENZIONE E PULIZIA	91
ILLUMINAZIONE A LED	91
GUIDA ALLA RICERCA GUASTI	92
SERVIZIO ASSISTENZA	94
COLLEGAMENTO ELETTRICO - SOLO PER REGNO UNITO E IRLANDA	94

PRIMA DI UTILIZZARE L'APPARECCHIO

- L'apparecchio è destinato all'utilizzo domestico e ad analoghe applicazioni quali
 - aree di cucina per il personale di negozi, uffici e altri contesti lavorativi;
 - agriturismo e alberghi, motel e altre strutture residenziali;
 - bed and breakfast;
- 1. Dopo avere disimballato l'apparecchio, assicurarsi che non sia danneggiato e che la porta si chiuda correttamente. Segnalare al rivenditore gli eventuali danni entro 24 ore dalla ricezione dell'apparecchio.
- 2. Attendere almeno due ore prima di attivare l'apparecchio, per dare modo al circuito refrigerante di essere perfettamente efficiente.
- 3. L'installazione e il collegamento elettrico devono essere eseguiti da un tecnico specializzato, in conformità alle istruzioni del produttore e nel rispetto delle norme locali vigenti in materia di sicurezza.
- 4. Pulire l'interno dell'apparecchio prima di utilizzarlo.

Per assicurarsi di usare al meglio l'apparecchio, leggere con attenzione le istruzioni di funzionamento in quanto contengono una descrizione del prodotto e suggerimenti utili. Conservare le presenti istruzioni per l'uso futuro.

CONSIGLI PER LA SALVAGUARDIA DELL'AMBIENTE

1. Imballo

Il materiale di imballo è riciclabile al 100% ed è contrassegnato dal simbolo del riciclaggio. Per lo smaltimento seguire le normative locali. Il materiale da imballo deve essere tenuto fuori dalla portata dei bambini, in quanto potenziale fonte di pericolo.

2. Rottamazione/Smaltimento

L'apparecchio è stato realizzato con materiale riciclabile. Questo apparecchio è contrassegnato in conformità alla Direttiva Europea 2002/96/CE sui rifiuti di apparecchiature elettriche ed elettroniche (RAEE). Assicurandosi che l'apparecchio venga smaltito in modo corretto, si contribuisce a prevenire le potenziali conseguenze negative per l'ambiente e la salute.

Il simbolo  sull'apparecchio o sulla documentazione di accompagnamento indica che questo apparecchio non deve essere trattato come rifiuto domestico, ma deve essere conferito presso l'ideale punto di raccolta per il riciclaggio di apparecchiature elettriche ed elettroniche.

Al momento della rottamazione, rendere l'apparecchio inservibile tagliando il cavo di alimentazione e rimuovendo le porte ed i ripiani in modo che i bambini non possano accedere facilmente all'interno dell'apparecchio e rimanervi intrappolati all'interno. Rottamarlo seguendo le normative locali per lo smaltimento dei rifiuti, conferendolo presso un centro di raccolta speciale; il prodotto non deve essere lasciato incustodito nemmeno per pochi giorni, poiché rappresenta una potenziale fonte di pericolo per un bambino.

Per ulteriori informazioni sul trattamento, recupero e riciclaggio di questo apparecchio, contattare l'ideale ufficio locale, il servizio di raccolta dei rifiuti domestici o il negozio presso il quale l'apparecchio è stato acquistato.

Informazioni:

Questo apparecchio non contiene CFC. Il circuito refrigerante contiene R134a (HFC) o R600a (HC), vedere la targhetta di matricola posta all'interno dell'apparecchio.

Apparecchi con isobutano (R600a): l'isobutano è un gas naturale senza effetti nocivi sull'ambiente, tuttavia è infiammabile. È perciò indispensabile assicurarsi che i tubi del circuito refrigerante non siano danneggiati.

Questo prodotto potrebbe contenere gas serra fluorurati trattati nel Protocollo di Kyoto; il gas refrigerante è contenuto in un sistema sigillato ermeticamente.

Gas refrigerante: R134a ha un potenziale di riscaldamento globale (GWP) di 1300.

Dichiarazione di conformità

- Questo apparecchio è stato progettato per la conservazione degli alimenti ed è stato prodotto in conformità al Regolamento (CE) n. 1935/2004.



- Questo apparecchio è stato progettato, fabbricato e commercializzato in conformità con:
 - gli obiettivi di sicurezza della direttiva "Bassa Tensione" 2006/95/CE (che sostituisce la 73/23/CEE e successivi emendamenti);
 - i requisiti di protezione della Direttiva "EMC" 2004/108/CE.

La sicurezza elettrica dell'apparecchio è assicurata solo quando è correttamente collegato a un impianto di messa a terra a norma di legge.



PRECAUZIONI E RACCOMANDAZIONI GENERALI

INSTALLAZIONE

- La movimentazione e l'installazione dell'apparecchio devono essere effettuate da due o più persone.
- Nello spostare l'apparecchio, fare attenzione a non danneggiare i pavimenti (es. parquet).
- Durante l'installazione, assicurarsi che l'apparecchio non danneggi il cavo di alimentazione.
- Accertarsi che l'apparecchio non sia vicino a fonti di calore.
- Per garantire un'adeguata ventilazione, lasciare i lati e la parte superiore dell'apparecchio sufficientemente distanziati dalla parete. La distanza fra il retro dell'apparecchio e la parete dietro l'apparecchio dovrebbe essere di 50 mm. Uno spazio inferiore determinerà un maggiore consumo energetico dell'apparecchio.
- Mantenere libere da ostruzioni le aperture di ventilazione dell'apparecchio.
- Non danneggiare i tubi del circuito refrigerante dell'apparecchio.
- Installare e livellare l'apparecchio su un pavimento in grado di sostenerne il peso e in un ambiente adatto alle sue dimensioni e al suo utilizzo.
- Collocare l'apparecchio in un ambiente secco e ben ventilato. L'apparecchio è predisposto per il funzionamento in ambienti in cui la temperatura sia compresa nei seguenti intervalli, a seconda della classe climatica riportata sulla targhetta. L'apparecchio potrebbe non funzionare correttamente se lasciato per un lungo periodo ad una temperatura superiore o inferiore all'intervallo previsto.

Classe climatica	T. Amb. (°C)	T. Amb. (°F)
SN	Da 10 a 32	Da 50 a 90
N	Da 16 a 32	Da 61 a 90
ST	Da 16 a 38	Da 61 a 100
T	Da 16 a 43	Da 61 a 110

- Assicurarsi che la tensione elettrica indicata sulla targhetta matricola dell'apparecchio corrisponda a quella dell'impianto domestico.
- Non usare adattatori singoli/multipli o prolunghe.
- Per il collegamento alla rete idrica, utilizzare il tubo in dotazione con il nuovo apparecchio; non riutilizzare quello del precedente apparecchio.
- La modifica o la sostituzione del cavo di alimentazione devono essere effettuate soltanto da personale qualificato o dal Servizio Assistenza.
- Deve essere possibile scollegare l'apparecchio dalla rete elettrica o disinserendo la spina, o tramite un interruttore multipolare installato a monte della presa.

RACCOMANDAZIONI

- Non conservare all'interno dell'apparecchio sostanze esplosive quali bombolette spray con propellente infiammabile.
- Non conservare o usare benzina, gas o liquidi infiammabili in prossimità dell'apparecchio o di altri elettrodomestici. I vapori possono causare incendi o esplosioni.
- Non usare dispositivi meccanici, elettrici o chimici per accelerare il processo di sbrinamento diversi da quelli raccomandati dal produttore.
- Non usare o introdurre apparecchiature elettriche all'interno degli scomparti dell'apparecchio se queste non sono del tipo espressamente autorizzato dal produttore.
- Questo apparecchio non deve essere utilizzato da persone (bambini compresi) con ridotte capacità fisiche, sensoriali o mentali o con esperienza e conoscenza inadeguate, se non previa supervisione o istruzione sull'utilizzo dell'apparecchio da parte di chi è responsabile della loro sicurezza.
- Controllare che i bambini non giochino con l'apparecchio, per evitare il rischio di intrappolamento e soffocamento al suo interno.
- Non ingerire il liquido (atossico) contenuto negli accumulatori di freddo (in alcuni modelli).
- Non consumare cubetti di ghiaccio o ghiaccioli subito dopo averli tolti dal congelatore poiché potrebbero causare bruciature da freddo.

IMPIEGO CONSIGLIATO

- Prima di qualsiasi operazione di manutenzione o pulizia, disinserire la spina dalla presa di corrente o scollegare l'alimentazione.
- Tutti gli apparecchi dotati di produttore automatico di ghiaccio e dispenser di acqua devono essere collegati ad una rete idrica che eroghi esclusivamente acqua potabile, con una pressione della rete idrica compresa tra 0,17 e 0,81 Mpa (tra 1,7 e 8,1 bar). I produttori automatici di ghiaccio e/o i dispenser di ghiaccio non direttamente collegati alla rete idrica devono essere riempiti esclusivamente con acqua potabile.
- Utilizzare il comparto frigorifero solo per la conservazione di alimenti freschi e il comparto congelatore solo per la conservazione di alimenti congelati, per la congelazione di cibi freschi e per la produzione di cubetti di ghiaccio.
- Non conservare nel comparto congelatore alimenti liquidi in contenitori di vetro, perché questi potrebbero rompersi.
- Non conservare alimenti senza confezione a contatto diretto con le superfici del frigorifero o del congelatore.

Il produttore declina ogni responsabilità nel caso in cui i suggerimenti e le precauzioni sopra elencati non siano stati rispettati.

Note:

- Non ostruire con gli alimenti le aperture di ventilazione (sulla parete posteriore).
- Se il congelatore è provvisto di un'anta a ribalta, è possibile rimuoverla (piegandola) per sfruttare al massimo il volume interno.
- Tutti i ripiani, gli sportelli e i cestelli sono estraibili.
- Le temperature interne dell'apparecchio dipendono dalla temperatura ambiente, dalla frequenza di apertura delle porte e dal punto in cui è collocato l'apparecchio. Questi fattori devono essere presi in considerazione quando si imposta il termostato.
- Se non diversamente indicato, gli accessori dell'apparecchio non sono adatti al lavaggio in lavastoviglie.
- Quanto maggiore è la distanza tra il retro dell'apparecchio e la parete, tanto maggiore sarà il risparmio energetico.

PER AUMENTARE LA CAPACITÀ DEL CONGELATORE

Per aumentare la capacità del comparto congelatore:

- rimuovere i cestelli o l'anta a ribalta (piegandola) per consentire la conservazione di prodotti di grandi dimensioni.
- posizionare gli alimenti direttamente sui ripiani del congelatore.
- rimuovere il produttore di ghiaccio girevole "Twist Ice Maker", separatamente o insieme all'unità di supporto.

FUNZIONI

DISPLAY INT.

Questa funzione consente di risparmiare energia. Attenersi alle istruzioni incluse nella Guida rapida introduttiva per attivare/disattivare questa funzione. Due secondi dopo l'attivazione della funzione Smart Display, il display si spegne. Per regolare la temperatura o utilizzare altre funzioni, è necessario attivare il display premendo un tasto qualsiasi. Dopo circa 15 secondi di inattività, il display si spegne di nuovo.

Quando la funzione è disattivata, viene ripristinato il display normale. Lo Smart Display viene automaticamente disabilitato dopo un guasto all'alimentazione elettrica. Ricordare che questa funzione non fa scollegare l'apparecchio dall'alimentazione elettrica, ma si limita a ridurre la corrente consumata dal display esterno.

Nota:

Questa funzione è disponibile solo sul modello con l'interfaccia utente sulla porta. il consumo energetico dichiarato dell'apparecchio si riferisce al funzionamento con la funzione Display intelligente attivata.

6th SENSE

GREEN INTELLIGENCE

La funzione 6th Sense /Green Intelligence serve a mantenere la temperatura corretta nei casi seguenti:

- Apertura prolungata della porta

La funzione si attiva quando l'apertura della porta causa un aumento della temperatura interna a un

valore tale da compromettere la conservazione sicura degli alimenti, e resta attiva fino al ripristino delle condizioni di conservazione ottimali.



- Introduzione di alimenti freschi nel congelatore

La funzione si attiva quando si introducono alimenti freschi nel congelatore e resta attiva fino al raggiungimento delle condizioni di conservazione ottimali, al fine di garantire il congelamento corretto con il minor consumo energetico.



NOTA:

oltre alla quantità di alimenti riposti nel congelatore, la temperatura ambiente e la quantità di alimenti già presenti all'interno del congelatore influiscono sulla durata dell'attivazione della funzione 6th Sense/Green Intelligence. Di conseguenza, eventuali variazioni notevoli della durata sono normali.

ON/STANDBY

Questa funzione consente di accendere o portare in stand-by i comparti congelatore. Per portare l'apparecchio in stand-by, premere il tasto On/Standby  per 3 secondi. Quando l'apparecchio è in stand-by, la luce all'interno del comparto frigorifero è spenta. Tenere presente che questa operazione non scollega l'apparecchio dall'alimentazione elettrica. Per accendere nuovamente l'apparecchio, è sufficiente tenere premuto per 3 secondi il tasto On/Standby .

ALLARME BLACK OUT

In caso di interruzione dell'alimentazione elettrica, l'apparecchio è progettato per monitorare in modo automatico la temperatura nel congelatore, una volta ripristinata l'alimentazione. Se la temperatura nel congelatore aumenta a un valore superiore al livello di congelamento, quando viene ripristinata l'erogazione di corrente la spia Black Out  si accende, la spia Allarme  lampeggia e viene emesso un allarme acustico. Per resettare l'allarme, premere una volta il pulsante Spegnimento allarme .



In caso di attivazione dell'allarme di blackout, si consiglia di agire come indicato di seguito:

- Se gli alimenti nel congelatore non sono congelati ma sono ancora freddi, trasferirli nel comparto frigorifero e consumarli entro 24 ore.
- Se gli alimenti nel congelatore sono congelati, significa che si sono ricongelati dopo lo scongelamento causato dall'interruzione dell'alimentazione elettrica, il che potrebbe aver interferito su sapore, qualità e valore nutrizionale degli alimenti stessi, fino a renderli pericolosi. Si consiglia di non consumare gli alimenti e di gettare l'intero contenuto del congelatore. L'allarme di black out rappresenta un indicatore della qualità degli alimenti nel congelatore in caso di interruzioni di corrente. Questo sistema non garantisce la qualità o la sicurezza degli alimenti: i consumatori sono invitati a seguire il proprio giudizio per valutare la qualità degli alimenti nel comparto congelatore.

ALLARME DI TEMPERATURA



L'allarme acustico suona e la spia della temperatura (°C) lampeggia. L'allarme è attivato quando:

- L'apparecchio viene collegato all'alimentazione elettrica dopo un periodo di inattività prolungato.
- La temperatura del comparto congelatore è troppo alta.
- La quantità di alimenti posta nel congelatore supera quella indicata sulla targhetta.
- La porta del congelatore è stata lasciata aperta per un periodo prolungato.







Per silenziare l'allarme, premere una volta il pulsante Fine allarme . L'icona Allarme  scompare automaticamente appena il comparto congelatore raggiunge una temperatura inferiore a -10°C; la spia della temperatura (°C) smette di lampeggiare e viene mostrata l'impostazione selezionata.

NOTA: L'allarme di temperatura può attivarsi anche dopo un'apertura prolungata della porta o dopo l'introduzione di alimenti freschi nel comparto congelatore; in questo caso, l'aumento temporaneo della temperatura non influisce sulla conservazione degli alimenti già congelati.

ALLARME PORTA APERTA

L'icona Allarme  lampeggia e viene emesso un segnale acustico. L'allarme viene attivato quando la porta rimane aperta per oltre 2 minuti. Per disattivare l'allarme, chiudere la porta o premere una volta il tasto Fine allarme  per silenziare l'allarme acustico.

BLOCCO TASTI

Questa funzione impedisce la modifica delle impostazioni o lo spegnimento dell'apparecchio accidentali. Per bloccare i tasti, premere il tasto Fine allarme  per 3 secondi finché sul display compare l'indicatore corrispondente  e un segnale acustico conferma la selezione della funzione. Dopo 3 secondi l'indicatore  si spegne. Quando il blocco è attivo, premendo qualsiasi tasto (eccetto Fine allarme) viene emesso un segnale acustico e sul display lampeggia l'indicatore Blocco tasti . Quando la funzione Blocca tasti è attiva, è possibile disattivare qualsiasi allarme. Per sbloccare i tasti, seguire la stessa procedura finché sul display compare l'indicatore Blocco tasti  e un segnale acustico conferma che la funzione è stata disinserita. Dopo 1 secondo l'indicatore  si spegne.

SHOCK FREEZE

Il comparto "Shock Freeze" è stato ideato appositamente per congelare con estrema rapidità fino a 2 kg di alimenti freschi. La funzione "Shock Freeze" ultra-rapida riduce al minimo la formazione di cristalli di ghiaccio all'interno degli alimenti durante il congelamento, garantendone la migliore qualità possibile quando vengono scongelati per essere consumati. Quando la funzione "Shock Freeze" non è attiva, il comparto può essere utilizzato per il normale congelamento o per riporre alimenti già congelati.

NOTA: quando la funzione Shock Freeze è attiva, si potrebbe udire un ronzio. Tale rumore è del tutto normale ed è generato dal flusso di aria che permette la distribuzione ottimale dell'aria fredda all'interno del comparto.

Attivazione e disattivazione della funzione "Shock Freeze":

1. Attendere almeno 12 ore dall'ultima eventuale attivazione della funzione "Shock Freeze". Non attivare la funzione più di una volta ogni 12 ore.
2. Accertarsi che la funzione "Congelamento rapido" non sia attiva: Le funzioni "Shock Freeze" e "Congelamento rapido" non possono essere entrambe attive contemporaneamente.
3. Svuotare il comparto "Shock Freeze".
4. Attivare la funzione "Shock Freeze" toccando brevemente il pulsante  sul pannello comandi: viene visualizzata l'icona e si accendono le ventole sul fondo del comparto per aumentare il flusso di aria fredda e accelerare di conseguenza il processo di congelamento.
5. Posizionare gli alimenti da congelare all'interno del comparto, ad almeno 2 cm dalle ventole alla base del comparto, in modo da consentire la circolazione dell'aria fredda.
6. Per la massima rapidità di congelamento, si consiglia di lasciare attivata la funzione "Shock Freeze" fino alla sua disattivazione automatica, tenendo chiusa la porta.

7. La funzione "Shock Freeze" si disattiva automaticamente dopo 4-5 ore dall'attivazione: la spia ✨ si spegne e le ventole si fermano. La funzione "Shock Freeze" può anche essere disattivata in qualsiasi momento lo si desidera, premendo brevemente il pulsante ✨ sul pannello comandi: la spia ✨ si spegne e le ventole si fermano.

Attenzione:

- **Incompatibilità con la funzione "Congelamento rapido"**

Per garantire prestazioni ottimali, le funzioni "Shock Freeze" e "Congelamento rapido" non possono essere attivate contemporaneamente. Di conseguenza, se è già stata attivata la funzione "Congelamento rapido", disattivarla prima di attivare la funzione "Shock Freeze" (e viceversa).

- **Se le ventole nel comparto Shock Freeze non si avviano**

Dopo l'attivazione della funzione "Shock Freeze", può accadere che la spia ✨ si accenda regolarmente ma le ventole non si avviano. Tale condizione è normale e indica che è in esecuzione lo sbrinamento del congelatore. Al termine della fase di sbrinamento (durata massima: 1,5 ore), le ventole si avviano automaticamente e il processo "Shock Freeze" inizia normalmente.

- **Se la spia ✨ non si accende.**

Se, dopo aver premuto il pulsante ✨, l'icona ✨ si accende: in tal caso il pulsante ✨ è stato premuto troppo a lungo. Per attivare la funzione "Shock Freeze", premere brevemente il tasto ✨, per non più di 1 secondo.

 **CONGELAMENTO RAPIDO**

La quantità di alimenti freschi (in kg) che possono essere congelati in 24 ore è indicata sulla targhetta dell'apparecchio.

Per prestazioni ottimali dell'apparecchio, tenere premuto per 3 secondi il pulsante Shock Freeze/ Congelamento rapido ✨ (fino all'accensione della spia Congelamento rapido  24 ore prima di riporre gli alimenti freschi nel congelatore (come indicato nella GUIDA RAPIDA INTRODUTTIVA).



In generale sono sufficienti circa 24 ore di Congelamento rapido dopo aver inserito gli alimenti. La funzione Congelamento rapido viene disattivata automaticamente dopo 50 ore.



Attenzione: Per limitare il consumo energetico, quando si congelano quantità ridotte di alimenti è possibile disattivare la funzione di Congelamento rapido dopo alcune ore.

- **Incompatibilità con la funzione "Shock Freeze"**

Per garantire prestazioni ottimali, le funzioni "Shock Freeze" e "Congelamento rapido" non possono essere attivate contemporaneamente. Di conseguenza, se è già stata attivata la funzione "Congelamento rapido", disattivarla prima di attivare la funzione "Shock Freeze" (e viceversa).

 **FUNZIONE ECO NOTTE (TARIFFA NOTTURNA)**

La funzione Eco Night consente di concentrare il consumo energetico dell'apparecchio nell'orario a tariffa ridotta (generalmente di notte), quando c'è una maggiore disponibilità di corrente a un costo ridotto rispetto alle ore giornaliere (solo in paesi che utilizzano un sistema a tariffe diversificate in base alla fascia oraria; controllare le tariffe con l'azienda di fornitura elettrica locale). Per attivare la funzione, premere il pulsante  all'orario in cui scatta la tariffa ridotta (in base al piano tariffario specifico). Ad esempio, se la tariffa ridotta inizia alle ore 20:00, premere il pulsante  a tale orario. Quando la spia Eco Night  è accesa, la funzione è attiva. Dopo l'attivazione della funzione, l'apparecchio adatta automaticamente il consumo energetico in base all'ora selezionata, riducendo quindi il consumo di corrente durante il giorno anziché durante la notte.

IMPORTANTE: per il corretto funzionamento, la funzione deve essere attiva sia di notte che di giorno. La funzione resta attiva fino alla disattivazione manuale (oppure viene disattivata in caso di guasto dell'alimentazione elettrica o spegnimento dell'apparecchio). Per disattivare la funzione, premere di nuovo il pulsante . Quando la spia Eco Night  è spenta, la funzione è disattivata.

Nota: il consumo energetico dichiarato dell'apparecchio si riferisce al funzionamento con la funzione Eco Night disattivata.

SBRINAMENTO AUTOMATICO

Questo prodotto è progettato per eseguire lo sbrinamento automatico in base alle condizioni di utilizzo e all'umidità dell'ambiente.

CONSERVAZIONE DEGLI ALIMENTI NELL'APPARECCHIO

SUGGERIMENTI PER IL CONGELAMENTO E LA CONSERVAZIONE DI ALIMENTI FRESCHI

- Prima del congelamento, avvolgere e sigillare gli alimenti freschi con fogli di alluminio, pellicola trasparente, imballi impermeabili di plastica, contenitori di polietilene con coperchi, contenitori da congelatore purché idonei per alimenti da congelare.
- Gli alimenti devono essere freschi, maturi e di prima scelta per poter ottenere alimenti congelati di alta qualità.
- Verdura e frutta fresca devono essere congelate preferibilmente al momento della raccolta per mantenerne inalterati i valori nutrizionali, la consistenza, il colore e il gusto originali.

Alcuni tipi di carne, in particolare la selvaggina, devono essere appesi prima del congelamento.

NOTA:

- Far raffreddare sempre i cibi caldi prima di riporli nel congelatore.
- Consumare quanto prima i prodotti completamente o parzialmente scongelati. Non ricongelare gli alimenti, a meno che non siano stati cotti dopo lo scongelamento. Dopo la cottura, i cibi scongelati possono essere ricongelati.

Non ricongelare alimenti scongelati

Uso degli accumulatori di freddo

Gli accumulatori di freddo aiutano a mantenere congelati gli alimenti in caso di guasto dell'alimentazione elettrica. Per utilizzarli in maniera ottimale, posizionarli sopra il cibo conservato nella zona alta del comparto.

Classificazione degli alimenti congelati

Riporre e classificare gli alimenti congelati nell'apparecchio. Si consiglia di segnare la data di conservazione sulla confezione, per garantire un consumo puntuale entro la scadenza.

Consigli per la conservazione degli alimenti surgelati

Al momento dell'acquisto di alimenti surgelati:







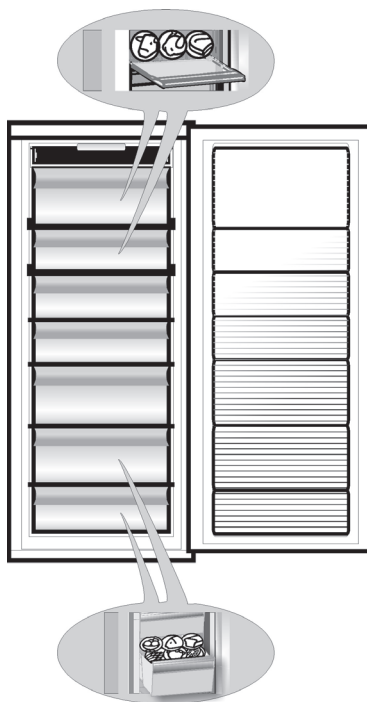

- Accertarsi che la confezione sia integra (in caso contrario l'alimento potrebbe essersi deteriorato). Se la confezione è gonfia o presenta delle macchie di umido, non è stata conservata nelle condizioni ottimali e può aver subito un inizio di scongelamento.
- Acquistare gli alimenti surgelati per ultimi e usare borse termiche per il trasporto.
- Una volta a casa, riporre subito gli alimenti congelati nel congelatore.
- Non ricongelare gli alimenti parzialmente scongelati. Consumarli entro 24 ore.
- Evitare o ridurre al minimo le variazioni di temperatura. Rispettare la data di scadenza riportata sulla confezione.
- Seguire sempre le istruzioni sulla confezione per la conservazione degli alimenti surgelati.

Importante:

La tabella mostra il tempo di conservazione massimo consigliato per gli alimenti freschi congelati.

Tutte le prestazioni dichiarate sono riferite al funzionamento del prodotto senza gli eutettici, eccetto il tempo di risalita



MESI	CIBI
1-3	  
4-7	  
8-12	  

PRODUTTORE DI GHIACCIO GIREVOLE* "TWIST ICE MAKER*"

COME PRODURRE CUBETTI DI GHIACCIO

È possibile rimuovere il produttore di ghiaccio "Twist Ice Maker" completo (premere e tenere premuto il livellatore (1) a sinistra e spingerlo verso di sé (2)) oppure soltanto la vaschetta per i cubetti di ghiaccio tirandola verso di sé (3).



Riempire la vaschetta con acqua potabile (livello massimo = 2/3 della capacità).

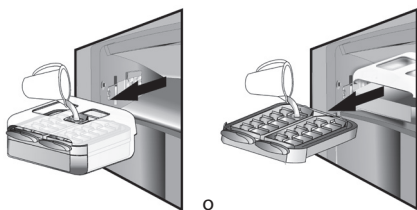

Riposizionare il produttore di ghiaccio "Twist Ice Maker" o reinserirvi la vaschetta. Cercare di non versare acqua.



Attendere finché non si sono formati i cubetti di ghiaccio (si consiglia di attendere almeno 4 ore, con la funzione di congelamento rapido attivata).

NOTA: Il produttore di ghiaccio girevole "Twist Ice Maker" è rimovibile. Può essere collocato in posizione orizzontale nel comparto congelatore o rimosso dall'apparecchio quando non si necessita di produrre dei cubetti di ghiaccio.

PRELIEVO DEI CUBETTI DI GHIACCIO

1. Assicurarsi che vi sia il contenitore di raccolta sotto la vaschetta del ghiaccio, altrimenti, inserirlo.
2. Girare fermamente una delle leve in senso orario finché la vaschetta non si gira leggermente. I cubetti di ghiaccio cadono nel contenitore di raccolta.



3. Ripetere l'operazione suddetta per l'altra metà della vaschetta, se necessario. Si possono produrre cubetti di ghiaccio (vedere il capitolo "FORMAZIONE DEI CUBETTI DI GHIACCIO"), farli cadere nel contenitore di raccolta e prelevarli tirando il contenitore verso di sé.
4. Per prelevare i cubetti di ghiaccio, sollevare leggermente il contenitore di raccolta e tirarlo verso di sé.

NOTA: se si preferisce, si può rimuovere l'intero produttore di ghiaccio girevole "Twist Ice Maker" dall'apparecchio, per portare i cubetti di ghiaccio dove si ritiene più comodo (per esempio, direttamente sul tavolo).

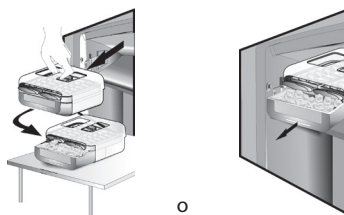

* disponibile solo su alcuni modelli.

RACCOMANDAZIONE IN CASO DI NON UTILIZZO DELL'APPARECCHIO

Assenze brevi

Se il periodo di assenza è inferiore alle tre settimane, non è necessario scollegare l'apparecchio dall'alimentazione elettrica. Consumare gli alimenti deperibili e congelare gli altri.

Assenze prolungate

Svuotare l'apparecchio se il periodo di assenza è pari o superiore a tre settimane.

1. Svuotare il contenitore dei cubetti di ghiaccio. Fissare con nastro adesivo degli spessori di plastica o di legno alla parte superiore di entrambe le porte, in modo da mantenerle sufficientemente socchiuse e far circolare l'aria all'interno dei compartimenti. In tal modo si evita la formazione di muffa e cattivi odori.

Traslochi

1. Estrarre tutte le parti interne.
2. Coprirle bene e legarle insieme con nastro adesivo in modo da non smarrirle o farle urtare tra loro.
3. Avvitare i piedini regolabili in modo che non tocchino la superficie di supporto.
4. Utilizzando del nastro adesivo, chiudere e sigillare entrambe le porte e fissare il cavo di alimentazione all'apparecchio.

Interruzioni di corrente

In caso di guasto dell'alimentazione elettrica, contattare l'ufficio dell'azienda di fornitura elettrica e chiedere informazioni sulla durata dell'interruzione.

Nota: tenere a mente che un apparecchio pieno resta freddo più a lungo di uno parzialmente pieno.

Se si notano cristalli di ghiaccio sugli alimenti, possono essere ricongelati anche se la fragranza e il profumo potrebbero risultare alterati.

Gettare gli alimenti se in condizioni non soddisfacenti. In caso di interruzioni di corrente di durata fino a 24 ore.

1. Tenere chiuse entrambe le porte dell'apparecchio. In tal modo gli alimenti riposti al suo interno resteranno freddi il più a lungo possibile.

In caso di interruzioni di corrente di durata superiore alle 24 ore.

1. Svuotare il comparto congelatore e riporre gli alimenti in un congelatore portatile. Se non si dispone di un congelatore portatile né di accumulatori di freddo artificiali, tentare di consumare gli alimenti che sono più facilmente deperibili.
2. Svuotare il contenitore dei cubetti di ghiaccio.

CONSIGLI PER IL RISPARMIO ENERGETICO

- Installare l'apparecchio in un locale asciutto e ben ventilato, lontano da fonti di calore (radiatore, piano di cottura e così via) e in una posizione non esposta direttamente alla luce del sole. Se necessario, utilizzare un pannello isolante.
- Per garantire un'adeguata ventilazione, lasciare i lati e la parte superiore dell'apparecchio sufficientemente distanziati dalla parete. La distanza fra il retro dell'apparecchio e la parete dietro l'apparecchio deve essere di 50 mm. Uno spazio inferiore determinerà un maggiore consumo energetico dell'apparecchio.
- Una ventilazione insufficiente sul retro dell'apparecchio provoca un aumento del consumo energetico e una riduzione dell'efficienza del raffreddamento.
- Le temperature interne dell'apparecchio dipendono dalla temperatura ambiente, dalla frequenza di apertura delle porte e dal punto in cui viene collocato l'apparecchio. Questi fattori devono essere presi in considerazione quando si imposta il termostato.
- Fare raffreddare alimenti e bevande calde prima di introdurli nell'apparecchio.
- Non ostruire la ventola con alimenti.
- Dopo avere introdotto gli alimenti, assicurarsi che le porte dei compartimenti si chiudano bene, in particolare la porta del comparto congelatore.
- Ridurre allo stretto necessario l'apertura delle porte.
- Per scongelare prodotti surgelati, collocarli nel comparto frigorifero. La bassa temperatura dei prodotti surgelati raffredda gli alimenti nel comparto frigorifero.
- Se l'apparecchio è dotato di compartimenti speciali (compartimento per alimenti freschi, compartimento "Zero Gradi" e così via), è possibile rimuoverli quando non sono utilizzati.
- Il posizionamento dei ripiani nel frigorifero non ha effetto sull'utilizzo efficiente dell'energia. Collocare gli alimenti sui ripiani in maniera da assicurare un'adeguata circolazione dell'aria (gli alimenti non devono essere a contatto tra di loro e non devono essere a contatto con la parete posteriore interna).
- Per aumentare la capacità per gli alimenti congelati, rimuovere lo sportello e / o il cestello (in base alla scheda prodotto) mantenendo lo stesso consumo di energia.
- Pulire regolarmente il condensatore (la serpentina sul retro dell'apparecchio)
- Sostituire non appena possibile le guarnizioni danneggiate o che perdono.

MANUTENZIONE E PULIZIA

Prima di qualsiasi operazione di pulizia o manutenzione, staccare l'apparecchio dalla presa di alimentazione o scollegare l'alimentazione elettrica. Pulire periodicamente l'apparecchio utilizzando un panno ed una soluzione di acqua tiepida e detersivi neutri specifici per la pulizia interna del frigorifero. Non usare mai detersivi o abrasivi. Non pulire i componenti del frigorifero con liquidi infiammabili. I vapori possono costituire un rischio di incendio o di esplosione. Pulire l'esterno dell'apparecchio e la guarnizione delle porte con un panno umido e asciugare con un panno morbido. Non utilizzare pulitrici a getto di vapore. Pulire il condensatore (sul retro dell'apparecchio) usando un aspirapolvere, avendo cura di rimuovere prima lo zoccolo anteriore.

Importante:

- Non pulire i tasti e il display del pannello comandi con alcol o sostanze derivate; pulire con un panno asciutto.
- I tubi del sistema di refrigerazione sono ubicati vicino alla vaschetta di sbrinamento ed è possibile che diventino molto caldi. Pulirli periodicamente con un aspirapolvere.
- Per rimuovere o inserire il ripiano in vetro, sollevare la parte anteriore del ripiano oltre il fermo.

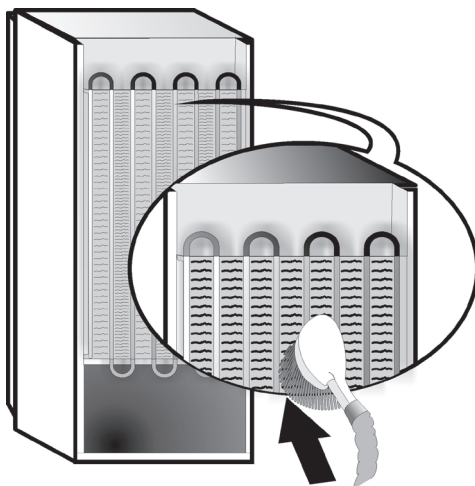

ILLUMINAZIONE A LED*

Il sistema di illuminazione all'interno del comparto congelatore utilizza una luce LED, che garantisce al contempo un'illuminazione più efficace e un ridotto consumo energetico. Se il sistema di illuminazione a LED non funziona, rivolgersi al Servizio Assistenza per la sostituzione.

*Disponibile nei modelli selezionati

GUIDA ALLA RICERCA GUASTI

Prima di contattare il Servizio Assistenza...



I problemi legati alle prestazioni spesso sono il risultato di cause facilmente individuabili e risolvibili senza l'uso di alcun attrezzo.

<p>I rumori emessi dall'apparecchio sono normali, essendo dotato di un certo numero di ventole e di motori per la regolazione delle prestazioni che si accendono e si spengono automaticamente.</p> <p>Alcuni dei rumori emessi dall'apparecchio durante il funzionamento possono essere ridotti:</p> <ul style="list-style-type: none"> - Livellando l'apparecchio ed installandolo su una superficie piana. - Separando ed evitando il contatto fra l'apparecchio e i mobili. - Controllando che i componenti interni siano collocati correttamente. - Controllando che le bottiglie e i contenitori non siano a contatto. 	<p>Alcuni dei rumori che si possono sentire durante il funzionamento:</p> <p>Un sibilo alla prima accensione dell'apparecchio o dopo un lungo periodo di inutilizzo.</p> <p>Un gorgoglio quando il fluido refrigerante entra nei tubi.</p> <p>Un brusio quando la valvola dell'acqua o la ventola cominciano a funzionare.</p> <p>Uno scricchiolio all'avvio del compressore o quando il ghiaccio pronto cade nella scatola del ghiaccio oppure scatti improvvisi all'accensione o allo spegnimento del compressore.</p>
<p>L'apparecchio non funziona:</p>	<ul style="list-style-type: none"> • La spina del cavo di alimentazione elettrica è inserita in una presa con il giusto voltaggio? • Le protezioni e i fusibili dell'impianto elettrico domestico funzionano correttamente?
<p>Se nella vaschetta di sbrinamento è presente acqua:</p>	<ul style="list-style-type: none"> • È normale quando il clima è caldo e umido. La vaschetta potrebbe essere piena anche per metà. Verificare che l'apparecchio sia posizionato in piano in modo da evitare che l'acqua fuoriesca.
<p>Se i bordi del mobile dell'apparecchio a contatto con la guarnizione della porta risultano caldi:</p>	<ul style="list-style-type: none"> • È normale quando il clima è caldo e quando il compressore è in funzione.
<p>Se la luce non funziona:</p>	<ul style="list-style-type: none"> • Le protezioni e i fusibili dell'impianto elettrico domestico funzionano correttamente? • La spina del cavo di alimentazione elettrica è inserita in una presa con il giusto voltaggio? • La lampadina è bruciata?
<p>Se il motore sembra girare troppo a lungo:</p>	<ul style="list-style-type: none"> • Il condensatore (sul retro dell'apparecchio) è coperto da polvere o lanugine? • La porta è chiusa correttamente? • Le guarnizioni delle porte sono in perfette condizioni? • Se il clima è caldo o il locale è riscaldato, è normale che il motore funzioni più a lungo. • Se la porta è rimasta aperta a lungo o sono state inserite grandi quantità di alimenti, il motore rimane in funzione più a lungo per raffreddare l'interno dell'apparecchio. • I tempi di funzionamento del motore dipendono da diversi fattori: frequenza di apertura della porta, quantità di alimenti riposti, temperatura della stanza, impostazione dei controlli della temperatura.

<p>Se la temperatura dell'apparecchio è troppo alta:</p>	<ul style="list-style-type: none"> • I comandi del frigorifero sono regolati correttamente? • Sono state introdotte grandi quantità di alimenti nell'apparecchio? • Controllare che la porta non venga aperta troppo spesso. • Controllare che la porta chiuda correttamente. • Verificare che i convogliatori d'aria all'interno del comparto non siano ostruiti impedendo la corretta circolazione dell'aria.
<p>Accumulo di umidità:</p>	<ul style="list-style-type: none"> • Verificare che i convogliatori d'aria all'interno del comparto non siano ostruiti impedendo la circolazione dell'aria. • Accertarsi che gli alimenti siano confezionati adeguatamente. <ul style="list-style-type: none"> • Asciugare ogni traccia di umidità dai contenitori prima di introdurli nel frigorifero. • Verificare che le porte non vengano aperte troppo spesso. Aprendo la porta, l'umidità contenuta nell'aria esterna entra nel frigorifero. Quanto più spesso si apre la porta, tanto più rapido sarà l'accumulo di umidità all'intero, specialmente se il locale stesso è molto umido. • Se il locale in cui è installato l'apparecchio è molto umido, è normale che all'interno del frigorifero si accumuli umidità.
<p>Se le porte non si aprono e chiudono correttamente:</p>	<ul style="list-style-type: none"> • Verificare che non vi siano confezioni di alimenti che bloccano la porta. • Verificare che le vaschette, le mensole, i cassetti o il produttore automatico di ghiaccio siano posizionati scorrettamente. • Verificare che le guarnizioni delle porte non siano sporche o appiccicose. • Accertarsi che l'apparecchio sia ben livellato.

Allarmi di funzionamento

In caso di allarmi di funzionamento, i guasti vengono mostrati anche sul display digitale a LED, (ad es. Guasto 1, Guasto 2, ecc.). Contattare il Servizio Assistenza e indicare il codice di allarme. Si attiva l'allarme acustico, si accende l'icona Allarme e sul display digitale lampeggia la lettera "F" in base ai codici errore descritti di seguito:

Codice di errore	Visualizzazione	
Errore 2	La lettera "F" lampeggia 2 volte a intervalli di 0,5 secondi, quindi rimane spenta per 5 secondi. Il ciclo si ripete.	 x2
Errore 3	La lettera "F" lampeggia 3 volte a intervalli di 0,5 secondi, quindi rimane spenta per 5 secondi. Il ciclo si ripete.	 x3
Errore 6	La lettera "F" lampeggia 6 volte a intervalli di 0,5 secondi, quindi rimane spenta per 5 secondi. Il ciclo si ripete.	 x6

SERVIZIO ASSISTENZA

Prima di contattare il Servizio Assistenza:

Riaccendere l'apparecchio per assicurarsi che il problema sia stato risolto. Se il problema persiste, scollegare nuovamente l'apparecchio dall'alimentazione e ripetere l'operazione dopo un'ora circa.

Se dopo aver eseguito i controlli elencati nella "Guida ricerca guasti" e riaccesso il frigorifero, l'apparecchio continua a non funzionare correttamente, contattare il Servizio Assistenza illustrando il problema.

Comunicare:

- il modello e il numero di serie dell'apparecchio (riportato sulla targhetta matricola),
- il tipo di guasto,

- il codice di assistenza (il numero che si trova dopo la parola SERVICE, sulla targhetta matricola posta all'interno dell'apparecchio),
- il proprio indirizzo completo,
- il proprio numero telefonico, completo di prefisso.

SERVICE 0000 000 00000



Nota:

La direzione di apertura della porta può essere modificata. Se questa operazione è eseguita dal Servizio Assistenza non è coperta da garanzia.

COLLEGAMENTO ELETTRICO - SOLO PER REGNO UNITO E IRLANDA

Attenzione: questo apparecchio richiede la messa a terra

Sostituzione dei fusibili

Se il cavo di rete dell'apparecchio è dotato di spina con fusibile BS 1363A 13 amp, per sostituire il fusibile scegliere un fusibile tipo BS 1362 a norma A.S.T.A e procedere come segue:

1. Rimuovere il coperchio del fusibile ((A)) e il fusibile ((B)).
2. Inserire il fusibile sostitutivo da 13 A nella copertura.
3. Reinserire entrambi i componenti nella spina.

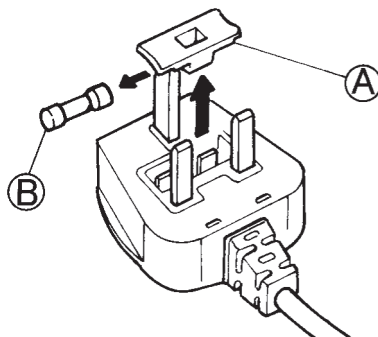

Importante:

Dopo la sostituzione del fusibile è necessario riposizionare la copertura; in caso di smarrimento della copertura, occorrerà reperirne una equivalente per poter utilizzare la spina.

Per identificare il ricambio corretto, osservare l'insero colorato o il colore stampigliato alla base della spina. Le coperture di ricambio per i fusibili possono essere acquistate presso i rivenditori di materiale elettrico.

Solo per la Repubblica d'Irlanda

In generale, valgono le informazioni fornite per la Gran Bretagna, ma è possibile utilizzare anche un terzo tipo di spina e una presa a 2 spinotti con conduttore di terra laterale.

Presa / spina (valido per entrambi i paesi)

Se la spina fornita in dotazione non è adatta alla propria presa, contattare il Servizio Assistenza per ulteriori istruzioni. Non tentare di sostituire da soli la spina. Questa operazione deve essere eseguita da un tecnico qualificato in conformità alle istruzioni del produttore e alle norme vigenti in materia di sicurezza.

ΟΔΗΓΙΕΣ ΧΡΗΣΗΣ

ΠΡΙΝ ΧΡΗΣΙΜΟΠΟΙΗΣΕΤΕ ΤΗ ΣΥΣΚΕΥΗ	96
ΣΥΜΒΟΥΛΕΣ ΓΙΑ ΤΗΝ ΠΡΟΣΤΑΣΙΑ ΤΟΥ ΠΕΡΙΒΑΛΛΟΝΤΟΣ	96
ΠΡΟΦΥΛΑΞΕΙΣ ΚΑΙ ΓΕΝΙΚΕΣ ΣΥΣΤΑΣΕΙΣ	97
ΠΩΣ ΝΑ ΑΥΞΗΣΕΤΕ ΤΗ ΧΩΡΗΤΙΚΟΤΗΤΑ ΤΟΥ ΚΑΤΑΨΥΚΤΗ	98
ΛΕΙΤΟΥΡΓΙΕΣ	98
ΑΠΟΘΗΚΕΥΣΗ ΤΡΟΦΙΜΩΝ ΣΤΗ ΣΥΣΚΕΥΗ	101
TWIST ICE MAKER*	102
ΣΥΣΤΑΣΕΙΣ ΣΕ ΠΕΡΙΠΤΩΣΗ ΜΗ ΧΡΗΣΗΣ ΤΗΣ ΣΥΣΚΕΥΗΣ	103
ΣΥΜΒΟΥΛΕΣ ΓΙΑ ΟΙΚΟΝΟΜΙΑ ΡΕΥΜΑΤΟΣ	103
ΣΥΝΤΗΡΗΣΗ ΚΑΙ ΚΑΘΑΡΙΣΜΟΣ	104
ΣΥΣΤΗΜΑ ΦΩΤΙΣΜΟΥ LED	104
ΟΔΗΓΟΣ ΑΝΤΙΜΕΤΩΠΙΣΗΣ ΠΡΟΒΛΗΜΑΤΩΝ	105
ΚΕΝΤΡΟ ΕΞΥΠΗΡΕΤΗΣΗΣ ΠΕΛΑΤΩΝ	107
ΗΛΕΚΤΡΙΚΗ ΣΥΝΔΕΣΗ ΓΙΑ ΤΗ ΜΕΓΑΛΗ ΒΡΕΤΑΝΙΑ ΚΑΙ ΤΗΝ ΙΡΛΑΝΔΙΑ ΜΟΝΟ	107

ΠΡΙΝ ΧΡΗΣΙΜΟΠΟΙΗΣΕΤΕ ΤΗ ΣΥΣΚΕΥΗ

- Η συσκευή αυτή έχει σχεδιαστεί για οικιακή χρήση καθώς και για παρόμοιες χρήσεις όπως
 - κουζίνες χώρων εργασίας σε καταστήματα, γραφεία και άλλους επαγγελματικούς χώρους,
 - αγροικίες και από πελάτες σε ξενοδοχεία, μοτέλ και άλλους χώρους κατοίκησης,
 - Ξενοδοχεία τύπου "bed and breakfast"

Για να διασφαλίσετε τη βέλτιστη χρήση της συσκευής σας, διαβάστε προσεκτικά τις οδηγίες χειρισμού όπου θα βρείτε μια περιγραφή του προϊόντος, καθώς και χρήσιμες συμβουλές. Φυλάξτε αυτές τις οδηγίες για μελλοντική χρήση.

1. Μετά την αφαίρεση της συσκευασίας, βεβαιωθείτε ότι η συσκευή δεν έχει υποστεί ζημιά και ότι η πόρτα κλείνει σωστά. Τυχόν ζημιές πρέπει να αναφέρονται στο κατάστημα πώλησης μέσα σε 24 ώρες από την παράδοση του προϊόντος.
2. Περιμένετε τουλάχιστον δύο ώρες πριν θέσετε σε λειτουργία τη συσκευή, ώστε να διασφαλιστεί η πλήρης απόδοση του ψυκτικού κυκλώματος.
3. Βεβαιωθείτε ότι η εγκατάσταση και η ηλεκτρική σύνδεση έχουν γίνει από εξειδικευμένο τεχνικό σύμφωνα με τις οδηγίες του κατασκευαστή και τους ισχύοντες τοπικούς κανονισμούς ασφαλείας.
4. Καθαρίστε το εσωτερικό της συσκευής πριν από τη χρήση.

ΣΥΜΒΟΥΛΕΣ ΓΙΑ ΤΗΝ ΠΡΟΣΤΑΣΙΑ ΤΟΥ ΠΕΡΙΒΑΛΛΟΝΤΟΣ

1. Συσκευασία

Το υλικό συσκευασίας είναι 100% ανακυκλώσιμο και φέρει το σύμβολο της ανακύκλωσης. Για την απόρριψη, τηρήστε τους τοπικούς κανονισμούς. Τα υλικά συσκευασίας (πλαστικές σακούλες, φελιζόλ, κλπ.) πρέπει να φυλάσσονται μακριά από τα παιδιά, καθώς αποτελούν πιθανή εστία κινδύνου.

2. Διάλυση/Ανακύκλωση

Η συσκευή έχει κατασκευαστεί από ανακυκλώσιμα υλικά. Αυτή η συσκευή φέρει σήμανση σύμφωνα με την Ευρωπαϊκή Οδηγία 2002/96/ΕΚ σχετικά με τα Απόβλητα Ηλεκτρικού και Ηλεκτρονικού Εξοπλισμού (ΑΗΗΕ). Η σωστή απόσυρση της συσκευής αυτής συμβάλλει στην αποφυγή πιθανών αρνητικών συνεπειών για το περιβάλλον και την ανθρώπινη υγεία.

Το σύμβολο  στη συσκευή ή στα συνοδευτικά έγγραφα υποδεικνύει ότι αυτή η συσκευή δεν πρέπει να υποβάλλεται σε επεξεργασία όπως τα οικιακά απόβλητα, αλλά να παραδίδεται σε ειδικό κέντρο συλλογής για την ανακύκλωση ηλεκτρικού και ηλεκτρονικού εξοπλισμού.

Πριν από την απόσυρση, αχρηστεύστε τη συσκευή κόβοντας το καλώδιο τροφοδοσίας και αφαιρώντας τις πόρτες και τα ράφια, έτσι ώστε τα παιδιά να μην μπορούν να σκαφαλώσουν εύκολα στο εσωτερικό της, γεγονός που θα μπορούσε να οδηγήσει σε εγκλωβισμό τους. Η απόσυρση της συσκευής πρέπει να εκτελείται σύμφωνα με τους τοπικούς κανονισμούς για την απόρριψη των αποβλήτων. Παραδώστε τη συσκευή σε ένα ειδικό κέντρο συλλογής. Μην αφήνετε τη συσκευή χωρίς επιτήρηση ούτε και για λίγες ημέρες, καθώς αποτελεί πιθανή πηγή κινδύνου για τα παιδιά.

Για περισσότερες πληροφορίες σχετικά με τη μεταχείριση, τη συλλογή και την ανακύκλωση αυτού του προϊόντος, επικοινωνήστε με τις αρμόδιες τοπικές αρχές, την υπηρεσία αποκομιδής οικιακών απορριμμάτων ή το κατάστημα από το οποίο αγοράσατε τη συσκευή.

Ενημέρωση:

Η συσκευή αυτή δεν περιέχει CFC. Το ψυκτικό κύκλωμα περιέχει R134a (HFC) ή R600a (HC) (ανατρέξτε στην πινακίδα στοιχείων στο εσωτερικό της συσκευής). Για τις συσκευές με ισοβουτάνιο (R600a): Το ισοβουτάνιο είναι ένα φυσικό αέριο χωρίς αρνητικές επιπτώσεις για το περιβάλλον, το οποίο είναι ωστόσο εύφλεκτο. Για αυτό το λόγο, βεβαιωθείτε ότι οι σωλήνες του κυκλώματος ψυκτικού δεν έχουν υποστεί ζημιά. Το προϊόν αυτό μπορεί να περιέχει φθοριούχα αέρια του θερμοκηπίου που αναφέρονται στο Πρωτόκολλο του Κιότο Το ψυκτικό αέριο βρίσκεται σε ερμητικά σφραγισμένο σύστημα. Ψυκτικό αέριο: R134a με δυναμικό θέρμανσης του πλανήτη (GWP) 1300.

Δήλωση συμμόρφωσης

- Η συσκευή αυτή έχει σχεδιαστεί για τη διατήρηση τροφίμων και έχει κατασκευαστεί σύμφωνα με τον κανονισμό (ΕΚ) αριθ. 1935/2004.



- Αυτή η συσκευή έχει σχεδιαστεί, κατασκευαστεί και διατίθεται στην αγορά σύμφωνα με:
 - Τις προδιαγραφές ασφαλείας της οδηγίας 2006/95/ΕΚ περί χαμηλής τάσης (η οποία αντικαθιστά την 73/23/ΕΟΚ και τις μετέπειτα τροποποιήσεις της),
 - Τις απαιτήσεις προστασίας της οδηγίας 2004/108/ΕΚ περί ηλεκτρομαγνητικής συμβατότητας (ΗΜΣ).

Η ηλεκτρική ασφάλεια της συσκευής εξασφαλίζεται μόνο όταν η συσκευή είναι σωστά συνδεδεμένη σε εγκεκριμένο σύστημα γείωσης.



ΠΡΟΦΥΛΑΞΕΙΣ ΚΑΙ ΓΕΝΙΚΕΣ ΣΥΣΤΑΣΕΙΣ

ΕΓΚΑΤΑΣΤΑΣΗ

- Η μετακίνηση και η εγκατάσταση της συσκευής πρέπει να γίνουν από δύο ή περισσότερα άτομα.
- Κατά τη μετακίνηση της συσκευής απαιτείται προσοχή ώστε να μην προκληθεί ζημιά στο δάπεδο (π.χ. παρκέ).
- Κατά την εγκατάσταση, βεβαιωθείτε ότι η συσκευή δεν θα προκαλέσει ζημιά στο καλώδιο τροφοδοσίας.
- Βεβαιωθείτε ότι η συσκευή δεν βρίσκεται κοντά σε πηγές θερμότητας.
- Για να διασφαλίσετε επαρκή εξαερισμό, αφήστε κενό και στις δύο πλευρές και πάνω από τη συσκευή. Η απόσταση μεταξύ της πίσω πλευράς της συσκευής και του τοίχου πίσω από τη συσκευή πρέπει να είναι 50 mm. Μείωση αυτής της απόστασης θα αυξήσει την κατανάλωση ενέργειας του προϊόντος.
- Διατηρείτε ελεύθερα τα ανοίγματα εξαερισμού της συσκευής.
- Μην προκαλείτε ζημιές στους σωλήνες του ψυκτικού κυκλώματος της συσκευής.
- Εγκαταστήστε και ευθυγραμμίστε τη συσκευή σε δάπεδο αρκετά σταθερό για να στηρίζει το βάρος της και σε χώρο κατάλληλο για το μέγεθος και τη χρήση της.
- Τοποθετήστε τη συσκευή σε στεγνό και καλά αεριζόμενο χώρο. Η συσκευή είναι ρυθμισμένη για λειτουργία σε χώρο όπου η θερμοκρασία κυμαίνεται εντός του παρακάτω εύρους τιμών, ανάλογα με την κλιματική κατηγορία που αναγράφεται στην πινακίδα τεχνικών στοιχείων. Η συσκευή μπορεί να μη λειτουργεί σωστά, εάν παραμείνει για μεγάλο χρονικό διάστημα σε θερμοκρασία εκτός του εύρους τιμών που καθορίζεται.

Κλιματική κατηγορία	Θερμ. περιβ. (°C)	Θερμ. περιβ. (°F)
SN	Από 10 έως 32	Από 50 έως 90
N	Από 16 έως 32	Από 61 έως 90
ST	Από 16 έως 38	Από 61 έως 100
T	Από 16 έως 43	Από 61 έως 110

- Βεβαιωθείτε ότι η τάση που αναγράφεται στην ετικέτα τεχνικών χαρακτηριστικών αντιστοιχεί στην τάση του σπιτιού σας.
- Μην χρησιμοποιείτε μονούς/πολλαπλούς αντάπτορες ή καλώδια προέκτασης.
- Για σύνδεση στο δίκτυο ύδρευσης χρησιμοποιήστε το σωλήνα που διατίθεται με τη συσκευή. Μη χρησιμοποιείτε το σωλήνα της προηγούμενης συσκευής σας.
- Η τροποποίηση ή αντικατάσταση του καλωδίου τροφοδοσίας πρέπει να εκτελείται από εξειδικευμένο προσωπικό ή από το Σέρβις.
- Πρέπει να είναι δυνατή η αποσύνδεση της συσκευής

από την ηλεκτρική τροφοδοσία με αφαίρεση του φιδ από την πρίζα ή με χρήση του διπολικού διακόπτη που έχει εγκατασταθεί πριν από την πρίζα.

ΑΣΦΑΛΕΙΑ

- Μην αποθηκεύετε σε αυτή τη συσκευή εκρηκτικές ουσίες όπως φιάλες ψεκασμού με εύφλεκτο προωθητικό μέσο.
- Μην φυλάσσετε και μην χρησιμοποιείτε βενζίνη ή άλλα εύφλεκτα υγρά ή αέρια κοντά στη συσκευή ή κοντά σε άλλες ηλεκτρικές συσκευές. Οι αναθυμιάσεις μπορεί να προκαλέσουν πυρκαγιά ή έκρηξη.
- Μη χρησιμοποιείτε διαφορετικά μηχανικά, ηλεκτρικά ή χημικά μέσα από αυτά που δεν συνιστώνται από τον κατασκευαστή, για να επιταχύνετε τη διαδικασία απόψυξης.
- Μη χρησιμοποιείτε και μην τοποθετείτε ηλεκτρικές συσκευές στο εσωτερικό των θαλάμων της συσκευής, εάν δεν είναι του τύπου που συνιστάται ρητά από τον κατασκευαστή.
- Η συσκευή αυτή δεν προορίζεται για χρήση από άτομα (συμπεριλαμβανομένων παιδιών) με μειωμένες σωματικές, αισθητήριες ή διανοητικές ικανότητες ή με έλλειψη εμπειρίας και γνώσεων, εκτός εάν βρίσκονται υπό επίτηρηση ή έχουν λάβει οδηγίες σχετικά με τη χρήση της συσκευής από άτομο υπεύθυνο για την ασφάλειά τους.
- Για να αποφύγετε τον κίνδυνο εγκλωβισμού και ασφυξίας, μην επιτρέπετε στα παιδιά να παίζουν ή να κρύβονται μέσα στη συσκευή.
- Απαγορεύεται η κατάποση του υγρού (μη τοξικού) που περιέχουν οι παγοστήλες (σε ορισμένα μοντέλα).
- Μην τρώτε παγάκια ή γρανίτες αμέσως μόλις τα βγάλετε από τον καταψύκτη καθώς υπάρχει κίνδυνος κρουσπαγήματος.

ΧΡΗΣΗ

- Πριν από οποιαδήποτε εργασία συντήρησης ή καθαρισμού, βγάλτε το φιδ από την πρίζα ή αποσυνδέστε τη συσκευή από την παροχή ρεύματος.
- Όλες οι συσκευές με συσκευή αυτόματης παραγωγής πάγου και διανομέα νερού πρέπει να συνδέονται σε δίκτυο ύδρευσης που παρέχει αποκλειστικά και μόνο πόσιμο νερό (με πίεση κεντρικού δικτύου ύδρευσης από 0,17 έως 0,81 MPa (1,7 έως 8,1 bar)). Οι αυτόματοι παγοποιητές ή/και οι διανομείς νερού που δεν είναι απευθείας συνδεδεμένοι στο δίκτυο ύδρευσης πρέπει να τροφοδοτούνται μόνο με πόσιμο νερό.
- Χρησιμοποιήστε το ψυγείο μόνο για τη διατήρηση φρέσκων τροφίμων και τον καταψύκτη μόνο για τη διατήρηση κατεψυγμένων τροφίμων ή την κατάψυξη φρέσκων τροφίμων, καθώς και για παγάκια.
- Μην αποθηκεύετε στον καταψύκτη υγρά/δοχεία με υγρά, καθώς υπάρχει κίνδυνος θραύσης.
- Αποφύγετε την αποθήκευση μη συσκευασμένων τροφίμων σε απευθείας επαφή με τις εσωτερικές επιφάνειες του ψυγείου ή του καταψύκτη.

Ο κατασκευαστής δεν φέρει καμία ευθύνη σε περίπτωση μη τήρησης των παραπάνω συστάσεων και προφυλάξεων.

Σημειώσεις:

- Μην φράζετε την περιοχή εξόδου αέρα (στο πίσω τοίχωμα εσωτερικά του προϊόντος) με τρόφιμα.
- Αν ο καταψύκτης παρέχεται με πτερύγιο, είναι δυνατή η μεγιστοποίηση του όγκου αποθήκευσης αφαιρώντας το πτερύγιο (λυγίζοντάς το).
- Όλα τα ράφια, τα καπάκια και τα συρόμενα καλάθια είναι αφαιρούμενα.

- Η εσωτερική θερμοκρασία της συσκευής μπορεί να επηρεαστεί από τη θερμοκρασία του περιβάλλοντος, τη συχνότητα ανοίγματος της πόρτας και τη θέση τοποθέτησης της συσκευής. Αυτοί οι παράγοντες πρέπει να ληφθούν υπόψη κατά τη ρύθμιση της θερμοκρασίας.
- Εκτός εάν αναφέρεται διαφορετικά, τα αξεσουάρ της συσκευής δεν είναι ασφαλή για πλύσιμο σε πλυντήριο πιάτων.
- Όσο πιο μακριά βρίσκεται η πίσω πλευρά της συσκευής από τον τοίχο, τόσο πιο μεγάλη είναι η εξοικονόμηση ενέργειας.

ΠΩΣ ΝΑ ΑΥΞΗΣΕΤΕ ΤΗ ΧΩΡΗΤΙΚΟΤΗΤΑ ΤΟΥ ΚΑΤΑΨΥΚΤΗ

Μπορείτε να αυξήσετε τη χωρητικότητα του καταψύκτη με τους ακόλουθους τρόπους:

- Αφαιρώντας τα καλάθια / καπάκια (λυγίστε τα) για να αποθηκεύσετε μεγάλα προϊόντα.

- Τοποθετώντας τα τρόφιμα απευθείας στα ράφια του καταψύκτη.
- Αφαιρώντας το Twist Ice Maker (ξεχωριστά) ή μαζί με το docking station.

ΛΕΙΤΟΥΡΓΙΕΣ

ΕΞΥΠΝΗ ΟΘΟΝΗ

Μπορείτε να χρησιμοποιήσετε αυτή τη λειτουργία για να εξοικονομήσετε ενέργεια. Ακολουθήστε τις οδηγίες που περιέχονται στον Σύντομο Οδηγό Έναρξης για να ενεργοποιήσετε/απενεργοποιήσετε τη λειτουργία. Δύο δευτερόλεπτα μετά την ενεργοποίηση της έξυπνης οθόνης, η οθόνη σβήνει. Για να ρυθμίσετε τη θερμοκρασία ή για να χρησιμοποιήσετε άλλες λειτουργίες, πρέπει να ενεργοποιήσετε την οθόνη πατώντας οποιοδήποτε κουμπί. Μετά από περίπου 15 δευτερόλεπτα χωρίς να υπάρξει καμία ενέργεια, η οθόνη σβήνει ξανά.

Όταν η λειτουργία απενεργοποιείται, επανέρχεται η κανονική οθόνη. Η έξυπνη οθόνη απενεργοποιείται αυτόματα μετά από ηλεκτρική βλάβη. Μην ξεχνάτε ότι αυτή η λειτουργία δεν αποσυνδέει τη συσκευή από την παροχή ρεύματος, απλώς μειώνει την ενέργεια που καταναλώνει η εξωτερική οθόνη.

Σημείωση:

Αυτή η λειτουργία είναι διαθέσιμη μόνο στο μοντέλο με το περιβάλλον χρήστη στην πόρτα.

Η δηλωμένη ενεργειακή κατανάλωση της συσκευής αναφέρεται σε λειτουργία με ενεργοποιημένη τη λειτουργία έξυπνης οθόνης.

6th SENSE

GI GREEN INTELLIGENCE

Η λειτουργία 6th Sense/ Green Intelligence έχει στόχο τη διατήρηση της σωστής θερμοκρασίας στις ακόλουθες περιπτώσεις:

- Πόρτα ανοιχτή για λίγη ώρα

Η λειτουργία ενεργοποιείται όταν με το άνοιγμα

της πόρτας μεταβάλλεται σημαντικά η εσωτερική θερμοκρασία του προϊόντος και παραμένει ενεργοποιημένη όσο διάστημα απαιτείται για αυτόματη αποκατάσταση των βέλτιστων συνθηκών συντήρησης.



- Φρέσκα τρόφιμα αποθηκευμένα στον καταψύκτη

Η λειτουργία ενεργοποιείται όταν στον καταψύκτη τοποθετούνται νωπά τρόφιμα και παραμένει ενεργοποιημένη μέχρι να επιτευχθούν οι βέλτιστες συνθήκες κατάψυξης για να διασφαλίζεται η καλύτερη δυνατή ποιότητα με τη χαμηλότερη ενεργειακή κατανάλωση.



ΣΗΜΕΙΩΣΗ:

Εκτός από την ποσότητα των τροφίμων που φυλάσσονται στον καταψύκτη, η θερμοκρασία περιβάλλοντος και η ποσότητα των τροφίμων που βρίσκονται ήδη στον καταψύκτη επηρεάζουν τη διάρκεια της λειτουργίας 6th Sense/ Green Intelligence. Επομένως οι σημαντικές διαφορές διάρκειας είναι πολύ φυσιολογικές.

ON/STANDBY

Αυτή η λειτουργία χρησιμοποιείται για να ενεργοποιηθεί ή να τεθεί σε κατάσταση αναμονής (Stand-by) ο καταψύκτης. Για να θέσετε το προϊόν σε κατάσταση Stand-by, κρατήστε πατημένο το κουμπί On/Stand-by  για 3 δευτερόλεπτα. Όταν η συσκευή βρίσκεται σε Stand-by, το φως στο εσωτερικό του ψυγείου δεν λειτουργεί. Μην ξεχνάτε ότι αυτή η λειτουργία δεν αποσυνδέει τη συσκευή από την παροχή ρεύματος. Για να ενεργοποιήσετε ξανά τη συσκευή, κρατήστε πατημένο το κουμπί On/Stand-By  για 3 δευτερόλεπτα.

ΣΥΝΑΓΕΡΜΟΣ ΔΙΑΚΟΠΗΣ ΡΕΥΜΑΤΟΣ

Μετά από διακοπή ρεύματος, η συσκευή έχει σχεδιαστεί για να ελέγχει αυτόματα τη θερμοκρασία στον καταψύκτη όταν επανέρχεται η τροφοδοσία. Εάν η θερμοκρασία στον καταψύκτη υπερβεί το επίπεδο κατάψυξης, ανάβει η ένδειξη διακοπής ρεύματος , η ένδειξη συναγερμού  αναβοσβήνει και ενεργοποιείται ο ηχητικός συναγερμός όταν αποκατασταθεί η τροφοδοσία. Για επαναφορά του συναγερμού, πατήστε μία φορά το κουμπί διακοπής συναγερμού .

Στην περίπτωση συναγερμού διακοπής ρεύματος, συνιστώνται οι παρακάτω ενέργειες:

- Εάν τα τρόφιμα στον καταψύκτη έχουν ξεπαγώσει αλλά είναι ακόμα κρύα, όλα τα τρόφιμα στον καταψύκτη πρέπει να καταναλωθούν εντός των επόμενων 24 ωρών.
- Εάν τα τρόφιμα στον καταψύκτη είναι παγωμένα, αυτό σημαίνει ότι τα τρόφιμα ξεπαγώσαν και καταψύχθηκαν ξανά όταν αποκαταστάθηκε η τροφοδοσία. Στην περίπτωση αυτή, αλλοιώνεται η γεύση, η ποιότητα και η θρεπτική αξία και τα τρόφιμα μπορεί επίσης να μην είναι ασφαλή. Σας συνιστούμε να μην καταναλώσετε τα τρόφιμα αλλά να αδειάσετε όλο το περιεχόμενο του καταψύκτη στα σκουπίδια. Ο συναγερμός διακοπής ρεύματος είναι σχεδιασμένος για να σας παρέχει καθοδήγηση ως προς την ποιότητα των τροφίμων στον καταψύκτη, σε περίπτωση διακοπής ηλεκτρικού ρεύματος. Το σύστημα αυτό δεν διασφαλίζει την ποιότητα ή την ασφάλεια των τροφίμων και συνιστούμε στους καταναλωτές να χρησιμοποιούν την κρίση τους κατά την αξιολόγηση της ποιότητας των τροφίμων στον καταψύκτη.

ΣΥΝΑΓΕΡΜΟΣ ΘΕΡΜΟΚΡΑΣΙΑΣ

Ακούγεται ο ηχητικός συναγερμός και αναβοσβήνει η ένδειξη θερμοκρασίας (°C). Ο συναγερμός ενεργοποιείται όταν:



- Η συσκευή συνδέεται στην παροχή ρεύματος μετά από παρατεταμένη αχρησία.
- Η θερμοκρασία του θαλάμου του καταψύκτη είναι υπερβολικά υψηλή.
- Η ποσότητα των τροφίμων που έχουν τοποθετηθεί στον καταψύκτη υπερβαίνει την ποσότητα που υποδεικνύεται στην ετικέτα τεχνικών χαρακτηριστικών.
- Η πόρτα του καταψύκτη παραμένει ανοικτή για μεγάλο διάστημα.

Για σίγαση του ηχητικού συναγερμού πατήστε μία φορά το κουμπί διακοπής συναγερμού .





Η ένδειξη συναγερμού  σβήνει αυτόματα όταν η θερμοκρασία στο θάλαμο καταψύκτη μειωθεί κάτω από τους -10°C και η λυχνία θερμοκρασίας (°C) σταματά να αναβοσβήνει και υποδεικνύει την επιλεγμένη ρύθμιση.



ΣΗΜΕΙΩΣΗ: Ο συναγερμός θερμοκρασίας μπορεί να ενεργοποιηθεί μετά από παρατεταμένο άνοιγμα της πόρτας ή μετά την τοποθέτηση φρέσκων τροφίμων στη ζώνη κατάψυξης. Η επισήμανση προσωρινής αύξησης της θερμοκρασίας δεν επηρεάζει την τέλεια διατήρηση των ήδη καταψυγμένων τροφίμων.

ΣΥΝΑΓΕΡΜΟΣ ΑΝΟΙΚΤΗΣ ΠΟΡΤΑΣ

Το εικονίδιο συναγερμού  αναβοσβήνει και ακούγεται ο ηχητικός συναγερμός. Ο συναγερμός ενεργοποιείται όταν η πόρτα παραμένει ανοικτή για παραπάνω από 2 λεπτά. Για να απενεργοποιήσετε το συναγερμό πόρτας, κλείστε την πόρτα ή πατήστε μία φορά το κουμπί διακοπής συναγερμού  για σίγαση του ηχητικού συναγερμού.

ΚΛΕΙΔΩΜΑ ΠΛΗΚΤΡΩΝ

Η λειτουργία αυτή αποτρέπει την κατά λάθος αλλαγή ρυθμίσεων ή απενεργοποίηση της συσκευής. Για να κλειδώσετε τα πλήκτρα, πατήστε το κουμπί Κλειδώμα Πλήκτρων  για 3 δευτερόλεπτα μέχρι να εμφανιστεί στην οθόνη η ένδειξη κλειδώματος πλήκτρων : ένα ηχητικό σήμα επιβεβαιώνει την επιλογή της λειτουργίας. Μετά από 3 δευτερόλεπτα, η ένδειξη  σβήνει. Όταν ενεργοποιείται, πατώντας τα άλλα κουμπιά (εκτός από το κουμπί Κλειδώμα Πλήκτρων) ενεργοποιεί ένα ηχητικό σήμα και στην οθόνη αναβοσβήνει η ένδειξη Κλειδώμα Πλήκτρων . Οι συναγερμοί μπορούν να απενεργοποιηθούν όταν η λειτουργία Κλειδώμα Πλήκτρων είναι ενεργή.

Για το ξεκλείδωμα των πλήκτρων, ακολουθήστε την ίδια διαδικασία έως ότου στην οθόνη εμφανιστεί η ένδειξη Κλειδώμα Πλήκτρων  και ηχησει ένα ακουστικό σήμα ως επιβεβαίωση ότι η λειτουργία απενεργοποιήθηκε. Μετά από 1 δευτερόλεπτο, η ένδειξη  σβήνει.

* SHOCK FREEZE

Ο θάλαμος "Shock Freeze" είναι σχεδιασμένος ειδικά για την κατάψυξη έως 2 κιλών νωπών τροφίμων πάρα πολύ γρήγορα. Η πάρα πολύ γρήγορη λειτουργία "Shock Freeze" ελαχιστοποιεί τη δημιουργία κρυστάλλων πάγου στο εσωτερικό των τροφίμων κατά την κατάψυξη, διασφαλίζοντας έτσι την καλύτερη δυνατή ποιότητα κατά την απόψυξη πριν από την κατανάλωση. Όταν η λειτουργία "Shock Freeze" δεν είναι ενεργοποιημένη, ο θάλαμος μπορεί να χρησιμοποιηθεί όπως παραδοσιακά για τη συνήθη κατάψυξη ή για την αποθήκευση ήδη κατεψυγμένων φαγητών.

ΣΗΜΕΙΩΣΗ: Όταν η λειτουργία "Shock Freeze" είναι ενεργοποιημένη ενδέχεται να ακούσετε έναν ήχο βοής. Αυτό είναι απολύτως φυσιολογικό και προκαλείται από τη ροή αέρα που επιτρέπει τη βέλτιστη κατανομή ψύχους στο εσωτερικό του θαλάμου.

Ενεργοποίηση και απενεργοποίηση της λειτουργίας "Shock Freeze":

1. Βεβαιωθείτε ότι έχουν περάσει τουλάχιστον 12 ώρες από την τελευταία φορά που ενεργοποιήθηκε η λειτουργία "Shock Freeze" (αν ενεργοποιήθηκε). Μην ενεργοποιείτε τη λειτουργία πιο συχνά από μία φορά κάθε 12 ώρες.
2. Βεβαιωθείτε ότι η λειτουργία "Fast Freeze" δεν είναι ενεργοποιημένη: Οι λειτουργίες "Shock Freeze" και "Fast Freeze" δεν μπορούν να είναι ενεργοποιημένες ταυτόχρονα.
3. Αδειάστε το θάλαμο "Shock Freeze".

4. Ενεργοποιήστε τη λειτουργία "Shock Freeze" πατώντας σύντομα το κουμπί * στον πίνακα χειρισμού: το εικονίδιο ανάβει και οι ανεμιστήρες στον πυθμένα του θαλάμου ενεργοποιούνται, έχοντας ως αποτέλεσμα την αύξηση της ροής κρύου αέρα και επιταχύνοντας τη διαδικασία κατάψυξης.
5. Τοποθετήστε τα τρόφιμα για κατάψυξη στο εσωτερικό του θαλάμου, μερικά εκατοστά (τουλάχισ. 2 εκ.) μακριά από τους ανεμιστήρες στην κάτω πλευρά του θαλάμου, έτσι ώστε να είναι δυνατή η κυκλοφορία του κρύου αέρα.
6. Για την επίτευξη της μέγιστης ταχύτητας κατάψυξης, συνιστάται να μην απενεργοποιήσετε τη λειτουργία "Shock Freeze" μέχρι την αυτόματη απενεργοποίηση της, κρατώντας κλειστή την πόρτα.
7. Η λειτουργία "Shock Freeze" απενεργοποιείται αυτόματα 4-5 ώρες μετά την ενεργοποίησή της: η λυχνία ένδειξης * σβήνει και οι ανεμιστήρες απενεργοποιούνται.
Η λειτουργία "Shock Freeze" μπορεί να απενεργοποιηθεί οποιαδήποτε στιγμή, πατώντας στιγμιαία το κουμπί * στον πίνακα χειρισμού: η λυχνία ένδειξης * σβήνει και οι ανεμιστήρες απενεργοποιούνται.

Προσοχή:

• Ασυμβατότητα με τη λειτουργία "Fast Freeze"

Για την εγγύηση της βέλτιστης απόδοσης, οι λειτουργίες "Shock Freeze" και "Fast Freeze" δεν μπορούν να χρησιμοποιηθούν ταυτόχρονα. Επομένως αν η λειτουργία "Fast Freeze" έχει ήδη ενεργοποιηθεί, πρέπει πρώτα να απενεργοποιηθεί για να ενεργοποιηθεί η λειτουργία "Shock Freeze" (και αντίστροφα).

• Αν οι ανεμιστήρες στο θάλαμο Shock Freeze δεν ενεργοποιηθούν

Μετά από την ενεργοποίηση της λειτουργίας "Shock Freeze", μπορεί να ανάψει η ένδειξη * όπως είναι αναμενόμενο, αλλά οι ανεμιστήρες να μην αρχίσουν να λειτουργούν. Αυτό είναι φυσιολογικό και σημαίνει ότι βρίσκεται σε εξέλιξη η απόψυξη του καταψύκτη. Στο τέλος της φάσης απόψυξης (μέγιστη διάρκεια: 1,5 ώρα), οι ανεμιστήρες θα ξεκινήσουν αυτόματα να λειτουργούν και η διαδικασία "Shock Freeze" θα ξεκινήσει κανονικά.

• Αν η ένδειξη * δεν ανάψει.

Αν, αφού πατήσετε το κουμπί *, ανάψει το εικονίδιο *: σε αυτή την περίπτωση το κουμπί * πατήθηκε για μεγάλο χρονικό διάστημα. Για να ενεργοποιήσετε τη λειτουργία "Shock Freeze", αγγίξτε για λίγο το κουμπί *, χωρίς να το κρατήσετε πατημένο για περισσότερο από 1 δευτερόλεπτο.

⏏ ΤΑΧΕΙΑ ΚΑΤΑΨΥΞΗ

Η ποσότητα των τροφίμων (σε κιλά) που μπορεί να καταψυχθεί εντός 24 ωρών αναγράφεται στην ετικέτα τεχνικών χαρακτηριστικών.

Για βέλτιστη απόδοση της συσκευής, πατήστε για 3 δευτερόλεπτα το κουμπί Shock Freeze/Fast Freeze * (μέχρι να ανάψει η ένδειξη Fast Freeze) ⏏ 24 ώρες πριν

τοποθετήσετε ωπλά τρόφιμα στον καταψύκτη (σύμφωνα με τον ΣΥΝΤΟΜΟ ΟΔΗΓΟ ΕΝΑΡΞΗΣ).

Συνήθως αρκούν περίπου 24 ώρες ταχείας κατάψυξης μετά την τοποθέτηση των τροφίμων. Η λειτουργία Ταχείας Κατάψυξης απενεργοποιείται αυτόματα μετά από 50 ώρες.

Προσοχή: Για να εξοικονομήσετε ενέργεια, όταν καταψύχετε μικρές ποσότητες τροφίμων, η λειτουργία ταχείας κατάψυξης μπορεί να απενεργοποιηθεί μετά από μερικές ώρες.

• Ασυμβατότητα με τη λειτουργία "Shock Freeze"

Για να εξασφαλιστεί η βέλτιστη απόδοση, οι λειτουργίες "Shock Freeze" και "Fast Freeze" δεν μπορούν να χρησιμοποιηθούν ταυτόχρονα. Επομένως αν η λειτουργία "Fast Freeze" έχει ήδη ενεργοποιηθεί, πρέπει πρώτα να απενεργοποιηθεί για να ενεργοποιηθεί η λειτουργία "Shock Freeze" (και αντίστροφα).

🌙 ΛΕΙΤΟΥΡΓΙΑ ECO NIGHT (ΝΥΧΤΕΡΙΝΟ ΤΙΜΟΛΟΓΙΟ ΡΕΥΜΑΤΟΣ)

Η λειτουργία Eco Night επιτρέπει την κατανάλωση ενέργειας της συσκευής να συγκεντρώνεται στις ώρες μειωμένου τιμολογίου (γενικά τη νύχτα), όταν η ηλεκτρική ενέργεια είναι άμεσα διαθέσιμη και οικονομικότερη σε σχέση με την ημερήσια λειτουργία (μόνο σε χώρες που χρησιμοποιούν σύστημα τιμολόγησης βάσει χρόνου λειτουργίας - ανατρέξτε στα ισχύοντα τιμολόγια ενέργειας με την τοπική επιχείρηση ηλεκτρισμού). Για να ενεργοποιήσετε τη λειτουργία, πατήστε το κουμπί 🌙 στην ώρα έναρξης μειωμένου τιμολογίου (ανάλογα με το πρόγραμμα ειδικής τιμολόγησης). Π.χ., αν το μειωμένο τιμολόγιο ξεκινά στις 8 μ.μ., πατήστε το κουμπί 🌙 εκείνη την ώρα. Όταν το εικονίδιο Eco Night 🌙 είναι αναμμένο, η λειτουργία είναι ενεργοποιημένη. Όταν η λειτουργία είναι ενεργοποιημένη, η συσκευή προσαρμόζει αυτόματα την κατανάλωση ενέργειας σύμφωνα με την επιλεγμένη ώρα, π.χ. καταναλώνοντας λιγότερη ενέργεια κατά τη διάρκεια της ημέρας απ' ό,τι τη νύχτα.

ΠΡΟΣΟΧΗ: Για να λειτουργήσει σωστά, η λειτουργία πρέπει να είναι ενεργοποιημένη κατά τη διάρκεια της ημέρας και της νύχτας. Η λειτουργία παραμένει ενεργοποιημένη μέχρι να απενεργοποιηθεί (ή είναι απενεργοποιημένη σε περίπτωση διακοπής ρεύματος ή απενεργοποίησης της συσκευής). Για να απενεργοποιήσετε τη λειτουργία, πατήστε ξανά το κουμπί 🌙. Όταν το εικονίδιο Eco Night 🌙 είναι σβηστό, η λειτουργία είναι απενεργοποιημένη.

Σημείωση: Η δηλωθείσα ενεργειακή κατανάλωση της συσκευής αναφέρεται σε λειτουργία με απενεργοποιημένη τη λειτουργία Eco Night.

ΑΥΤΟΜΑΤΗ ΑΠΟΨΥΞΗ

Αυτό το προϊόν έχει σχεδιαστεί για αυτόματη απόψυξη σύμφωνα με τις συνθήκες χρήσης και την υγρασία περιβάλλοντος.

ΑΠΟΘΗΚΕΥΣΗ ΤΡΟΦΙΜΩΝ ΣΤΗ ΣΥΣΚΕΥΗ

ΣΥΜΒΟΥΛΕΣ ΓΙΑ ΤΗΝ ΚΑΤΑΨΥΞΗ ΚΑΙ ΣΥΝΤΗΡΗΣΗ ΦΡΕΣΚΩΝ ΤΡΟΦΙΜΩΝ

- Πριν από την τοποθέτηση στην κατάψυξη, τυλίξτε και σφραγίστε τα φρέσκα τρόφιμα σε: αλουμινόχαρτο, διαφανή μεμβράνη, αεροστεγείς και αδιάβροχες πλαστικές σακούλες, ταπεράκια από πολυαιθυλένιο με καπάκι ή δοχεία για καταψύκτες, αρκεί να είναι κατάλληλα για την κατάψυξη τροφίμων.
- Τα τρόφιμα πρέπει να είναι φρέσκα, ώριμα και καλής ποιότητας προκειμένου να διατηρήσουν την ποιότητά τους αφού καταψυχθούν.
- Τα φρέσκα φρούτα και λαχανικά πρέπει κατά προτίμηση να καταψυχθούν αμέσως μόλις τα αγοράσετε ώστε να διατηρήσουν την πλήρη θρεπτική τους αξία, υφή, χρώμα και γεύση.

Κάποια κρεατικά, ιδιαίτερα το κυνήγι, πρέπει να κρεμαστούν πριν καταψυχθούν.

ΣΗΜΕΙΩΣΗ:

- Αφήνετε πάντοτε τα ζεστά τρόφιμα να κρυσώσουν πριν τα βάλετε στον καταψύκτη.
 - Καταναλώστε αμέσως τα τρόφιμα που έχουν ξεπαγώσει πλήρως ή εν μέρει. Μην τα καταψύχετε ξανά εκτός κι αν τα μαγειρέψετε μετά την απόψυξη. Αφού μαγειρέψετε τα αποψυγμένα τρόφιμα, μπορείτε να τα καταψύξετε πάλι.
- Μην καταψύχετε κατεψυγμένα τρόφιμα που έχουν αποψυχθεί.

Χρήση παγοστηλών

Οι παγοστήλες βοηθούν στη συντήρηση των κατεψυγμένων τροφίμων σε περίπτωση διακοπής ρεύματος. Για την καλύτερη αξιοποίησή τους, τοποθετήστε τις επάνω από τα τρόφιμα που βρίσκονται στο επάνω μέρος του θαλάμου

Κατηγοριοποίηση κατεψυγμένων τροφίμων

Τοποθετήστε τα κατεψυγμένα προϊόντα μέσα στον καταψύκτη και χωρίστε τα σε κατηγορίες. Η ημερομηνία φύλαξης πρέπει να υποδεικνύεται στη συσκευασία ώστε να είναι δυνατή η κατανάλωσή τους εντός της ημερομηνίας λήξης.

Συμβουλές για τη φύλαξη κατεψυγμένων τροφίμων

Κατά την αγορά κατεψυγμένων τροφίμων:

- Βεβαιωθείτε ότι η συσκευασία είναι άθικτη (τα κατεψυγμένα τρόφιμα σε χαλασμένη συσκευασία ενδέχεται να έχουν αλλοιωθεί). Αν η συσκευασία είναι φουσκωμένη ή έχει σημάδια υγρασίας ενδέχεται να μην έχει αποθηκευτεί σε ιδανικές συνθήκες και μπορεί να έχει ξεκινήσει ήδη η απόψυξη.
- Όταν κάνετε τα ψώνια σας, αφήστε τα κατεψυγμένα τρόφιμα για το τέλος και χρησιμοποιήστε τσάντα με θερμομόνωση για τη μεταφορά τους.

- Μόλις φτάσετε στο σπίτι σας, βάλτε αμέσως τα κατεψυγμένα τρόφιμα στον καταψύκτη.
- Μην καταψύχετε ξανά τα τρόφιμα που έχουν ξεπαγώσει έστω και εν μέρει. Καταναλώστε τα μέσα σε 24 ώρες.
- Αποφύγετε ή περιορίστε στο ελάχιστο τις διακυμάνσεις της θερμοκρασίας. Τηρήστε την ημερομηνία λήξης που αναγράφεται στη συσκευασία.
- Ακολουθείτε πάντα τις οδηγίες στη συσκευασία σχετικά με τη διατήρηση των τροφίμων.

Προσοχή:

Στον πίνακα παραπλεύρως εμφανίζεται ο συνιστώμενος μέγιστος χρόνος αποθήκευσης για κατεψυγμένα τρόφιμα.

Όλες οι αναγραφόμενες αποδόσεις αναφέρονται στη λειτουργία της συσκευής χωρίς τα εύθηκτα, εκτός από το χρόνο απόδοσης.

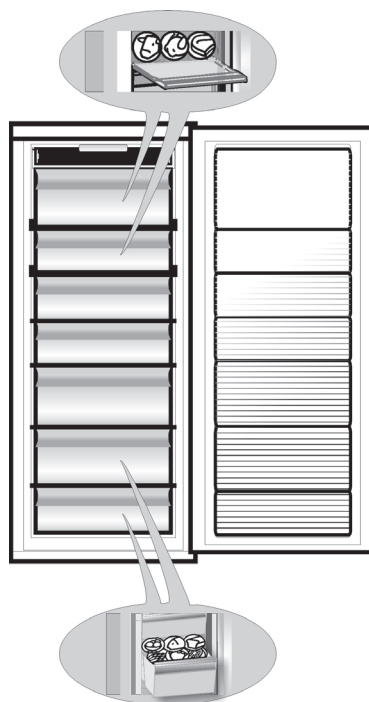

ΜΗΝΕΣ	ΤΡΟΦΙΜΑ
1-3	
4-7	
8-12	

TWIST ICE MAKER*

ΠΩΣ ΝΑ ΦΤΙΑΞΕΤΕ ΠΑΓΑΚΙΑ

Μπορείτε να αφαιρέσετε ολόκληρο το Twist Ice Maker (πατήστε και κρατήστε πατημένο (1) το μοχλό στα αριστερά και πιέστε τον (2) προς το μέρος σας) ή μπορείτε απλά να αφαιρέσετε την παγοθήκη τραβώντας την (3) προς το μέρος σας.



Γεμίζετε μόνο με πόσιμο νερό (μέγιστο επίπεδο = 2/3 της συνολικής χωρητικότητας).

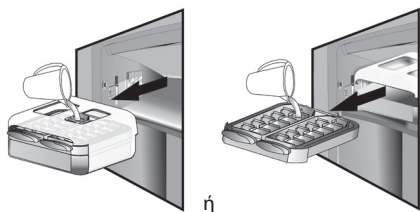

Τοποθετήστε ξανά το Twist Ice Maker στη θήκη του ή εισάγετε ξανά την παγοθήκη μέσα στο Twist Ice Maker. Φροντίστε να μην στάξει νερό.



Περιμένετε μέχρι να δημιουργηθούν τα παγάκια (συνιστάται να περιμένετε για 4 ώρες περίπου, με ενεργοποιημένη την επιλογή Fast Freeze).

ΣΗΜΕΙΩΣΗ: Το Twist Ice Maker μπορεί να αφαιρεθεί. Μπορείτε να το τοποθετήσετε σε οριζόντια θέση οπουδήποτε στο θάλαμο του καταψύκτη ή να το αφαιρέσετε από τη συσκευή όταν δεν θέλετε να φτιάξετε παγάκια.

ΠΩΣ ΝΑ ΠΑΡΕΤΕ ΠΑΓΑΚΙΑ

1. Βεβαιωθείτε ότι το δοχείο αποθήκευσης βρίσκεται στη θέση του κάτω από την παγοθήκη. Αν δεν είναι, τοποθετήστε το στη θέση του.
2. Στρέψτε γερά έναν από τους μοχλούς δεξιόστροφα μέχρι να γείρει ελαφρά ο δίσκος. Τα παγάκια πέφτουν στο δοχείο αποθήκευσης.



3. Επαναλάβετε το Βήμα 2 για το άλλο μισό του δίσκου, αν είναι απαραίτητο. Μπορείτε να κάνετε παγάκια (βλ. κεφάλαιο "ΠΩΣ ΝΑ ΦΤΙΑΞΕΤΕ ΠΑΓΑΚΙΑ"), να τα αποθηκεύσετε στο δοχείο αποθήκευσης και να το σύρετε προς το μέρος σας.
4. Για να πάρετε τα παγάκια, ανασηκώστε ελαφρά το δοχείο αποθήκευσης και τραβήξτε το προς το μέρος σας.

ΣΗΜΕΙΩΣΗ: Αν προτιμάτε, μπορείτε να αφαιρέσετε ολόκληρο το Twist Ice Maker από τη συσκευή, για να μεταφέρετε τα παγάκια όπου είναι βολικότερο για εσάς (π.χ.: απευθείας πάνω στο τραπέζι).

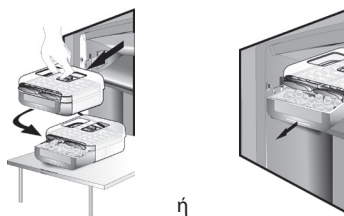

* Διατίθεται μόνο σε επιλεγμένα μοντέλα.

ΣΥΣΤΑΣΕΙΣ ΣΕ ΠΕΡΙΠΤΩΣΗ ΜΗ ΧΡΗΣΗΣ ΤΗΣ ΣΥΣΚΕΥΗΣ

Σύντομες διακοπές

Για περίοδο απουσίας μικρότερη από τρεις εβδομάδες, δεν είναι απαραίτητο να αποσυνδέσετε τη συσκευή από την τροφοδοσία. Καταναλώστε τα ευπαθή τρόφιμα και καταψύξτε τα υπόλοιπα.

Μεγάλες διακοπές

Αδειάστε τους θαλάμους αν η περίοδος απουσίας υπερβαίνει τις τρεις εβδομάδες.

1. Αδειάστε τα παγάκια από το δοχείο.

Στερεώστε με αυτοκόλλητη ταινία τους πλαστικούς ή ξύλινους τάκους στο πάνω μέρος των δύο θυρών, έτσι ώστε να παραμένουν μισάνοιχτες για να κυκλοφορεί ο αέρας εντός των θαλάμων. Έτσι θα αποφευχθεί η ανάπτυξη οσμών και μούχλας.

Μετακομίσεις

1. Αφαιρέστε όλα τα εσωτερικά εξαρτήματα.

2. Τυλίξτε τα καλά και στερεώστε τα μεταξύ τους με αυτοκόλλητη ταινία ώστε να μη χτυπήσουν μεταξύ τους ή χαθούν.

3. Βιδώστε τα ρυθμιζόμενα πόδια ώστε να μην αγγίζουν την επιφάνεια στήριξης.

4. Χρησιμοποιώντας αυτοκόλλητη ταινία, κλείστε και ασφαλίστε και τις δύο πόρτες και στερεώστε το καλώδιο τροφοδοσίας στη συσκευή.

Διακοπή ρεύματος

Σε περίπτωση διακοπής ρεύματος, επικοινωνήστε με την επιχείρηση ηλεκτρισμού και ρωτήστε πόσο θα διαρκέσει.

Σημείωση: Λάβετε υπόψη σας ότι όταν η συσκευή είναι γεμάτη διατηρεί την ψύξη για μεγαλύτερο διάστημα από ό,τι όταν είναι εν μέρει γεμάτη.

Αν τα τρόφιμα έχουν ακόμη κρυστάλλους πάγου, μπορείτε να τα καταψύξετε πάλι αν και η γεύση και το άρωμα μπορεί να έχουν αλλοιωθεί.

Αν η κατάσταση των τροφίμων δεν είναι καλή, καλύτερα να τα πετάξετε.

Για διακοπές ρεύματος έως 24 ώρες.

1. Αφήστε κλειστές και τις δύο πόρτες της συσκευής. Με τον τρόπο αυτό, τα αποθηκευμένα τρόφιμα θα διατηρηθούν κρύα για όσο το δυνατό μεγαλύτερο διάστημα.

Για διακοπές ρεύματος άνω των 24 ωρών.

1. Αδειάστε το θάλαμο καταψύκτη και τοποθετήστε τα τρόφιμα σε φορητό καταψύκτη. Αν δεν διαθέτετε τέτοιο καταψύκτη ή δεν υπάρχει έτοιμος διαθέσιμος πάγος, προσπαθήστε να καταναλώσετε πρώτα τα τρόφιμα που χαλάνε πιο εύκολα.

2. Αδειάστε τα παγάκια από το δοχείο.

ΣΥΜΒΟΥΛΕΣ ΓΙΑ ΟΙΚΟΝΟΜΙΑ ΡΕΥΜΑΤΟΣ

- Εγκαταστήστε τη συσκευή σε ένα ξηρό δωμάτιο με καλό εξαερισμό μακριά από οποιαδήποτε πηγή θερμότητας (π.χ. θερμαντικό σώμα, κουζίνα, κλπ.) και σε σημείο το οποίο να μην εκτίθεται απευθείας στον ήλιο. Αν απαιτείται, χρησιμοποιήστε μια μονωτική πλάκα.
- Για να διασφαλίσετε επαρκή εξαερισμό, αφήστε κενό και στις δύο πλευρές και πάνω από τη συσκευή. Η απόσταση μεταξύ της πίσω πλευράς της συσκευής και του τοίχου πίσω από τη συσκευή πρέπει να είναι 50 mm. Μείωση αυτής της απόστασης θα αυξήσει την κατανάλωση ενέργειας του προϊόντος.
- Ο μη επαρκής εξαερισμός στην πίσω πλευρά του προϊόντος αυξάνει την ενεργειακή κατανάλωση και μειώνει την απόδοση ψύξης.
- Οι εσωτερικές θερμοκρασίες της συσκευής μπορεί να επηρεαστούν από τη θερμοκρασία περιβάλλοντος, τη συχνότητα ανοίγματος της πόρτας και τη θέση τοποθέτησης της συσκευής. Αυτοί οι παράγοντες πρέπει να ληφθούν υπόψη κατά τη ρύθμιση της θερμοκρασίας.
- Αφήνετε το ζεστό φαγητό και τα ποτά να κρυσώσουν πριν τα τοποθετήσετε στη συσκευή.
- Μην παρεμποδίζετε τον ανεμιστήρα με τεμάχια τροφίμων.
- Αφού τοποθετήσετε τα τρόφιμα ελέγξτε αν οι πόρτες των διαμερισμάτων κλείνουν κανονικά, ιδιαίτερα η πόρτα του καταψύκτη.
- Ανοίγετε τις πόρτες όσο το δυνατό λιγότερο.
- Όταν ξεπαγώνετε τρόφιμα, τοποθετήστε τα στο ψυγείο. Η χαμηλή θερμοκρασία των κατεψυγμένων προϊόντων ψύχει τα τρόφιμα στο ψυγείο.
- Για συσκευές με ειδικά διαμερίσματα (διαμέρισμα φρέσκων τροφίμων, τμήμα μηδενικής θερμοκρασίας, ...) αυτά μπορούν να αφαιρεθούν όταν δεν χρησιμοποιούνται.
- Η θέση των ραφιών στο ψυγείο δεν επηρεάζει την αποδοτική χρήση ενέργειας. Τα τρόφιμα πρέπει να τοποθετούνται στα ράφια με τέτοιο τρόπο που να διασφαλίζεται η σωστή κυκλοφορία του αέρα (τα τρόφιμα δεν πρέπει να ακουμπούν το ένα με το άλλο και πρέπει να διατηρείται απόσταση μεταξύ των τροφίμων και του πίσω τοιχώματος).
- Μπορείτε να αυξήσετε τη χωρητικότητα αποθήκευσης κατεψυγμένων τροφίμων αφαιρώντας το πτερύγιο ή/και το καλθί (σύμφωνα με το φύλλο προϊόντος), διατηρώντας την ίδια κατανάλωση ενέργειας.
- Ο συμπυκνωτής (το πηνίο που είναι τοποθετημένο στο πίσω μέρος της συσκευής) πρέπει να καθαρίζεται τακτικά.
- Κατεστραμμένη φλάντζα ή φλάντζα με διαρροή πρέπει να αντικαθίσταται όσο το δυνατό συντομότερο.

ΣΥΝΤΗΡΗΣΗ ΚΑΙ ΚΑΘΑΡΙΣΜΟΣ

Πριν εκτελέσετε οποιαδήποτε εργασία καθαρισμού ή συντήρησης, αφαιρέστε το φως από την πρίζα ή αποσυνδέστε τη συσκευή από την παροχή ρεύματος. Καθαρίζετε περιοδικά τη συσκευή με πανί και διάλυμα χλιαρού νερού και ουδέτερου απορρυπαντικού, ειδικού για τον καθαρισμό του εσωτερικού του ψυγείου. Μη χρησιμοποιείτε ποτέ απορρυπαντικά ή προϊόντα σε σκόνη. Μην καθαρίζετε ποτέ τα μέρη του ψυγείου με εύφλεκτα υγρά. Οι ατμοί που ελευθερώνονται μπορεί να προκαλέσουν πυρκαγιά ή έκρηξη. Καθαρίστε το εξωτερικό της συσκευής και το λάστιχο της πόρτας με νοτισμένο πανί και στεγνώστε με μαλακό πανί. Μην χρησιμοποιείτε συσκευές καθαρισμού με ατμό. Καθαρίστε το συμπυκνωτή (πίσω πλευρά της συσκευής) χρησιμοποιώντας μια ηλεκτρική σκούπα, προχωρώντας ως εξής: αφαιρέστε το κάτω μπροστινό καπάκι για να καθαρίσετε το συμπυκνωτή.

Προσοχή:

- Τα κουμπιά και η οθόνη του πίνακα ελέγχου δεν πρέπει να καθαρίζονται με ιονόπνευμα ή παράγωγά του αλλά με στεγνό πανί.
- Οι σωλήνες του ψυκτικού συστήματος είναι τοποθετημένοι κοντά στη λεκάνη νερού απόψυξης και μπορεί να θερμανθούν. Καθαρίστε τους περιοδικά με ηλεκτρική σκούπα.
- Για να αφαιρέσετε ή να εισάγετε το γυάλινο ράφι, μετακινήστε προς τα πάνω το μπροστινό μέρος του ραφιού για να ξεπεράσετε τον αναστολέα.

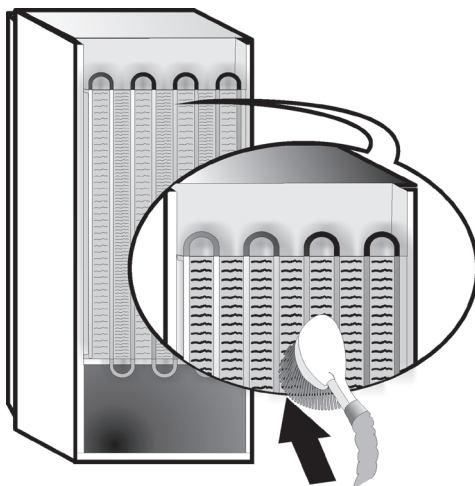

ΣΥΣΤΗΜΑ ΦΩΤΙΣΜΟΥ LED*

Το σύστημα φωτισμού στο εσωτερικό του καταψύκτη χρησιμοποιεί λυχνίες LED, παρέχοντας καλύτερο φωτισμό και πολύ χαμηλή κατανάλωση ενέργειας. Αν το σύστημα φωτισμού LED δεν λειτουργεί, επικοινωνήστε με το κέντρο εξυπηρέτησης πελατών για να το αντικαταστήσετε.

*Διατίθεται σε επιλεγμένα μοντέλα

ΟΔΗΓΟΣ ΑΝΤΙΜΕΤΩΠΙΣΗΣ ΠΡΟΒΛΗΜΑΤΩΝ

Πριν επικοινωνήσετε με το Κέντρο Εξυπηρέτησης Πελατών...



Τα προβλήματα απόδοσης συχνά προκύπτουν από απλά πράγματα τα οποία μπορείτε να βρείτε και να επιλύσετε μόνοι σας χωρίς κανένα εργαλείο.

<p>Οι ήχοι που προέρχονται από τις συσκευές σας είναι φυσιολογικοί καθώς υπάρχουν ανεμιστήρες και κινητήρες για τη ρύθμιση της απόδοσης που ενεργοποιούνται και απενεργοποιούνται αυτόματα.</p> <p>Μερικοί από τους ήχους λειτουργίας μπορούν να μειωθούν ως εξής:</p> <ul style="list-style-type: none"> - Ευθυγραμμίστε τη συσκευή σε οριζόντια θέση και τοποθετήστε την σε ομαλή επιφάνεια. - Διαχωρίστε τη συσκευή και αποφύγετε την επαφή της με έπιπλα. - Βεβαιωθείτε ότι τα εσωτερικά εξαρτήματα έχουν τοποθετηθεί σωστά. - Βεβαιωθείτε ότι τα μπουκάλια και τα δοχεία δεν έρχονται σε επαφή μεταξύ τους. 	<p>Μερικοί από τους ήχους λειτουργίας που μπορεί να ακούσετε: Σφύριγμα κατά την ενεργοποίηση της συσκευής για πρώτη φορά ή μετά από παρατεταμένο διάστημα διακοπής λειτουργίας. Κελάρυσμα κατά την είσοδο του ψυκτικού υγρού στους σωλήνες. Βόμβος κατά την έναρξη λειτουργίας της βαλβίδας νερού ή του ανεμιστήρα. Κροτάλισμα κατά την έναρξη της λειτουργίας του συμπιεστή ή όταν τα έτοιμα παγάκια πέφτουν στο δοχείο πάγου. Ξαφνικά "κλικ" κατά την ενεργοποίηση και την απενεργοποίηση του συμπιεστή.</p>
<p>Η συσκευή δεν λειτουργεί:</p>	<ul style="list-style-type: none"> • Είναι το ηλεκτρικό καλώδιο συνδεδεμένο σε ηλεκτροφόρα πρίζα με τη σωστή τάση; • Έχετε ελέγξει τις διατάξεις ασφαλείας και τις ηλεκτρικές ασφάλειες του σπιτιού σας;
<p>Εάν υπάρχει νερό στη λεκάνη νερού απόψυξης:</p>	<ul style="list-style-type: none"> • Αυτό είναι φυσιολογικό όταν ο καιρός είναι ζεστός και υγρός. Μπορεί ακόμα η λεκάνη να είναι μισογεμάτη. Βεβαιωθείτε ότι η συσκευή είναι σε οριζόντια θέση ώστε να μην ξεχειλίζει το νερό.
<p>Εάν οι άκρες της συσκευής που έρχονται σε επαφή με το λάστιχο της πόρτας είναι ζεστές στην αφή:</p>	<ul style="list-style-type: none"> • Αυτό είναι φυσιολογικό όταν ο καιρός είναι ζεστός και όταν λειτουργεί ο συμπιεστής.
<p>Αν το φως δεν λειτουργεί:</p>	<ul style="list-style-type: none"> • Έχετε ελέγξει τις διατάξεις ασφαλείας και τις ηλεκτρικές ασφάλειες του σπιτιού σας; • Είναι το ηλεκτρικό καλώδιο συνδεδεμένο σε ηλεκτροφόρα πρίζα με τη σωστή τάση; • Έχει καεί ο λαμπτήρας;
<p>Αν το μοτέρ φαίνεται να υπερλειτουργεί:</p>	<ul style="list-style-type: none"> • Είναι ο συμπυκνωτής (πίσω πλευρά της συσκευής) καθαρός από σκόνη και χνούδια; • Έχει κλείσει καλά η πόρτα; • Είναι σωστά τοποθετημένα τα λάστιχα των πορτών; • Στις θερμές μέρες ή όταν το δωμάτιο ζεστό, είναι φυσιολογικό το μοτέρ να λειτουργεί για μεγαλύτερο χρονικό διάστημα. • Αν η πόρτα της συσκευής έχει μείνει ανοιχτή για κάποιο διάστημα ή έχουν τοποθετηθεί μεγάλες ποσότητες τροφίμων, το μοτέρ παραμένει σε λειτουργία περισσότερη ώρα για να ψύξει το εσωτερικό της συσκευής. • Ο χρόνος λειτουργίας του μοτέρ εξαρτάται από ποικίλους παράγοντες: τη συχνότητα ανοίγματος της πόρτας, την ποσότητα των αποθηκευμένων τροφίμων, τη θερμοκρασία του δωματίου, τη ρύθμιση των κουμπιών θερμοκρασίας.

Εάν η θερμοκρασία του ψυγείου είναι πολύ υψηλή:	<ul style="list-style-type: none"> • Έχουν ρυθμιστεί σωστά τα χειριστήρια της συσκευής; • Προστέθηκε μεγάλη ποσότητα τροφίμων στη συσκευή; • Βεβαιωθείτε ότι η πόρτα δεν ανοίγει πάρα πολύ συχνά. • Βεβαιωθείτε ότι η πόρτα κλείνει καλά. • Βεβαιωθείτε ότι οι αεραγωγοί στο θάλαμο δεν καλύπτονται εμποδίζοντας τη σωστή κυκλοφορία του ψυχρού αέρα.
Σχηματισμός υγρασίας:	<ul style="list-style-type: none"> • Βεβαιωθείτε ότι οι αεραγωγοί στο θάλαμο δεν καλύπτονται εμποδίζοντας τη σωστή κυκλοφορία του αέρα. • Βεβαιωθείτε ότι το φαγητό είναι συσκευασμένο καλά. Σκουπίστε τα βρεγμένα σκεύη πριν τα βάλετε το ψυγείο. • Ελέγξτε ότι οι πόρτες δεν ανοίγουν πολύ συχνά. Ανοίγοντας την πόρτα, η υγρασία του εξωτερικού αέρα μπαίνει στο ψυγείο. Όσο πιο συχνά ανοίγετε την πόρτα, τόσο πιο γρήγορα συγκεντρώνεται η υγρασία, ειδικά αν το δωμάτιο είναι πολύ υγρό. • Αν το δωμάτιο όπου εγκαταστάθηκε η συσκευή είναι πολύ υγρό, είναι φυσιολογικό να σχηματίζεται υγρασία στο εσωτερικό του ψυγείου.
Εάν οι πόρτες δεν ανοίγουν και κλείνουν καλά:	<ul style="list-style-type: none"> • Βεβαιωθείτε ότι οι συσκευασίες των τροφίμων δεν εμποδίζουν την πόρτα. • Βεβαιωθείτε ότι τα εσωτερικά εξαρτήματα και η αυτόματη παγομηχανή δεν έχουν φύγει από τη θέση τους. • Βεβαιωθείτε ότι τα λάστιχα της πόρτας δεν είναι βρόμικα ή κολλάνε. • Βεβαιωθείτε ότι η συσκευή βρίσκεται σε οριζόντια θέση.

Συναγερμοί λειτουργίας

Σε περίπτωση συναγερμών λειτουργίας θα υπάρχει επίσης και οπτική ένδειξη στην οθόνη (π.χ. Failure 1, Failure 2 κ.λπ.). Καλέστε το κέντρο εξυπηρέτησης πελατών και προσδιορίστε τον κωδικό του συναγερμού. Οι ηχητικοί συναγερμοί ηχούν, το εικονίδιο συναγερμού ανάβει και το γράμμα F στην ψηφιακή οθόνη αναβοσβήνει σύμφωνα με τον κωδικό σφάλματος που περιγράφεται παρακάτω:

Κωδικός βλάβης	Οπτική ένδειξη	
Σφάλμα 2	Το γράμμα F αναβοσβήνει ανά 0,5 δευτ. Αναβοσβήνει 2 φορές στη συνέχεια σβήνει για 5 δευτερόλεπτα. Η ακολουθία επαναλαμβάνεται.	 x2
Σφάλμα 3	Το γράμμα F αναβοσβήνει ανά 0,5 δευτ. Αναβοσβήνει 3 φορές στη συνέχεια σβήνει για 5 δευτερόλεπτα. Η ακολουθία επαναλαμβάνεται.	 x3
Σφάλμα 6	Το γράμμα F αναβοσβήνει ανά 0,5 δευτ. Αναβοσβήνει 6 φορές στη συνέχεια σβήνει για 5 δευτερόλεπτα. Η ακολουθία επαναλαμβάνεται.	 x6

ΚΕΝΤΡΟ ΕΞΥΠΗΡΕΤΗΣΗΣ ΠΕΛΑΤΩΝ

Πριν επικοινωνήσετε με το κέντρο εξυπηρέτησης πελατών:

Ενεργοποιήστε ξανά τη συσκευή για να ελέγξετε αν το πρόβλημα έχει λυθεί. Αν δεν έχει λυθεί το πρόβλημα, αποσυνδέστε ξανά τη συσκευή από την παροχή ρεύματος και περιμένετε μία ώρα πριν την ενεργοποιήσετε πάλι.

Αφού πραγματοποιήσετε τους ελέγχους που περιγράφονται στον "Οδηγό αντιμετώπισης βλαβών" και ενεργοποιήσετε ξανά τη συσκευή, εάν η συσκευή σας εξακολουθεί να μην λειτουργεί σωστά, επικοινωνήστε με το κέντρο εξυπηρέτησης πελατών και περιγράψτε το πρόβλημα.

Δώστε τα εξής στοιχεία:

- Το μοντέλο και το σειριακό αριθμό της συσκευής (αναφέρονται στην ετικέτα τεχνικών χαρακτηριστικών)

- Το είδος του προβλήματος
- Τον αριθμό Σέρβις (ο αριθμός μετά τη λέξη SERVICE στην ετικέτα τεχνικών χαρακτηριστικών που βρίσκεται στο εσωτερικό της συσκευής)
- Την πλήρη διεύθυνσή σας
- Το τηλέφωνό σας με τον κωδικό περιοχής.

SERVICE 0000 000 00000



Σημείωση:

Η κατεύθυνση ανοίγματος της πόρτας μπορεί να αλλάξει. Αν η διαδικασία αυτή γίνει μέσω του κέντρου εξυπηρέτησης πελατών, δεν καλύπτεται από την εγγύηση.

ΗΛΕΚΤΡΙΚΗ ΣΥΝΔΕΣΗ ΓΙΑ ΤΗ ΜΕΓΑΛΗ ΒΡΕΤΑΝΙΑ ΚΑΙ ΤΗΝ ΙΡΛΑΝΔΙΑ ΜΟΝΟ

Προειδοποίηση - Αυτή η συσκευή πρέπει να γειωθεί

Αντικατάσταση ασφάλειας

Εάν το καλώδιο τροφοδοσίας της συσκευής διαθέτει φικς BS 1363A με ασφάλεια 13 A, για να αλλάξετε την ασφάλεια σε αυτό τον τύπο φικς χρησιμοποιήστε ασφάλεια με έγκριση A.S.T.A. για τύπο BS 1362 και ακολουθήστε τις οδηγίες:

1. Βγάλτε το κάλυμμα ασφάλειας (A) και την ασφάλεια (B).
2. Τοποθετήστε ανταλλακτική ασφάλεια 13A στο κάλυμμα.
3. Επανατοποθετήστε και τα δύο στο φικς.

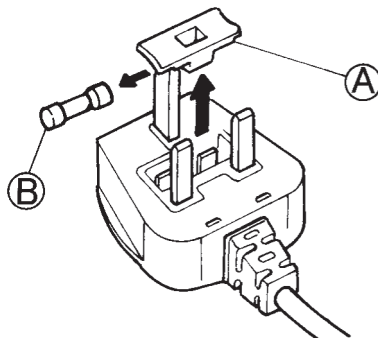

Προσοχή:

Πρέπει να επανατοποθετήσετε το κάλυμμα ασφάλειας όταν αλλάξετε μια ασφάλεια και στην περίπτωση που χαθεί το κάλυμμα δεν πρέπει να χρησιμοποιηθεί η ασφάλεια μέχρι να τοποθετηθεί σωστό ανταλλακτικό.

Τα σωστά ανταλλακτικά αναγνωρίζονται από το έγχρωμο ένθετο ή τις έγχρωμες λέξεις που είναι εγχαραγμένες στη βάση του φικς.

Μπορείτε να προμηθευτείτε το ανταλλακτικό κάλυμμα ασφάλειας από το τοπικό σας κατάστημα ηλεκτρικών ειδών.

Μόνο για τη Δημοκρατία της Ιρλανδίας

Οι πληροφορίες που δίνονται με βάση αυτές της Μ. Βρετανίας εφαρμόζονται συχνά, όμως χρησιμοποιείται επίσης και ένας τρίτος τύπος φικς και πρίζας, ο τύπος με 2 ακροδέκτες, τύπος με γείωση στο πλάι.

Πρίζα/Φικς (ισχύει και για τις δύο χώρες)

Εάν το ήδη τοποθετημένο φικς δεν είναι κατάλληλο για την πρίζα σας, παρακαλούμε επικοινωνήστε με το σέρβις μας για περαιτέρω οδηγίες. Μην επιχειρήσετε να αλλάξετε μόνοι σας το φικς. Η διαδικασία αυτή πρέπει να διεξαχθεί από εξειδικευμένο τεχνικό σύμφωνα με τις οδηγίες του κατασκευαστή και τους ισχύοντες τυπικούς κανονισμούς ασφάλειας.

BRUKSANVISNING

INNAN APPARATEN ANVÄNDS	109
MILJÖRÅD	109
FÖRSIKTIGHETSÅTGÄRDER OCH ALLMÄNNA RÅD	110
ÖKA FÖRVARINGSUTRYMMET I FRYSEN	111
FUNKTIONER	111
HUR MATEN FÖRVARAS I APPARATEN	114
TWIST ICE MAKER*	115
RÅD ATT FÖLJA OM APPARATEN INTE SKA ANVÄNDAS	116
TIPS FÖR ATT SPARA ENERGI	116
RENGÖRING OCH UNDERHÅLL	117
LYSDIODSYSTEM	117
FELSÖKNING	118
KUNDSERVICE	120
ELEKTRISK ANSLUTNING FÖR STORBRI TANNIEN OCH IRLAND ENBART	120

INNAN APPARATEN ANVÄNDS

- Den här apparaten är ämnad för hushållsbruk eller för att användas:
 - i personalrum i affärer, på kontor och på andra arbetsplatser
 - på lantgårdsboende och av kunder på hotell, motell och andra inkvarteringsanläggningar
 - gästhem med rum inklusive frukost

Läs noga igenom den här bruksanvisningen för att kunna använda din apparat på bästa möjliga sätt. Bruksanvisningen innehåller en produktbeskrivning och värdefulla tips. Spara bruksanvisningen för framtida referens.

1. Ta av emballaget och försäkra dig om att apparaten inte har skadats under transporten och att dörren stänger ordentligt. Återförsäljaren ska upplysas om eventuella skador senast 24 timmar efter leverans.
2. Vänta minst två timmar innan du sätter på apparaten. Denna tid krävs för att kylsystemet ska fungera på bästa sätt.
3. Installationen och nätanslutningen måste utföras av en behörig servicetekniker enligt tillverkarens instruktioner och lokala säkerhetsbestämmelser.
4. Rengör apparatens insida före användning.

MILJÖRÅD

1. Förpackning

Förpackningsmaterialet kan återvinnas till 100 % och är märkt med återvinningssymbolen. Kassera materialet i enlighet med lokala bestämmelser. Håll förpackningsmaterialen (plastpåsar, delar av styrenplast, osv.) utom räckhåll för barn eftersom de kan vara farliga att leka med.

2. Skrotning/kassering

Den här apparaten är tillverkad av material som kan återvinnas.

Apparaten är märkt enligt EU-direktiv 2002/96/EG beträffande elektrisk och elektronisk utrustning (Waste Electrical and Electronic Equipment, WEEE). Genom att säkerställa en korrekt kassering av den här apparaten bidrar du till att förhindra potentiella negativa konsekvenser för vår miljö och vår hälsa.

Symbolen  på apparaten eller i medföljande dokument anger att denna apparat inte får hanteras som vanligt hushållsavfall utan måste lämnas in hos en speciell uppsamlingsstation för återvinning av elektrisk och elektronisk utrustning.

Gör apparaten obrukbar innan den kasseras genom att klippa av nätkabeln. Avlägsna även dörrar och hyllor så att barn inte kan klättra in och bli instängda i apparaten.

Kassera apparaten enligt lokala bestämmelser om avfallshantering och lämna in den hos en speciell uppsamlingsstation. Lämna inte apparaten utan tillsyn, inte ens i några få dagar, eftersom den är en riskkälla för barn.

För mer information om hantering, återvinning och återanvändning av den här apparaten, kontakta de lokala myndigheterna, ortens sophanteringstjänst eller butiken där apparaten inhandlades.

Information:

Den här apparaten innehåller inte CFC. Kylsystemet innehåller R134a (HFC) eller R600a (HC) (se typskylten på apparatens insida).

För apparater med isobutan (R600a): isobutan är en miljövänlig naturgas, men den är brandfarlig. Se därför noga till att kylkretsens rörledningar inte skadas.

Denna produkt kan innehålla en av de fluorerade växthusgaser som innefattas av Kyotoavtalet. Kylgasen finns inuti ett hermetiskt förseglat system. Kylgas: R134a har en global uppvärmningspotential (GWP) på 1300.

Försäkran om överensstämmelse

- Denna apparat är utformad för förvaring av livsmedel och är tillverkad i enlighet med förordning nr 1935/2004 (EG).



- Apparaten är utformad och tillverkad och marknadsförs enligt:
 - säkerhetskraven i lågspänningsdirektivet 2006/95/EG (som ersätter 73/23/EEG och påföljande tillägg);
 - skyddskraven i EMC-direktivet 2004/108/EG.

Apparatens elektriska säkerhet kan endast garanteras när den är korrekt ansluten till ett godkänt jordningssystem.



FÖRSIKTIGHETSÅTGÄRDER OCH ALLMÄNNA RÅD

INSTALLATION

- För att hantera och installera apparaten krävs minst två personer.
- Var försiktig så att golvet (t.ex. parkettgolv) inte skadas när du flyttar apparaten.
- Se till att nätkabeln inte kommer i kläm och skadas av apparaten under installationen.
- Kontrollera att apparaten inte placeras nära en värmekälla.
- För att säkerställa godtycklig ventilation måste det finnas tillräckligt med utrymme omkring apparaten, både ovanför och på sidorna. Avståndet mellan baksidan av apparaten och väggen ska vara 50 mm. Om avståndet är mindre kommer apparaten att förbruka mer energi.
- Se till att apparatens ventilationsöppningar är fria.
- Se till att rörledningarna i apparatens kylkrets inte skadas.
- Installera och nivellera apparaten på ett golv som klarar att bära upp dess vikt och på en plats som är lämplig för apparatens storlek och användning.
- Installera apparaten i ett torrt rum med god ventilation. Apparaten är avsedd att användas på platser där temperaturen ligger inom följande temperaturområden i enlighet med klimatklassen som anges på märkskylten. Apparaten kanske inte fungerar korrekt om den står länge vid en temperatur utanför det specificerade området.

Klimatklass	Omg. T. (°C)	Omg. T. (°F)
SN	10 – 32	Från 50 till 90
N	Från 16 till 32	Från 61 till 90
ST	Från 16 till 38	Från 61 till 100
T	Från 16 till 43	Från 61 till 110

- Kontrollera att nätspänningen i ditt hem överensstämmer med apparatens märkspänning som anges på typskylten.
- Använd inte grenuttag eller förlängningssladdar.
- För anslutning till vatten, använd endast den rörledning som medföljer din nya apparat. Återanvänd inte rörledningen från den gamla apparaten.
- Ändringar på nätkabeln eller byte av den får bara utföras av behörig personal eller av Kundenservice.
- Det måste gå att bryta apparaten från elnätet, antingen genom att ta ut stickkontakten från eluttaget eller med hjälp av en tvåpolig strömbrytare installerad före eluttaget.

SÄKERHETSFÖRESKRIFTER

- Förvara inte explosiva ämnen eller föremål (t.ex. aerosolburkar med brandfarliga drivmedel) inuti apparaten.
- Förvara inte och använd inte bensin eller brandfarliga vätskor eller gaser i närheten av denna apparat eller andra elektriska hushållsapparater. Ångorna kan orsaka brand eller explosion.
- Använd inga mekaniska, elektriska och kemiska metoder utöver de som rekommenderas av tillverkaren för att påskynda avfrostningen.
- Använd inte och placera inte elektriska anordningar inuti apparaten, såvida de inte är av en typ som uttryckligen är godkänd av tillverkaren.
- Denna apparat är inte avsedd att användas av personer (inklusive barn) med nedsatt fysisk, sensorisk eller mental förmåga eller bristande erfarenhet och kunskap, såvida de inte fått vägledning eller instruktioner om apparatens handhavande av en person som ansvarar för deras säkerhet.
- För att undvika risken för att barn blir instängda, med risk att kvävas, ska man inte låta barn leka eller gömma sig i den.
- Svälj inte innehållet (ej giftigt) i frysblocken (finns på vissa modeller).
- Åt inte isbitar eller isglassar direkt när de har tagits ut ur frysen eftersom den låga temperaturen kan orsaka köldskador.

ANVÄNDNING

- Koppla bort apparaten från eluttaget eller bryt strömförsörjningen innan någon form av rengöring eller underhåll påbörjas.
- Alla apparater som har en automatisk ismaskin eller en vattenautomat måste anslutas till vattentillförsel som endast levererar rent dricksvatten (med ett vattentryck mellan 0,17 och 0,81 MPa (1,7 - 8,1 bar)). Automatiska ismaskiner eller vattenautomater som inte är direkt anslutna till vattentillförseln får endast fyllas på med rent dricksvatten.
- Använd kyldelen till att förvara färska livsmedel och frysdelen till att förvara frysta livsmedel, frysa in färska livsmedel och för att tillverka isbitar.
- Förvara inte glasbehållare som innehåller vätska i frysdelen eftersom de kan spricka.
- Undvik att förvara ej inlagda livsmedel i direktkontakt med de invändiga ytorna i kyl- eller frysdelen.

Tillverkaren fransäger sig allt ansvar om ovanstående anvisningar och säkerhetsföreskrifter inte följs.

Anmärkningar:

- Blockera inte luftuttagen (på den bakre väggen) med matvaror.
 - Om frysen har en lucka kan du göra förvaringsutrymmet större genom att ta bort den (vika den).
 - Samtliga hyllor, luckor och korgar är avtagbara.
- Apparaten's invändiga temperatur kan variera beroende på rumstemperaturen, hur ofta dörren öppnas och var apparaten har placerats. Temperaturinställningen bör beakta dessa faktorer.
 - Apparaten's tillbehör tål inte maskindisk om inget annat anges.
 - Ju större avstånd det finns mellan apparaten's baksida och väggen desto mer energi sparar du.

ÖKA FÖRVARINGSUTRYMMET I FRYSEN

Du kan öka förvaringsutrymmet i frysen genom att:

- ta ut korgar/luckor (genom att vika dem) för att få plats med stora matvaror.
- placera matvarorna direkt på frysens hyllor.
- ta bort Twist Ice Maker (enbart) eller både den och dess hållare.

FUNKTIONER

SMART DISPLAY

Använd den här funktionen för att spara energi. Se anvisningarna i Snabbguiden för att aktivera och avaktivera funktionen.

Displayen släcks två sekunder efter att Smart Display aktiverats. För att ställa in temperatur eller för att använda andra funktioner måste du först aktivera displayen genom att trycka på någon av knapparna. Efter 15 minuters inaktivitet släcks displayen igen. När funktionen avaktiveras återgår displayen till normal funktion. Smart Display avaktiveras automatiskt efter ett strömavbrott. Den här funktionen skiljer inte apparaten från elnätet utan används bara för att minska displayens strömförbrukning.

Anmärkning:

Funktionen är endast tillgänglig på modeller med display på dörren. Märkvärdet för apparaten's strömförbrukning har beräknats med funktionen Smart Display aktiverad.

6th SENSE

6th GREEN INTELLIGENCE

Funktionen 6th Sense/Green Intelligence används för att bibehålla korrekt temperatur i följande fall:

- Öppen dörr under en längre tid

Funktionen aktiveras när dörren är öppen och medför att temperaturen inuti apparaten stiger så att säker förvaring av mat inte längre kan

garanteras. Funktionen förblir på tills den optimala förvaringstemperaturen har återställts.



- Förvaring av färsk mat i frysen

Funktionen aktiveras när färsk matvaror placeras i frysen och förblir aktiv tills optimal infrysningstemperatur har uppnåtts för effektiv infrysning och låg energiförbrukning.



OBS:

Förutom mängden färsk matvaror som placeras i frysen har även rumstemperaturen och mängden infrysade matvaror en inverkan på hur länge funktionen 6th Sense/Green Intelligence förblir aktiverad. Funktionstiden kan därför variera.

ON/STANDBY

Använd denna funktion för att slå på frysen eller aktivera standbyläget. Aktivera standbyläget genom att hålla knappen On/Standby  intryckt i 3 sekunder. När apparaten är i standby är lampan inuti kylskåpet släckt. Tänk på att detta inte medför att apparaten kopplas bort från elnätet. Du slår på apparaten igen genom att trycka in knappen On/Standby  och hålla den intryckt i 3 sekunder.



STRÖMAVBROTTLARM

I händelse av strömavbrott är apparaten utformad för att automatiskt övervaka temperaturen i frysdelen när strömmen kommer tillbaka. Om temperaturen inuti frysen stiger över frystemperatur tänds strömavbrottsikonen , larmikonen  blinkar och larmet ljuder när strömförsörjningen återställs. Tryck på larmknappen  en gång för att återställa larmet. Om strömavbrottslarmet utlöses rekommenderas följande:

- Om matvarorna i frysen är upptinade men fortfarande kalla ska matvarorna konsumeras inom 24 timmar.
- Om matvarorna i frysen är frysta betyder det att varorna tinades och sedan frystes in på nytt när strömmen återställdes. Detta försämrar varornas smak, kvalitet och näringsvärde och de kan även vara osäkra att använda. Vi rekommenderar därför att du slänger allt innehåll i frysen. Strömavbrottslarmet har som syfte att vara till hjälp för att bedöma matvarornas kvalitet efter ett strömavbrott. Systemet garanterar inte matvarornas kvalitet eller att maten är lämplig att konsumera. Användaren uppmanas att använda sitt eget omdöme för att bedöma matvarornas kvalitet.



TEMPERATURLARM

Ljudsignalen aktiveras och temperaturikonen (°C) blinkar. Larmet aktiveras när:







- Apparaten ansluts till elnätet efter att inte ha använts på länge.
 - När temperaturen i frysdelen är för hög.
 - En större mängd mat än den som anges på märkskylten har lagts in i frysen.
 - När frysdörren har varit öppen för länge.
- Tryck på larmknappen  en gång för att stänga av larmet. Larmikonen  slocknar automatiskt när temperaturen i frysdelen når -10 °C och ikonen för inställd temperatur (°C) slutar att blinka och visar den valda inställningen.

OBS: Temperaturlarmet kan även aktiveras efter att dörren har varit öppen länge eller efter att färska matvaror har lagts in i frysdelen. Den tillfälliga temperaturökningen som signaleras påverkar inte perfekt förvaring av redan fryst mat.

DÖRRLARM

Larmikonen  blinkar och larmet ljuder. Larmet aktiveras när dörren har stått öppen längre än 2 minuter. Stäng dörren för att avaktivera dörrlarmet eller tryck en gång på larmknappen  för att tysta larmet.

KNAPLLÅS

Den här funktionen förhindrar oavsiktliga ändringar av inställningarna och att apparaten av misstag stängs av. För att låsa knapparna, tryck in knapplåsknappen  i 3 sekunder tills knapplåsikonen  visas på displayen och en ljudsignal bekräftar att funktionen har valts. Ikonen  slocknar efter 3 sekunder. Om du trycker på någon av knapparna (förutom larmknappen) när funktionen är aktiverad avges en ljudsignal och knapplåsikonen  blinkar på displayen. Alla larm kan avaktiveras när knapplåsfunktionen är aktiv. För att låsa upp knapparna, gör på samma sätt som tidigare tills displayen visar knapplåsikonen  och en ljudsignal bekräftar att funktionen har avaktiverats. Ikonen  slocknar efter en sekund.

SHOCK FREEZE

Shock Freeze-utrymmet är speciellt utformat för att snabbt frysa in upp till 2 kg färska matvaror. Shock Freeze-funktionen minskar bildning av iskristaller i matvaror som fryses in. Matvarorna har därför bra kvalitet när de tinas upp igen. När funktionen inte är aktiverad kan utrymmet användas för normal infrysning av matvaror eller för förvaring av redan infrysna matvaror.

OBS: När funktionen är aktiverad kan ett surrande ljud höras. Detta är normalt och orsakas av luftflödet som ger effektiv kylning inuti utrymmet.

Aktivera och avaktivera Shock Freeze:

1. Se till att minst 12 timmar har gått sedan Shock Freeze aktiverades senast. Aktivera inte funktionen oftare än en gång per 12 timmar.
2. Se till att Fast Freeze inte är aktiverat: Shock Freeze och Fast Freeze kan inte aktiveras samtidigt.
3. Töm Shock Freeze-utrymmet.
4. Aktivera Shock Freeze genom att snabbt trycka på  på kontrollpanelen: ikonen tänds och fläktarna längst bak i utrymmet slås på för att cirkulera luften och ge snabbare infrysning.
5. Placera maten som ska frysas i utrymmet och behåll ett avstånd på några centimeter (minst 2 cm) från fläktarna längst bak i utrymmet så att luften kan cirkulera fritt.
6. För att infrysningen ska gå snabbare råder vi till att inte avaktivera funktionen Shock Freeze förrän den avaktiveras automatiskt medan dörren hålls stängd.

7. Funktionen avaktiveras automatiskt efter 4–5 timmar: indikatorn ✱ släcks och fläktarna avaktiveras. Shock Freeze kan även avaktiveras manuellt genom att snabbt trycka på ✱ på kontrollpanelen: indikatorn ✱ släcks och fläktarna avaktiveras.

Observera:

- **Funktionen är oförenlig med funktionen Fast Freeze**

För att garantera optimal prestanda kan inte Shock Freeze och Fast Freeze aktiveras på en och samma gång. Om Fast Freeze redan har aktiveras måste funktionen först avaktiveras innan funktionen Shock Freeze aktiveras (eller vice versa).

- **Om fläktarna i utrymmet Shock Freeze inte startar**

Efter att funktionen Shock Freeze har aktiverats kan det hända att lampan ✱ tänds som vanligt, men att fläktarna inte startar. Detta är normalt och innebär att avfrostning pågår. När avfrostningen är klar (max. 1,5 timmar) slås fläktarna på automatiskt och funktionen aktiveras som vanligt.

- **Om lampan ✱ inte tänds.**

Om ✱ trycks in och ikonen ✱ tänds: knappen ✱ trycktes in för länge. För att aktivera funktionen Shock Freeze, peka kort på knappen ✱, utan att hålla den intryckt i mer än 1 sekund.

 **FAST FREEZE**

Mängden färsk matvaror (kg) som kan frysas in under 24 timmar visas på typskylten.

För optimal prestanda på apparaten, tryck in knappen Shock Freeze/Fast Freeze ✱ i 3 sekunder (tills Fast Freeze-lampan  tänds) 24 timmar innan du placerar färsk matvaror i frysen (i enlighet med SNABBGUIDE).



Vanligtvis är det tillräckligt att funktionen Fast Freeze är på i 24 timmar efter att livsmedlen lagts in för infrysning funktionen Fast Freeze stängs av automatiskt efter 50 timmar.



Observera: Om en liten mängd matvaror ska frysas in kan funktionen avaktiveras efter några timmar för att spara energi.

- **Oförenlighet med funktionen Shock Freeze**

För att garantera optimal prestanda kan inte funktionerna Shock Freeze och Fast Freeze aktiveras samtidigt. Om Fast Freeze redan har aktiveras måste funktionen först avaktiveras innan funktionen Shock Freeze aktiveras (eller vice versa).

 **ECO NIGHT-FUNKTION (NATTAXA)**

Funktionen Eco Night används för att aktivera apparaten när det finns ett överskott av ström (ofta på natten) och elpriserna är billigare (gäller endast för länder med tidsbunden prissättning – kontakta din lokala elleverantör för mer information). Tryck på  när den lägre taxan träder i kraft för att aktivera funktionen (tiden kan variera mellan olika elleverantörer). Om den reducerade taxan gäller från exempelvis kl. 20:00 ska du trycka på knappen  vid den tiden. Funktionen är PÅ när Eco Night-lampan  är tänd. När funktionen är aktiverad anpassar apparaten automatiskt energiförbrukningen i enlighet med tiden som har ställts in, t.ex. förbrukar mindre energi på dagen än på natten.

VIKTIGT: För att fungera korrekt måste funktionen vara på både dag och natt. Funktionen förblir på tills den avaktiveras (den avaktiveras automatiskt vid strömbrott eller när apparaten stängs av). Tryck på  igen för att avaktivera funktionen. Funktionen är AV när Eco Night-indikatorn  är AV.

Anmärkning: Märkvärdet för apparatens strömförbrukning har beräknats med funktionen Eco Night avaktiverad.

AUTOMATISK AVFROSTNING

Denna produkt avfrostas automatiskt beroende på användningsförhållanden och omgivningens luftfuktighet.

HUR MATEN FÖRVARAS I APPARATEN

TIPS FÖR INFrysNING OCH FÖRVARING AV FÄRSK MAT

- Före infrysning, slå in och förslut färsk livsmedel i aluminiumfolie, plastfolie, plastförpackningar, plastburkar med lock eller frysbehållare, förutsatt att dessa är lämpliga för infrysning av livsmedel.
- För bästa infrysningsresultat ska matvarorna vara färsk och av hög kvalitet.
- Färsk grönsaker och färsk frukt bör frysas in direkt efter att de har plockats för att behålla samma näringsvärde, konsistens, färg och smak.

Vissa typer av kött, särskilt vilt, bör hängas före infrysning.

OBS:

- Låt alltid varm mat svalna innan du lägger in den i frysen.
- Konsumera livsmedel som tinat helt eller delvis omedelbart. Frys inte in upptinade livsmedel på nytt såvida de inte först har tillagats. När upptinade livsmedel har tillagats kan de frysas in på nytt.

Frys inte in mat som tinats upp.

Användning av frysklamparna

Frysklamparna motverkar upptining av matvaror vid strömavbrott. Placera dem ovanpå maten som förvaras längst upp i utrymmet för optimal effekt.

Märkning av fryst mat

Placera de frysta produkterna i frysen och märk dem. Förvaringsdatumet ska anges på förpackningen så att de kan användas inom utgångstiden.

Tips för förvaring av frysta livsmedel

Att tänka på när du köper fryst mat:

- Försäkra dig om att förpackningen eller omslaget är intakt eftersom kvaliteten på livsmedlet annars kan ha försämrats. Om förpackningen är skrovlig eller har fuktfläckar har livsmedlet inte förvarats på optimalt sätt och det kan ha börjat tina.
- Planera din runda i livsmedelsaffären så att du går till frysdisken det sista du gör och använd fryspåsar för hemtransporten.
- Lägg in frysta livsmedel i frysen så fort du kommer hem.
- Inte ens delvis tinade livsmedel får frysas om, utan ska förtäras inom 24 timmar.
- Se till att temperaturvariationerna i matvarorna blir så små som möjligt. Respektera den datummärkning som anges på förpackningen.
- Följ alltid anvisningarna om frysförvaring som finns på matförpackningen.

Viktigt:

I tabellen bredvid anges längsta rekommenderad förvaringstid för färsk mat.

Samtliga deklarerade prestationer hänför sig till frysens funktion utan kylklampar, med undantag för den s.k. temperatursteigringstiden.

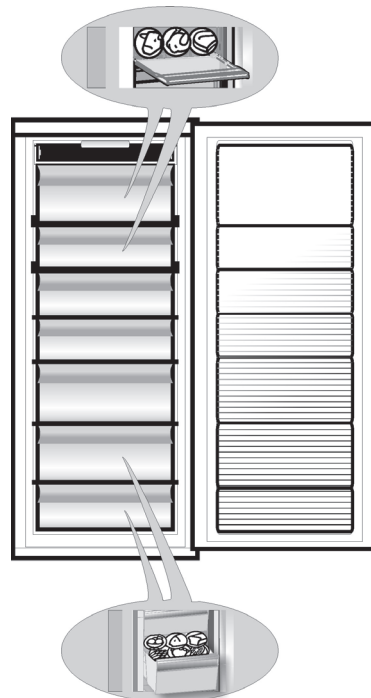

MÅNADER	MAT
1-3	
4-7	
8-12	

TWIST ICE MAKER*

GÖRA ISKUBER

Du kan ta ut hela Twist Ice Maker (tryck in och håll kvar (1) vredet till vänster och dra den (2) mot dig) eller ta ut isbitslådan genom att dra den mot dig (3).



Fyll endast med dricksvatten (maxnivå = 2/3 av den totala volymen).

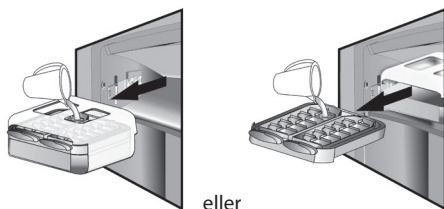

Sätt tillbaka Twist Ice Maker i dess hållare eller sätt in isbitslådan i Twist Ice Maker. Se till att inte spillta vatten.



Vänta tills iskuber har bildats (vänta i cirka 4 timmar med funktionen Fast Freeze aktiverad).

OBS: Twist Ice Maker är avtagbar. Den kan placeras i vågrät position i frysdelen eller tas ur apparaten helt när den inte används.

TA UT ISKUBERNA

1. Kontrollera att förvaringslådan sitter under isbitslådan. Placera den annars under isbitslådan.
2. Vrid ett av vredena medurs tills isbitslådan vrids lätt. Iskuberna faller ner i förvaringslådan.



3. Upprepa steg 2 för andra halvan av isbitslådan om det behövs. Du kan göra iskuber (se kapitlet "GÖRA ISKUBER") och förvara dem i förvaringsfacket.
4. Lyft lite på förvaringsfacket och dra det mot dig för att ta ut den.

OBS: Om du så föredrar kan du ta ut hela Twist Ice Maker från apparaten för att flytta iskuberna dit du vill (t.ex. direkt på bordet).

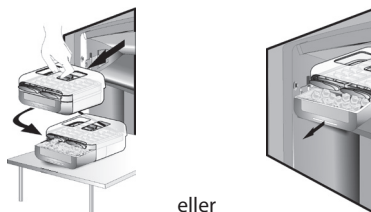

* Finns endast på vissa modeller.

RÅD ATT FÖLJA OM APPARATEN INTE SKA ANVÄNDAS

Kortare semester

Du behöver inte koppla bort apparaten från elnätet om du skall stanna borta kortare tid än tre veckor. Konsumera alla matvaror som kan förstöras och frys in övriga livsmedel.

Lång semester

Ta ut alla livsmedel om du ska stanna borta tre veckor eller längre.

1. Töm isbehållaren.

Tejpa fast små trä- eller plastkilar högst upp på båda dörrarna och låt dörrarna stå på glänt så att luften kan cirkulera i båda utrymmena. Detta gör att det inte bildas mögel och uppstår dålig lukt.

Att flytta apparaten

1. Ta ut alla invändiga delar.
2. Förpacka dem väl och fäst ihop dem med tejp så att de inte slår emot varandra eller förloras under transporten.
3. Skruva på de justerbara fötterna så att de inte vidrör stödytan.
4. Stäng båda dörrarna och använd tejp för att blockera dem. Fäst också nätkabeln på apparaten med tejp.

Strömavbrott

Vid strömavbrott, kontakta elleverantören på din hemort och fråga hur länge strömavbrottet förväntas pågå.

Anmärkning: Tänk på att apparaten håller sig kall längre om den är helt fylld än om den bara är delvis fylld.

Om du ser väl synliga iskristaller i matvarorna efter strömavbrottet kan de frysas om, även om det finns risk att matens lukt och smak har ändrats.

Om matvarorna är i dåligt skick är det bäst att slänga dem.

Vid strömavbrott som varar upp till 24 timmar.

1. Håll båda dörrarna stängda. Detta håller matvarorna kalla så länge som möjligt.

Vid strömavbrott som varar längre än 24 timmar.

1. Töm frysdelen och placera maten i en bärbar frysbox. Om du inte har någon frysbox och inte heller några kylklampar ska du konsumera den mat som lättast blir förstörd.
2. Töm isbehållaren.

TIPS FÖR ATT SPARA ENERGI

- Installera apparaten på en torr, välventilerad plats där den inte utsätts för direkt solljus eller andra värmekällor (t.ex. värmeelement, spisar osv.). Använd en isolerande platta vid behov.
- För att säkerställa bra ventilation måste det finnas tillräckligt med utrymme omkring apparaten, både ovanför och på sidorna. Avståndet mellan baksidan av apparaten och väggen ska vara 50 mm. Om avståndet är mindre kommer apparaten att förbruka mer energi.
- Otillräcklig ventilation på baksidan av apparaten bidrar till ökad energiförbrukning och minskad kyleffekt.
- Apparaterns invändiga temperatur kan variera beroende på rumstemperaturen, hur ofta dörren öppnas och på apparaterns placering. Temperaturinställningen bör beakta dessa faktorer.
- Låt varm mat och varma drycker svalna innan du lägger in dem i apparaten.
- Blockera inte fläkten med matvaror.
- Kontrollera att dörrarna, särskilt frysens dörr, stängs ordentligt efter att du har lagt in matvarorna.
- Öppna dörren så sällan som möjligt.
- Placera fryst mat i kylskåpet vid upptining. Frysta matvarors låga temperatur hjälper till att hålla livsmedlen kalla i kylskåpet.
- Specialfack som finns på vissa apparater (fack för färsk mat, låda för nollgradig förvaring) kan tas ut när de inte används.
- Hyllornas placering i kylskåpet har ingen inverkan på energiförbrukningen. Matvarorna ska placeras på hyllorna på ett sådant sätt att luften kan cirkulera fritt (matvaror ska inte läggas tätt intill varandra eller den bakre panelen).
- Du kan öka lagringsutrymmet för fryst mat genom att ta ut luckan och/eller korgen (se produktbladet) utan att det påverkar energiförbrukningen.
- Rengör kondensorn (slingan på baksidan av apparaten) regelbundet.
- Skadade eller läckande tätningar ska bytas ut så snabbt som möjligt.

RENGÖRING OCH UNDERHÅLL

Dra alltid ut stickkontakten från eluttaget eller koppla bort apparaten från elnätet på annat sätt innan någon typ av rengöring och underhåll utförs.

Rengör apparaten regelbundet med en duk, ljummet vatten och ett mildt rengöringsmedel som är avsett för invändig rengöring av kylskåp. Använd aldrig starka rengöringsmedel eller slipande medel. Rengör aldrig kylskåpets delar med lättantändliga vätskor. Ångorna kan orsaka brand eller explosion. Rengör utsidan av apparaten och dörrlisten med en fuktig trasa och torka av med en mjuk duk.

Använd inte ångtvätt.

Rengör kondensatorn (på apparatens baksida) med hjälp av en dammsugare. Gör på följande sätt: Ta bort den främre listan och rengör kondensatorn.

Viktigt:

- Knapparna och kontrollpanelens display får inte rengöras med alkohol eller liknande ämnen utan med en torr trasa.
- Kylsystemets rör är placerade i närheten av skålen för avfrostningsvattnet och kan bli mycket heta. Rengör dem regelbundet med en dammsugare.
- Ta ut och sätt i glashyllan genom att vinkla den främre delen uppåt så att den passerar stoppet.

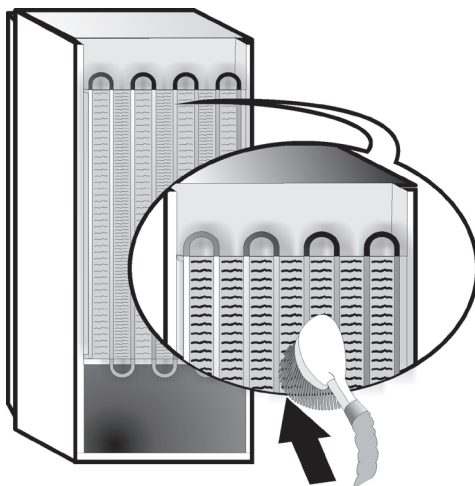

LYSDIODSYSTEM*

LED-lampor används för belysningen i frysdelen och ger en effektiv belysning och mycket låg energiförbrukning. Om belysningssystemet inte fungerar ska du kontakta service för att byta ut det.

*Finns på utvalda modeller

FELSÖKNING

INNAN DU KONTAKTAR KUNDSERVICE...



Problem är oftast lätta att åtgärda och ibland du kan lösa problemet själv utan några som helst verktyg.

<p>Det är normalt att apparaten avger ljud eftersom flera fläktar och motorer används för att reglera funktioner som slås på och av automatiskt.</p> <p>Vissa av funktionsljuden kan dämpas genom att:</p> <ul style="list-style-type: none">- Nivellera apparaten och installera den på en jämn yta.- Undvika att apparaten kommer i direktkontakt med möbler.- Se till att invändiga komponenter är placerade på rätt sätt.- Se till att flaskor och behållare inte kommer i kontakt med varandra.	<p>Vissa av funktionsljuden kan ändå höras:</p> <p>Ett väsande ljud när du sätter på apparaten första gången eller efter ett långt uppehåll.</p> <p>Ett gurglande ljud när kylvätska rinner in i ledningarna.</p> <p>Ett surrande ljud när vattenventilen eller fläkten börjar arbeta.</p> <p>Ett knakande ljud när kompressorn startar eller när färdiga iskuber faller ned i isbehållaren.</p>
<p>Apparaten fungerar inte:</p>	<ul style="list-style-type: none">• Är elsladden ansluten till ett eluttag med korrekt spänning?• Har du kontrollerat skyddsanordningarna och säkringarna i ditt hem?
<p>Om det finns vatten i avfrostningsskålen:</p>	<ul style="list-style-type: none">• Detta är helt normalt vid varm och fuktig väderlek. Även om skålen är fylld till hälften tyder det på normal funktion. Kontrollera att apparaten står i våg så att vattnet inte rinner ur skålen.
<p>Om ytorna som kommer i kontakt med dörrlisten är varma:</p>	<ul style="list-style-type: none">• Detta är normalt vid varmt väder när kompressorn är igång.
<p>Om lampan inte fungerar:</p>	<ul style="list-style-type: none">• Har du kontrollerat skyddsanordningarna och säkringarna i ditt hem?• Är elsladden ansluten till ett eluttag med korrekt spänning?• Är glödlampan trasig?
<p>Om motorn är aktiverad under lång tid:</p>	<ul style="list-style-type: none">• Är kondensorn (på baksidan av apparaten) täckt med damm eller ludd?• Är dörren ordentligt stängd?• Sitter dörrlisterna korrekt?• Under varma dagar eller vid hög rumstemperatur är det normalt att motorn är igång längre.• Om apparatens dörr har lämnats öppen under en längre tid eller om en stor mängd mat har placerats i den kommer motorn vara igång längre för att kyla apparaten invändigt.• Hur länge motorn är igång beror på olika omständigheter: Hur ofta dörren öppnas, mängden mat, rumstemperatur, temperaturreglans inställningar.

Om apparatens temperatur är för hög:	<ul style="list-style-type: none"> • Är apparatens reglage korrekt inställda? • Har en stor mängd matvaror placeras i kylskåpet? • Kontrollera att dörren inte öppnas för ofta. • Kontrollera att dörren stängs ordentligt. • Försäkra dig om att luftvägarna i kylskåpet inte är blockerade, eftersom detta förhindrar cirkulation av kyld luft.
Om det bildas fukt	<ul style="list-style-type: none"> • Försäkra dig om att luftvägarna i kylskåpet inte är blockerade, eftersom detta förhindrar luftcirkulationen. • Försäkra dig om att maten är väl förpackad. Torka av alla fuktiga matförpackningar innan de ställs in i apparaten. • Se till att dörrarna inte öppnas alltför ofta. När dörren öppnas kommer fukt från omgivningsluften in i apparaten. Ju oftare dörren öppnas desto mer fukt samlas det i kylan, speciellt om luftfuktigheten är hög. • Om luftfuktigheten i rummet är hög är det normalt att det bildas fukt inuti kylan.
Om dörrarna inte öppnas och stängs ordentligt:	<ul style="list-style-type: none"> • Kontrollera att inga matförpackningar blockerar dörren. • Kontrollera att de invändiga delarna eller den automatiska ismaskinen sitter korrekt. • Kontrollera att dörrlisterna inte är smutsiga eller klibbiga. • Se till att apparaten står i våg.

Funktionslarm

Kontakta kundtjänst och uppge larmkoden om funktionslarm visas på displayen (t.ex. Fel 1, Fel 2 etc.). Larmet ljuder, larmikonen tänds och bokstaven F blinkar på displayen i enlighet med felkoderna som visas här:

Felkod	Visualisering
Fel 2	<p>Bokstaven F tänds/släcks med intervaller om 0,5 sekunder. Blinkar 2 gånger och är sedan släckt i 5 sekunder. Mönstret upprepas.</p>  <p>x2</p>
Fel 3	<p>Bokstaven F tänds/släcks med intervaller om 0,5 sekunder. Blinkar 3 gånger och är sedan släckt i 5 sekunder. Mönstret upprepas.</p>  <p>x3</p>
Fel 6	<p>Bokstaven F tänds/släcks med intervaller om 0,5 sekunder. Blinkar 6 gånger och är sedan släckt i 5 sekunder. Mönstret upprepas.</p>  <p>x6</p>

KUNDSERVICE

Innan du kontaktar kundservice...

Sätt på apparaten igen för att kontrollera om felet har åtgärdats. Om så inte är fallet drar du ut kontakten ur eluttaget, låter kylskåpet stå i en timme och gör sedan om försöket.

Om apparaten inte fungerar som den ska trots att du har utfört kontrollerna som beskrivs i avsnittet Felsökning och startat om apparaten, ska du kontakta kundtjänst och beskriva problemet.

Uppge:

- apparatens modell och serienummer (finns på typskylten),
- vilken typ av problem det rör sig om,

- servicenumret (denna kod finns efter ordet SERVICE på typskylten som finns inuti apparaten),
- Din fullständiga adress
- Telefon- och riktnummer

SERVICE 0000 000 00000



Anmärkning:

Dörren kan hängas om till öppning på andra sidan. Omhängning av dörrar som utförs av vår serviceorganisation täcks inte av garantin.

ELEKTRISK ANSLUTNING FÖR STORBRIANNIEN OCH IRLAND ENBART

Varning - maskinen måste vara ansluten till jord

Byte av säkring

Om apparatens nätkabel är kopplad till en BS 1363A 13 A säkrad stickkontakt och en säkring behöver bytas, använd en ASTA-godkänd säkring av typen BS 1362 och gör följande:

1. Ta bort säkringslocket (A) och säkringen (B).
2. Sätt in den nya 13 A-säkringen i locket.
3. Sätt tillbaka dem i kontakten.

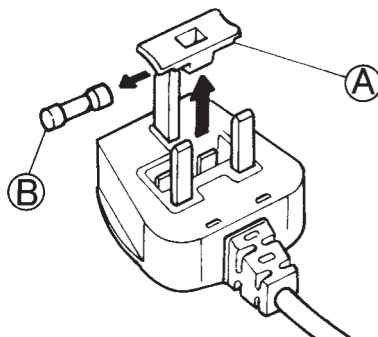

Viktigt:

Säkringslocket måste sättas tillbaka när säkringen har bytts ut.

Stickkontakten får inte användas om säkringslocket saknas.

Om ett nytt lock behöver anskaffas, kontrollera att den färgade insatsen eller färgens namn nedtill på kontakten överensstämmer med originallocket.

Nya säkringslock finns att köpa i din lokala elaffär.

Endast Irland

I regel gäller informationen för Storbritannien, men även en tredje typ av stickkontakt och eluttag används: 2-stifts stickkontakt med jordning på sidan.

Eluttag/stickkontakt (gäller för båda länderna)

Om den monterade stickkontakten inte passar i eluttaget, kontakta kundservice för mer information. Försök inte att byta ut stickkontakten på egen hand. Proceduren ska utföras av en kvalificerad servicetekniker i enlighet med tillverkarens anvisningar och gällande säkerhetsföreskrifter.

BRUKERVEILEDNING

FØR DU BRUKER MASKINEN FOR FØRSTE GANG	122
MILJØINFORMASJON	122
FORHOLDSREGLER OG GENERELLE ANBEFALINGER	123
HVORDAN ØKE FRYSERENS OPPBEVARINGSKAPASITET	124
FUNKSJONER	124
OPPBEVARING AV MAT I APPARATET	127
TWIST ISMASKIN* "TWIST ICE MAKER*"	128
ANBEFALING DERSOM APPARATET IKKE ER I BRUK	129
ENERGISPARINGSTIPS	129
RENGJØRING OG VEDLIKEHOLD	130
DIODELAMPE-SYSTEM	130
FEILSØKINGSLISTE	131
ETTERSALGS-SERVICE	133
ELEKTRISK TILKOPLING KUN FOR STORBRITANNIA OG IRLAND	133

FØR DU BRUKER MASKINEN FOR FØRSTE GANG

- Dette apparatet er beregnet for bruk i husholdninger og på lignende steder som for eksempel
 - selvbetjente kjøkken for butikkansatte, på kontorer eller på andre arbeidsplasser;
 - hytter, hoteller, moteller og andre utleieeiendommer;
 - bed & breakfast og lignende overnattingssteder;

Les brukerveiledningen nøye, ettersom den gir en beskrivelse av produktet og nyttige tips for å oppnå best mulig ytelse.

Ta vare på bruksanvisningen.

1. Etter at emballasjen er fjernet, må det kontrolleres at produktet ikke er skadet og at døren lukker seg skikkelig. Transportskader må meldes til forhandleren innen 24 timer fra mottak av produktet.
2. Vent i minst to timer før apparatet settes i gang, for å sikre at kjølekretsen virker som den skal.
3. Forsikre deg om at installasjonen og den elektriske tilkoblingen utføres av en kvalifisert elektriker i samsvar med produsentens anvisninger og gjeldende lokale sikkerhetsforskrifter.
4. Rengjør apparatet på innsiden før bruk.

MILJØINFORMASJON

1. Emballasje

Emballasjematerialet består av 100% resirkulerbart materiale og er merket med resirkuleringssymbolet. Kassering må skje i samsvar med gjeldende lokale sikkerhetsforskrifter. Emballasjen (plastposer, polystyrenbiter osv.) kan være farlig og må oppbevares utenfor barns rekkevidde.

2. Avfallsbehandling

Apparatet er produsert av resirkulerbart materiale. Dette apparatet er merket i overensstemmelse med EU-direktivet 2002/96/EF om kassering av elektriske og elektroniske produkter (WEEE). Ved å sørge for at apparatet avfallsbehandles på korrekt vis, bidrar du til å forebygge negative konsekvenser for miljø og helse.

Symbolet  på apparatet eller på de vedlagte dokumentene, indikerer at dette apparatet ikke må behandles som vanlig husholdningsavfall, men transporteres til en innsamlingsstasjon for resirkulering av elektrisk og elektronisk utstyr. Før avfallsbehandling må apparatet ødelegges ved å kutte av strømledningen og demontere dører og hyller slik at barn ikke blir sittende fast ved et uhell. Kasser apparatet i samsvar med lokale bestemmelser for avfallsbehandling ved å transportere det til en innsamlingsstasjon for spesialavfall; ikke la apparatet stå uten tilsyn, selv i få dager, siden det utgjør en potensiell farekilde for barn.

For ytterligere informasjon om behandling, gjenvinning og resirkulering av dette produktet, vennligst kontakt kommunen, renholdsvesenet eller butikken der apparatet ble anskaffet.

Informasjon:

Produktet inneholder ikke CFS. Kjølekretsen inneholder R134a (HFC) eller R600a (HC) (se typeskiltet inni apparatet).

For apparater med Isobutan (R600 a): Isobutan er en naturlig gass uten innvirkning på miljøet. Gassen er imidlertid brannfarlig. Det er derfor viktig å forsikre seg om at rørene i kjølekretsen ikke er skadet.

Dette produktet kan inneholde fluorholdige drivhusgasser omtalt i Kyoto-avtalen; kjølegassen befinner seg i et hermetisk lukket system.

Kjølegass: R134a har et globalt oppvarmingspotensial (GWP) på 1 300.

Samsvarserklæring

- Dette apparatet er fremstilt for oppbevaring av matvarer og er i overensstemmelse med CE-standard nr. 1935/2004.



- Dette apparatet er utformet, fremstilt og markedsført i samsvar med:
 - kravene til sikkerhet i direktivet "Lav spenning" 2006/95/EU (som erstatter 73/23/EØF og påfølgende endringer);
 - beskyttelseskravene i EMC-direktivet 2004/108/EC.

Apparatets elektriske sikkerhet er kun garantert når det er koblet til et forskriftsmessig, jordet elektrisk anlegg.



FORHOLDSREGLER OG GENERELLE ANBEFALINGER

MONTERING

- Flytting og montering av apparatet må utføres av to eller flere personer.
- Vær forsiktig når du flytter apparatet, slik at det ikke oppstår skader på gulvet (f. eks. parkett).
- Pass på at apparatet ikke skader strømledningen under montering.
- Pass på at apparatet ikke er nær en varmekilde.
- For å sikre tilstrekkelig ventilasjon må du la det være rom på begge sider og over apparatet. Avstanden mellom baksiden av apparatet og veggen må være 50 mm. Er avstanden kortere, økes apparatets energiforbruk.
- Pass på at ikke ventilasjonsåpningene på apparatet tildekkes.
- Pass på at det ikke oppstår skader på rørene i kjølekretsen på apparatet.
- Installer og oppvatre apparatet på et gulv som er tilstrekkelig solid og på et sted der det er tilstrekkelig med plass rundt det.
- Monter apparatet på et tørt og godt ventilert sted. Apparatet er beregnet på bruk ved bestemte omgivelsestemperaturer, i henhold til klimaklassen som er oppgitt på typeskiltet. Det kan hende apparatet ikke fungerer korrekt dersom omgivelsestemperaturen over lengre tid er lavere eller høyere enn de temperaturer apparatet er beregnet for.

Klimaklasse	Omg. T. (°C)	Omg. T. (°F)
SN	Fra 10 til 32	Fra 50 til 90
N	Fra 16 til 32	Fra 61 til 90
ST	Fra 16 til 38	Fra 61 til 100
T	Fra 16 til 43	Fra 61 til 110

- Kontroller at nettspenningen er den samme som oppgitt på typeplaten.
- Unngå bruk av doble stikkontakter og skjøteledninger.
- For vanntilkoblingen, bruk slangen som følger det nye apparatet; ikke bruk slangen fra det forrige apparatet.
- Endring eller utskifting av strømledningen skal kun utføres av autorisert elektriker eller Ettersalgsservicen.
- Det må være mulig å frakoble apparatet, enten ved at støpslet trekkes ut, eller ved hjelp av en topolet bryter plassert før stikkkontakten.

SIKKERHET

- Ikke oppbevar eksplosive stoffer som spraybokser med lettantennelige stoffer i dette apparatet.
- Ikke bruk eller oppbevar bensin eller andre brennbare gasser/væsker i nærheten av dette eller andre husholdningsapparat. Dunst fra slike gasser/væsker kan føre til brann eller eksplosjon.
- Ikke bruk andre hjelpemidler for å fremskynde avrimingen enn de som eventuelt anbefales av produsenten.
- Ikke bruk elektrisk utstyr inne i apparatet, med mindre dette uttrykkelig tillates av produsenten.
- Dette apparatet må ikke brukes av personer (inkludert barn) med reduserte fysiske, sensoriske eller mentale evner, eller mangel på erfaring og kunnskap om bruken, med mindre de holdes under tilsyn, eller er gitt opplæring i å bruke apparatet av en person som er ansvarlig for deres sikkerhet.
- For å unngå at barn setter seg fast eller kveles, må du ikke tillate at de leker eller gjemmer seg inni apparatet.
- Svelg ikke væsken (ikke giftig) i kjøleelementene (kun på noen modeller).
- Ikke spis ispinner eller isbiter umiddelbart etter at de er tatt ut av fryseren, ettersom dette kan forårsake kuldesår.

BRUK

- Før du utfører rengjøring eller vedlikehold, trekk ut stikkkontakten til apparatet eller koble det fra strømforsyningen.
- Alle apparater som er utstyrt med en automatisk ismaskin og vanddispenser må kobles til vannforsyning som kun leverer drikkevann (med et vanntrykk på mellom 0,17 og 0,81 Mpa (1,7 og 8,1 bar)). Automatiske ismaskiner og/eller vanddispensere som ikke er direkte tilkoblet vannforsyningen må kun fylles med drikkevann.
- Bruk kjøleseksjonen kun til oppbevaring av ferske matvarer og fryseseksjonen kun til oppbevaring av frysevarer, samt til innfrysing av ferske matvarer og produksjon av isbiter.
- Sett aldri glassbeholdere med væsker inn i fryseseksjonen, da de kan knuses.
- Unngå å oppbevare mat uten innpakning i direkte kontakt med de interne flatene i kjøle- eller fryseseksjonen.

Produsenten fraskriver seg ethvert ansvar dersom anbefalingene og retningslinjene over ikke følges.

Anmerkninger:

- Du må ikke blokkere området rundt luftavløpet (på bakveggen) med matvarer.
 - Hvis fryseren er utstyrt med klaff, er det mulig å maksimere oppbevaringsvolumet ved å fjerne klaffen (gjennom å bøye den).
 - Alle hyller, klaffer og uttrekkskurver kan fjernes.
- Den innvendige temperaturen i fryseren kan påvirkes av romtemperaturen, hyppig døråpning, samt fryserens plassering. Temperaturreguleringen bør ta disse faktorene med i betraktning.
 - Med mindre noe annet er angitt, kan apparatets tilbehør ikke vaskes i oppvaskmaskin.
 - Til større avstand det er på baksiden av apparatet i forhold til veggen, til høyere er energibesparelsen.

HVORDAN ØKE FRYSERENS OPPBEVARINGSKAPASITET

Du kan øke oppbevaringskapasiteten til fryseren ved å:

- ved å fjerne kurver/klaffer (ved å bøye de) slik at det er mulig å oppbevare store produkter.
- ved å plassere matvarene direkte på fryserhyllene.
- ved å fjerne Twist Ismaskinen "Twist Ice Maker" (separat) eller sammen med dockingstasjonen.

FUNKSJONER

SMART DISPLAY

Denne funksjonen kan brukes til å spare energi. Følg instruksene i hurtigstartveiledningen for å aktivere/deaktivere funksjonen.

Smartdisplayet slukkes to sekunder etter aktivering. Hvis du vil justere temperaturen eller bruke andre funksjoner, er det nødvendig å aktivere displayet ved å trykke på en knapp. Etter omtrent 15 sekunder uten at det utføres noen handling, slukker displayet igjen.

Når funksjonen deaktiveres, gjenoprettes det normale displayet. Smartdisplayet deaktiveres automatisk etter et strømbrudd. Husk at denne funksjonen ikke kople apparatet fra strømkilden, men bare reduserer energien som brukes av det eksterne displayet.

Merk:

Denne funksjonen er tilgjengelig kun på modellen med brukergrensesnitt på døren. Apparatets erklærte energiforbruk henviser til bruk med Smartdisplayfunksjonen aktivert.

6th SENSE

Gi GRØNN INTELLIGENS

Funksjonen 6th Sense/Grønn Intelligens har som oppgave å opprettholde riktig temperatur i følgende tilfeller:

- Når døren står åpen en stund

Funksjonen aktiveres når åpning av døren fører til at den innvendige temperaturen øker til verdier

som ikke sørger for trygg oppbevaring av mat, og forblir aktiv inntil optimale oppbevaringsforhold er gjenopprettet.



- Oppbevaring av fersk mat i fryseren

Funksjonen aktiveres når det legges fersk mat i fryseren og forblir aktiv inntil optimale fryseforhold oppnås, slik at det sørges for best mulig frysekalitet med lavest mulig strømforbruk.



MERK:

Ved siden av mengden av mat som legges i fryseren, påvirker romtemperatur og mengden av mat som allerede ligger i fryseren hvor lenge 6th Sense/Grønn intelligens-funksjonen virker. Betydelige variasjoner i varighet er derfor ganske normalt.

ON/STAND BY

Denne funksjonen slår på fryserommene eller setter dem på standby. For å sette produktet i Stand-by, trykk & hold inne On/Stand-by knappen  i 3 sekunder. Når apparatet står på standby, fungerer ikke lyset inne i kjøleseksjonen. Husk at denne operasjonen ikke kobler apparatet fra strømmettet. For å slå apparatet på igjen er det bare å trykke og holde On/Stand-by-knappen inne i 3 sekunder .

STRØMBRUDD ALARM



Produktet er designet til å automatisk overvåke temperaturen i fryseren når elektrisiteten slås på igjen etter et strømbuud. Hvis temperaturen i fryseren øker til over frysennivå, tennes strømbuudindikatoren , alarmindikatoren  blinker og lydalarmlarmen aktiveres nå elektrisiteten slås på igjen. Trykk på Stop Alarm-knappen  én gang for å tilbake stille alarmen.

Du anbefales å gjøre følgende hvis strømbuudalarmlarmen utløses:

- Hvis maten i fryseren er tint, men fremdeles kald, bør all maten i fryseren spises innen 24 timer.
- Dersom maten i fryseren er frossen, betyr det at maten ble tint, og deretter fryst på nytt da strømmen ble gjenopprettet. Dette ødelegger smaken, kvaliteten og næringsverdien, og kan også være helsefarlig. Du anbefales å ikke spise maten, men å kaste hele innholdet i fryseren. Strømbuudalarmlarmen er beregnet på å gi veiledning om kvaliteten på maten i fryseren hvis det skulle oppstå et strømbuud. Dette systemet garanterer ikke matkvaliteten eller -sikkerheten, og forbrukere anbefales å bruke skjønn i vurderingen av kvaliteten på maten i fryserrommet.



TEMPERATURALARM

Lydalarmlarmen lyder og temperaturindikatoren (°C) blinker. Alarmen aktiveres når:



- Apparatet er koplet til strømkilden etter at det ikke har vært i bruk over lenger tid.
- Temperaturen i fryseseksjonen er for høy.
- Dersom mengden mat som er lagt i fryseren er større enn oppgitt på servicemerket.
- Døren på fryseren har stått åpen i lang tid. Trykk på Stop Alarm-knappen  én gang for å dempe alarmsummen. Alarmindikatoren  slås av automatisk så snart fryserrommet når en temperatur under -10°C og temperaturinnstillingsindikatoren (°C) slutter å blinke og viser den valgte innstillingen.



MERK: Temperaturalarmen kan også aktiveres dersom døren har stått åpen i lengre tid eller etter at ferske matvarer har blitt plassert i fryseren; den midlertidige økningen i temperaturen som er varslet påvirker ikke perfekt bevaring av allerede frossen mat.

ALARM FOR ÅPEN DØR

 Alarmikonet begynner å blinke og lydalarmlarmen aktiveres. Alarmen aktiveres når døren blir stående åpen i mer enn 2 minutter. Lukk døren for å deaktivere døralarmen, eller trykk én gang på  Stop Alarm knappen for å dempe den akustiske alarmen.

TASTELÅS

Denne funksjonen hindrer at innstillingen endres eller apparatet slås av ved en feiltakelse. For å låse knappene, trykk på Stop Alarm-knappen  i 3 sekunder til displayet viser indikatoren for Tastelås  og et lydsignal bekrefter at funksjonen er valgt. Etter 3 sek. slukkes indikatoren . Når den er aktivert, ved å trykke på de andre knappene (med unntak av Stop Alarm-knappen) aktiveres et lydsignal og på display blinker indikatoren for tastelås . Enhver alarm kan deaktiveres når Tastelås-funksjonen er aktiv.

For å frigjøre tastene, følg samme prosedyren helt til display viser indikatoren for Tastelås  og et akustisk signal bekrefter at funksjonen er frakoplet. Etter 1 sek. slukkes indikatoren .

SJOKKFRYSING

"Sjokkfrysing"-rommet er spesialdesignet for å fryse opptil 2 kg med fersk mat meget raskt. Den ultrarask "Sjokkfrysing"-funksjonen minimerer dannelsen av iskrystaller inne maten den fryser, noe som sørger for best mulig kvalitet når den tines for å spises. Når "Sjokkfrysing"-funksjonen ikke er i bruk, kan rommet brukes til normal frysing eller for oppbevaring av allerede frossen mat.

MERK: Du kan høre en summelyd når Sjokkfrysing-funksjonen er i bruk. Dette er normalt og forårsakes av luftstrømmen som muliggjør fordelingen av kald luft inne i rommet.

Aktivere og deaktivere "Sjokkfrysing"-funksjonen:

1. Sørg for at det har gått minst 12 timer siden siste gang "Sjokkfrysing"-funksjonen var aktivert sist (hvis den er brukt i det hele tatt). Funksjonen må ikke aktiveres oftere enn én gang hver 12. time.
2. Sørg for at "Fast Freeze"-funksjonen ikke er aktivert: "Sjokkfrysing"- og "Fast Freeze"-funksjonene kan ikke være aktive samtidig.
3. Tøm "Sjokkfrysing"-rommet.
4. Aktiver funksjonen for "Sjokkfrysing" ved å berøre knappen  på kontrollpanelet flyktig: ikonet tennes og viftene i bunnen av rommet starter, strømmen av kald luft øker dette resulterer i at fryseprosessen akselererer.
5. Legg maten som skal fryses inn i seksjonen, et par centimeter (min. 2 cm) unna viftene i bunnen av seksjonen slik at kaldluften kan sirkulere.
6. For å oppnå maksimal frysehastighet anbefaler vi at du ikke deaktiverer "Sjokkfrysing"-funksjonen før den deaktiveres automatisk, og holder døren lukket.

7. Funksjonen "Sjokkfrysing" kobler seg automatisk ut 4-5 timer etter aktivering: indikatoren ✱ slår seg av og viftene deaktiveres. Funksjonen "Sjokkfrysing" kan uansett slås av når som helst, etter eget ønske, ved at det trykkes kort på knappen ✱ på kontrollpanelet: indikatoren ✱ slår seg av og viftene deaktiveres.

Advarsel:

- **Ikke kompatibel med funksjonen "Fast Freeze"**

For å garantere optimal ytelse kan ikke "Sjokkfrysing"- og "Fast Freeze"-funksjonene brukes samtidig. Hvis "Fast Freeze"-funksjonen allerede er aktivert, må den deaktiveres før man kan aktivere "Sjokkfrysing"-funksjonen (og omvendt).

- **Dersom viftene i seksjonen Sjokkfrysing ikke begynner å virke**

Etter at funksjonen "Sjokkfrysing" er aktivert, kan det hende at indikatoren ✱ tennes som forventet, men at viftene ikke begynner å fungere. Dette er normalt og betyr at det pågår avising av fryseren. Når avisingsfasen er over (maksimal varighet: 1,5 time), begynner viftene automatisk å gå, og "Sjokkfrysing"-prosessen starter som normalt.

- **Dersom indikatoren ✱ ikke tennes.**

Dersom, etter at en har trykket på knappen ✱ ikonet ✱ tennes: i dette tilfellet er knappen ✱ holdt nede for lenge. For å aktivere "Sjokkfrysing" funksjonen, berør knappen ✱, uten å holde den nede i mer enn 1 sekund.

 **FAST FREEZE**

Mengden med mat (i kg) som kan fryses i løpet av 24 timer står på apparatets servicemerke.

For optimal ytelse fra apparatet skal du trykke i 3 sekunder på Sjokkfrysing/Fast Freeze ✱ knappen (inntil Fast Freeze indikatoren  tennes) 24 timer før du legger fersk mat i fryseren (i henhold til HURTIGSTARTVEILEDNINGEN).

Vanligvis er det nok med 24 timer med Fast Freeze etter at matvarene er lagt inn Fast Freeze slås av automatisk etter 50 timer.



Obs:: Når det fryses små mengder mat, kan hurtigfrysefunksjonen deaktiveres etter et par timer for å spare strøm.

- **Ikke kompatibel med "Sjokkfrysing" funksjonen**

For å garantere optimal ytelse kan ikke funksjonene "Sjokkfrysing" og "Fast Freeze" brukes samtidig. Hvis "Fast Freeze"-funksjonen allerede er aktivert, må den deaktiveres før man kan aktivere "Sjokkfrysing"-funksjonen (og omvendt).

 **ECO NIGHT FUNKSJON (NATTPRISER)**

Eco Night-funksjonen gjør at apparatets energiforbruk konsentreres til tider på døgnet da strømprisene er lavere (stort sett om natten), når elektrisitet er rikelig tilgjengelig og koster mindre enn om dagen (kun i land som bruker et tidsbasert system med varierende priser - sjekk strømprisene hos din strømløseleverandør). For å aktivere funksjonen, trykk på knappen  på klokkeslettet når de lavere prisene starter (avhengig av den spesifikke pristabellen). For eksempel, hvis de lavere prisene starter kl. 20, trykk på knappen  på dette klokkeslettet. Når Eco Night-indikatoren  er PÅ, er funksjonen PÅ. Når funksjonen er aktivert, tilpasser apparatet automatisk energiforbruket til det valgte klokkeslettet, dvs. ved å bruke mindre energi om dagen enn om natten.

VIKTIG: For å fungere som den skal må funksjonen være på både natt og dag. Funksjonen forblir på inntil den deaktiveres (eller den deaktiveres ved et strømbrytning eller hvis apparatet slås av). Trykk på knappen  igjen for å deaktivere funksjonen. Når Eco Night-indikatoren  er AV, er funksjonen AV.

Merk: Apparatets erklærte energiforbruk henviser til bruk med Eco Night-funksjonen deaktivert.

AUTOMATISK DEFROST (automatisk avriming)

Dette produktet er designet til å avises automatisk i henhold til bruksforholdene og luftfuktigheten i rommet.

OPPBEVARING AV MAT I APPARATET

TIPS FOR FRYSING OG OPPBEVARING AV FERSK MAT

- Før du fryser fersk mat, bør du pakke maten inn i: aluminiumsfolie, plastfolie, luft- og vanntette plastposer, polyetylenbokser med lokk eller annen innpakning som tåler frysing.
 - Mat må være fersk, moden og av beste kvalitet for å få frossen mat av høy kvalitet.
 - Ferske grønnsaker og frukt bør fortrinnsvis fryses så snart de plukkes for å bevare den opprinnelige næringsverdien, konsistensen, fargen og smaken.
- Noe kjøtt, spesielt vilt, bør henges før det fryses.

MERK:

- Varm mat må alltid avkjøles før den legges i fryseren.
- Helt eller delvis tint mat må spises umiddelbart. Du må ikke fryse tint mat på nytt, med mindre den kokes etter tining. Når den er tilberedt, kan tintet mat fryses på nytt.

Frys ikke ned opptint mat.

Ved bruk av fryseelement

Fryseelementer hjelper til å hold mat frossen hvis det er et strømbrytning. Den beste måten å bruke dem på er å legge dem over maten som oppbevares i det øverste rommet

Klassifisering av frosne matvarer

Legg frosne matvarer i fryseren og klassifiser dem. Lagringsdatoen bør angis på pakkene, slike at de kan brukes innenfor utløpsdatoen.

Råd for oppbevaring av frossen mat

Når du kjøper frosne matvarer:

- Kontroller at innpakningen ikke er skadet (frossenmat i skadet innpakning kan ha dårligere kvalitet). Hvis pakken har est opp eller har fuktige flekker, er det mulig at maten ikke har vært lagret på beste måte slik at den alt har begynt å tine.
- Vent til slutten av handleturen med å kjøpe frossenmat, og transporter produktene i isolert kjølebag.
- Legg dem i fryseren med én gang du kommer hjem.
- Dersom matvarene er begynt å tine, må de aldri fryses inn på nytt. Spis maten innen 24 timer.
- Unngå variasjoner i temperaturen eller reduser dem til et minimum. Ta hensyn til best-før-datoen på pakken.
- Du må alltid følge informasjonen vedr. oppbevaringen på pakken.

Viktig:

Tabellen ved siden av viser anbefalt maks. oppbevaringstid for frossen ferskmat. Alle de angitte ytelsene gjelder når apparatet brukes uten kuldeakkumulatorer, bortsett fra stigningstiden.

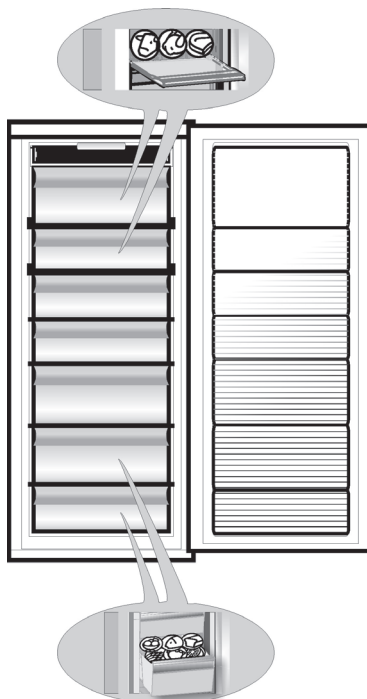

MÅNEDER	MAT
1-3	
4-7	
8-12	

TWIST ISMASKIN* "TWIST ICE MAKER**"

HVORDAN LAGE ISBITER

Du kan fjerne hele Twist Ismaskinen "Twist Ice Maker" (trykk og hold inne (1) utjevneren til venstre og skyv den (2) mot deg) eller du kan ganske enkelt fjerne isbitbrettet ved å trekke det (3) mot deg.



Brettet må kun fylles med drikkevann (maksimalt nivå = 2/3 av samlet kapasitet).

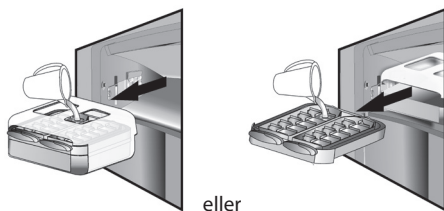

Sett Twist Ismaskinen "Twist Ice Maker" tilbake på plass, eller sett isbitbrettet tilbake i Twist Ismaskinen. Ikke søl vann.



Vent til isbitene dannes (det anbefales å vente omtrent 4 timer, med hurtigfrysefunksjonen aktivert).

MERK: Twist Ismaskinen "Twist Ice Maker" kan fjernes. Den kan plasseres i horisontal stilling hvor som helst i fryseren eller tas ut av apparatet når det ikke er behov for å lage isbiter.

HVORDAN TA UT ISBITER

1. Sørg for at oppbevaringsboksen er på plass under isbrettet. Hvis ikke, må du skyve den på plass.
2. Vri én av hendlene bestemt med klokken inntil brettet vrir litt. Isbitene faller ned i oppbevaringsboksen.



3. Gjenta om nødvendig trinn 2 for den andre halvdelen av brettet. Du kan lage isbiter (se kapitlet "HVORDAN LAGE ISBITER") og oppbevar de i en oppbevaringsboks som du drar mot deg.
4. For å få is må du løfte oppbevaringsboksen litt opp og trekke den mot deg.

MERK: dersom du ønsker det, kan du fjerne hele Twist Ismaskinen "Twist Ice Maker" fra apparatet, for å ta ut isbitene hvor det er mest praktisk (for eksempel: direkte på bordet).

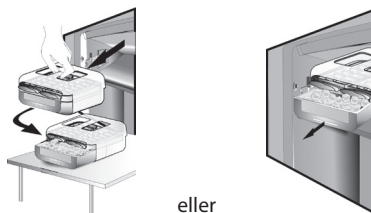

* kun tilgjengelig på utvalgte modeller.

ANBEFALING DERSOM APPARATET IKKE ER I BRUK

Korte feriefravær

Du trenger ikke å koble apparatet fra strømmettet hvis du skal være borte i mindre enn tre uker. Bruk opp fordervelige matvarer, frys inn andre varer.

Lengre feriefravær

Fjern alle matvarene dersom du skal være borte i tre uker eller mer.

1. Tøm isboksen.

Fest noen biter av plast eller tre med tape øverst i begge dørkarmene og la dørene stå på gløtt, slik at luften kan sirkulere fritt i begge seksjonene. Dette vil hindre at det dannes innestengt lukt og mugg.

Flytting

1. Ta ut alle innvendige deler.
2. Pakk dem godt inn og fest dem til hverandre med limbånd slik at de ikke slår mot hverandre eller blir borte.
3. Skru de justerbare føttene slik at de ikke berører støtteflaten.
4. Lukk begge dørene og fest dem med pakketape, og fest så strømledningen til apparatet med pakketape.

Strøbrudd

Hvis det oppstår et strøbrudd, må du ringe strømleverandøren og spørre hvor lenge det kommer til å vare.

Merk: Husk at et fullt skap vil holde seg kaldt lenger enn et som bare er halvfullt.

Hvis det er synlige iskrystaller på maten, kan den fryses igjen, men smak og aroma kan bli påvirket.

Hvis maten viser seg å være i dårlig forfatning, er det best å kaste den.

For strøbrudd som varer opptil 24 timer.

1. Hold begge dørene lukket. Det vil gjøre at maten holder seg kald lengst mulig.

For strøbrudd som varer lenger enn 24 timer.

1. Tøm fryseren og legg maten i en bærbar fryser. Hvis den typen fryser ikke er tilgjengelig, og tilsvarende, hvis ingen kjøleelementer er tilgjengelig, kan du prøve å bruke den maten som er lettest bedervelig.
2. Tøm isboksen.

ENERGISPARINGSTIPS

- Plasser apparatet i et tørt rom med god ventilasjon, i god avstand fra varmekilder (f.eks. radiator, komfyr o.l.) og et sted hvor det ikke utsettes for direkte sollys. Bruk en isolasjonsplate om nødvendig.
- For å sikre tilstrekkelig ventilasjon må du la det være rom på begge sider og over apparatet. Avstanden mellom baksiden av apparatet og veggen må være 50 mm. Er avstanden kortere, økes apparatets energiforbruk.
- Utilstrekkelig ventilasjon på baksiden av apparatet øker energiforbruket og gir redusert avkjøling.
- Temperaturen inni apparatet kan påvirkes av omgivelsestemperaturen, hvor ofte dørene åpnes og hvor apparatet er installert. Temperaturreguleringen bør ta disse faktorene med i betraktning.
- Kjøl ned varm mat og drikk før de settes inn i apparatet.
- Ikke blokker viften med matvarer.
- Kontroller at døren kan lukkes ordentlig, når matvarene er satt inn. Dette gjelder særlig døren til fryseren.
- Åpne døren så lite som mulig.
- Sett mat som skal tines, i kjøleskapet. De frosne produktene er med på å kjøle ned matvarene i kjøleskapet.
- Hvis apparatet har flere seksjoner (f.eks. ferskvareseksjon og nullgradersboks), kan disse fjernes hvis de ikke brukes.
- Hylleplasseringen i kjøleskapet har ingenting å si for hvor energieffektivt kjøleskapet er. Matvarene bør plasseres slik at luften kan sirkulere effektivt (matvarene bør ikke være i kontakt med hverandre og bør ikke stå helt inn mot bakveggen).
- Du kan øke kapasiteten i fryseren ved å fjerne klaffen og/eller kurven (se produktarket) uten at dette gir økt energiforbruk.
- \\Kjølerøret (\\rørkveilen bak på apparatet) bør rengjøres regelmessig.
- Skadde eller utette pakninger må skiftes så snart som mulig.

RENGJØRING OG VEDLIKEHOLD

Før du utfører rengjøring eller vedlikehold, trekk ut stikkkontakten til apparatet eller koble fra strømforsyningen.

Vask apparatet av og til med en klut og en blanding av lunkent vann og et nøytralt vaskemiddel som er egnet for vask av kjøleskap innvendig. Benytt aldri skuremidler eller etsende stoffer. Kjøleskapdeler må aldri rengjøres med brennbare væsker. Dampen kan skape brann- eller eksplosjonsfare. Rengjør utsiden av apparatet og dørpakningen med en fuktig klut og tørk med en tørr klut.

Ikke bruk damprengjøringsutstyr.

Gjør ren kondenseren (bak apparatet) ved å benytte en støvsuger og ved å gå fram på følgende måte: fjern sokkelen framme og fortsett med å gjøre ren kondenseren.

Viktig:

- Knappene og displayet på kontrollpanelet må ikke rengjøres med alkohol eller alkoholbaserte midler, men med en tørr klut.
- Rørene i kjølesystemet sitter nær avisingspannen og kan bli varme. Rengjør dem av og til med støvsuger.
- Når du skal ta ut eller sette inn glasshyllen, må du heve fremre del av hyllen slik at den passerer sperren.

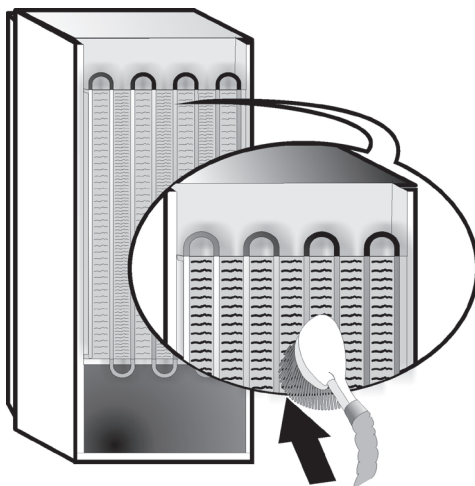

DIODELAMPE-SYSTEM*

Lyssystemet inne i fryseren bruker LED-lamper, noe som både gir bedre belysning og meget lavt energiforbruk. Hvis diodelyssystemet ikke virker, må du kontakte serviceavdelingen for å få det skiftet.

*Tilgjengelig på utvalgte modeller

FEILSØKINGSLISTE

FØR DU KONTAKTER SERVICEAVDELINGEN...



Driftsproblemer er ofte et resultat av små ting som du kan fikse selv uten verktøy av noe slag.

<p>Det er normalt at det kommer lyder fra apparatet, siden det har en rekke vifter og motorer som regulerer ytelsen og som slås på og av automatisk.</p> <p>Noen av funksjonslydene kan reduseres ved å:</p> <ul style="list-style-type: none"> - Nivåreguler apparatet og monter det på en horisontal flate. - Hold apparatet og møbler fra hverandre for å unngå kontakt. - Kontroller om innvendige komponenter er riktig plassert. - Kontroller at flasker og beholdere ikke er i kontakt med hverandre. 	<p>Noen av funksjonslydene du kan høre:</p> <p>En hvese-lyd når du slår på apparatet første gang eller etter en lang pause.</p> <p>En gurglelyd når kjølemiddel renner inn i rørene.</p> <p>En summelyd når vannventilen eller viften starter å virke.</p> <p>En sprakelyd når kompressoren starter eller når ferdig is faller ned i isboksen, brå klikk når kompressoren slår seg på og av.</p>
<p>Apparatet virker ikke:</p>	<ul style="list-style-type: none"> • Er strømledningen satt inn i en strømførende kontakt med riktig spenning? • Har du kontrollert verneinnretningene og sikringene i boligens elektriske anlegg?
<p>Hvis det er vann i avisingspannen:</p>	<ul style="list-style-type: none"> • Dette er normalt i varmt, fuktig vær. Pannen kan til og med bli halvfull. Sørg for at apparatet er i vater slik at vannet ikke renner ut.
<p>Hvis kantene på skapet, som er i kontakt med dørpakningen, føles varme:</p>	<ul style="list-style-type: none"> • Dette er normalt i varmt vær og når kompressoren er i gang.
<p>Hvis lyset ikke virker:</p>	<ul style="list-style-type: none"> • Har du kontrollert verneinnretningene og sikringene i boligens elektriske anlegg? • Er strømledningen satt inn i en strømførende kontakt med riktig spenning? • Har pæren i lampen gått?
<p>Hvis motoren synes å gå for mye:</p>	<ul style="list-style-type: none"> • Er kondensatoren (bak på apparatet) fri for støv og lo? • Er døren ordentlig lukket? • Sitter dørpakningene som de skal? • Motoren går alltid lenger på varme dager eller hvis rommet er varmt. • Hvis døren på apparatet har blitt stående åpen en stund, eller hvis det er lagt inn store mengder mat, vil motoren gå lenger for å kjøle ned apparatet innvendig. • Motorens driftstid avhenger av ulike ting: antall døråpninger, mengden mat som oppbevares, romtemperaturen, innstillingen til temperaturbryterne.

Hvis temperaturen i apparatet er for høy:	<ul style="list-style-type: none"> • Er bryterne på apparatet korrekt innstilt? • Er det lagt en stor mengde mat i apparatet? • Kontroller at døren ikke åpnes for ofte. • Kontroller at døren lukkes som den skal. • Pass på at luftinntaksventilene inne i seksjonen ikke er blokkerte, ellers forhindres sirkulasjonen av kald luft.
Dannelse av fuktighet:	<ul style="list-style-type: none"> • Kontroller at luftinntakene i seksjonen ikke er tilstoppet, slik at luftsirkulasjonen forhindres. • Pass på at matvarene er skikkelig innpakket. Tørk av eventuell damp fra beholderne før du plasserer matvarer i apparatet. • Påse at dørene ikke åpnes for ofte. Når døren åpnes, kommer fuktigheten fra luften i rommet inn i apparatet. Jo oftere døren åpnes, desto mer fuktighet samler seg opp, spesielt dersom det er svært fuktig i rommet. • Dersom rommet er svært fuktig, er det normalt at det dannes fuktighet inne i kjøleskapet.
Hvis dørene ikke kan åpnes og lukkes som de skal:	<ul style="list-style-type: none"> • Kontroller at det ikke er pakker med mat som blokkerer døren. • Kontroller at innvendige deler eller den automatiske ismakeren ikke er ute av stilling. • Kontroller at dørpakningene ikke er skitne eller klebrige. • Sørg for at apparatet står i vater.

Driftsalarmer

Hvis det utløses driftsalarmer (de vises også med lysende bokstaver (f.eks. Feil 1, Feil 2 osv...), må du ringe serviceavdelingen og oppgi alarmkoden. Lydalarmer er aktivert, alarmikonet tennes og bokstaven F blinker på displayet i henhold til feilkoden beskrevet nedenfor:

Feilkode	Visualisering	
Feil 2	Bokstaven F blinker på/av med frekvens på 0,5 sek. Blinker PÅ 2 ganger deretter vil den være av i 5 sekund. Mønsteret gjentas.	 x2
Feil 3	Bokstaven F blinker på/av med frekvens på 0,5 sek. Blinker PÅ 3 ganger deretter vil den være av i 5 sekund. Mønsteret gjentas.	 x3
Feil 6	Bokstaven F blinker på/av med frekvens på 0,5 sek. Blinker PÅ 6 ganger deretter vil den være av i 5 sekund. Mønsteret gjentas.	 x6

ETTERSALGS-SERVICE

Før serviceavdelingen kontaktes:

Slå apparatet på igjen for å se om problemet er løst. Hvis ikke, kobler du apparatet fra strømforsyningen og venter i omtrent en time før du skrur det på igjen. Hvis apparatet fremdeles ikke fungerer som det skal etter at du har utført kontrollene beskrevet i feilsøkingslisten og slått apparatet på igjen, må du kontakte serviceavdelingen og forklare problemet.

Oppgi følgende:

- apparatets modell og serienummer (som står på servicemerket),
- problemets art,

- servicenummeret (nummeret etter ordet SERVICE på informasjonsskiltet på innsiden av apparatet),
- din fullstendige adresse,
- ditt telefonnummer og retningsnummer.

SERVICE 0000 000 00000



Merk:

Du kan endre hvilken vei døren åpner seg. Hvis dette gjøres av serviceavdelingen, dekkes det ikke av garantien.

ELEKTRISK TILKOPLING KUN FOR STORBRIANNIA OG IRLAND

Advarsel - det er påbudt å jorde apparatet

Skifte sikring

Hvis maskinens støpsel er utstyrt med en BS 1363A 13 amp sikring, må du bruke en A.S.T.A.-godkjent sikring til BS 1362-type for å skifte sikring i denne typen støpsel:

1. Fjern sikringsdekslet (A) og sikringen (B).
2. Sett inn en ny 13 A-sikring i sikringsdekslet.
3. Sett begge deler i støpslet igjen.

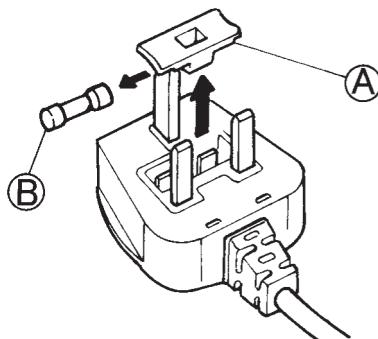

Viktig:

Sikringsdekslet må alltid settes på plass i forbindelse med skifte av sikring. Hvis sikringsdekslet er blitt borte, må ikke støpselet benyttes før det er montert et nytt deksel.

Korrekt plassering er vist med fargeinnsats eller fargen på ordene nederst på støpselet.

Nytt sikringsdeksel fås kjøpt på din nærmeste el-butikk.

Gjelder kun republikken Irland

Opplysningene som gjelder for Storbritannia gjelder i de fleste tilfeller også her, men det brukes også gjerne en tredje type støpsel og stikkontakt, den 2-pinnede typen med sidejording.

Stikkontakt uttak / støpsel (gjelder begge land)

Hvis det monterte støpselet ikke egner seg for din stikkontaktutgang, kan du ta kontakt med kundeservice for mer instruksjoner. Ikke forsøk å skifte støpselet selv. Dette er en prosedyre som må utføres av en kvalifisert tekniker i overensstemmelse med produsentens anvisninger og gjeldende sikkerhetsforskrifter.

BRUGERVEJLEDNING

FØR APPARATET TAGES I BRUG	135
MILJØBESKYTTELSE	135
ADVARSLER OG GENERELLE RÅD	136
SÅDAN KAN FRYSEAFDELINGENS KAPACITET UDVIDES	137
FUNKTIONER	137
OPBEVARING AF FØDEVARER I APPARATET	140
TWIST ICE MAKER*	141
ANBEFALING NÅR APPARATET IKKE ER I BRUG	142
RÅD OM ENERGIBESPARELSE	142
RENGØRING OG VEDLIGEHOLDELSE	143
KONTROLLAMPESYSTEM MED LED-LYS	143
FEJLFINDINGSOVERSIGT	144
SERVICEAFDELING	146
ELEKTRISK TILSLUTNING FOR STORBRITANNIEN OG IRLAND	146

FØR APPARATET TAGES I BRUG

- Dette produkt er beregnet til husholdningsbrug og lignende, så som:
 - i køkkenet på arbejdspladser, kontorer og/eller forretninger
 - stuehuse og på hotel- og motelværelser og lignende boligtyper;
 - på Bed & Breakfast-værelser;

Læs brugervejledningen, som indeholder en beskrivelse af apparatet samt nyttige råd, for at sikre optimal brug af apparatet.
Gem brugervejledningen til eventuel senere brug.

1. Når emballagen er fjernet, skal det kontrolleres, at apparatet ikke er beskadiget, og at døren lukker korrekt. Eventuelle skader skal anmeldes til forhandleren inden for 24 timer fra leveringen.
2. Det anbefales at vente mindst to timer efter opstilling med at starte apparatet, således at kølesystemet fungerer perfekt.
3. Installationen og den elektriske tilslutning skal udføres af en autoriseret installatør i overensstemmelse med producentens anvisninger og gældende lovgivning.
4. Rengør apparatet indvendigt, før det tages i brug.

MILJØBESKYTTELSE

1. Emballage

Emballagen kan genbruges 100% og er mærket med genbrugssymbolet. Skal skrottes i henhold til gældende regler. Emballagen (plastposer, polystyrenstykker osv.) skal opbevares uden for børns rækkevidde, da den udgør en potentiel fare.

2. Bortskaffelse/skrotning

Apparatet er fremstillet af genbrugelige materialer. Dette apparat er i overensstemmelse med EU-direktiv 2002/96/EF, Affald af elektrisk og elektronisk udstyr (WEEE). Ved at sikre at dette apparat bortskaffes på forsvarlig vis, kan brugeren hjælpe med til at forhindre eventuelle skadelige påvirkninger af miljøet og folkesundheden.

Symbolet  på apparatet eller den medfølgende dokumentation angiver, at dette produkt ikke må bortskaffes som husholdningsaffald, men at det skal afleveres på nærmeste opsamlingscenter for genbrug af elektrisk og elektronisk udstyr.

Gør apparatet ubrugeligt ved at fjerne dørene og hylderne og klippe netledningen af, så børn ikke kan gemme sig i apparatet. Skrot det i henhold til de gældende regler for bortskaffelse, og aflever det på et opsamlingscenter for genbrug af elektrisk og elektronisk udstyr. Efterlad det ikke uden opsyn (heller ikke i få dage), da det er potentielt farligt for børn.

Vedrørende yderligere oplysninger om håndtering, genvinding og genbrug af dette produkt bedes du kontakte de lokale myndigheder, renovationselskabet eller forretningen, hvor produktet er købt.

Oplysning:

Dette apparat indeholder ikke CFC. Kølesystemet indeholder R134a (HFC) eller R600a (HC) (se typepladen indeni skabet). Apparater, der indeholder isobutan (R600a): Isobutan er en naturlig gasart, der ikke påvirker miljøet, men den er brændbar. Det er således nødvendigt at sikre sig, at kølesystemet ikke er defekt. Dette produkt kan indeholde fluorholdige drivhusgasser, der er omfattet af Kyoto-protokollen; Kølegassen anvendes i et hermetisk forsejlet system. Kølemiddel: R134a har et globalt opvarmningspotentiale (GWP) på 1300.

EU-overensstemmelseserklæring

- Dette apparat er beregnet til opbevaring af madvarer, og det er fremstillet i overensstemmelse med EU-forordning nr. 1935/2004.



- Dette apparat er designet, fremstillet og markedsført i overensstemmelse med:
 - Sikkerhedskravene i "Lavspændingsdirektiv 2006/95/EF (der erstatter 73/23/EØF og efterfølgende ændringer)
 - Beskyttelseskravene i "EMC"-direktivet 2004/108/EF.

Apparatets elsikkerhed garanteres kun, når det er korrekt forbundet til en kontakt med lovpligtig ekstrabeskyttelse.



ADVARSLER OG GENERELLE RÅD

INSTALLATION

- Flytning og opstilling af apparatet skal foretages af to eller flere personer.
- Vær forsigtig i forbindelse med flytninger, så gulvet ikke bliver beskadiget (f.eks. parketgulv).
- Under opstillingen kontrolleres det, at apparatet ikke beskadiger elkablet.
- Sørg for, at apparatet ikke opstilles i nærheden af en varmekilde.
- For at sikre tilstrækkelig ventilation skal der efterlades mellemrum på begge sider og oven over apparatet. Afstanden mellem apparatets bagside og væggen bag apparatet skal være 50 mm. En reduktion af denne afstand vil øge produktets energiforbrug.
- Sørg for, at ventilationsåbningerne i apparatet ikke blokeres eller tildækkes.
- Sørg for ikke at beskadige apparatets kølesystem.
- Opstil apparatet på et plant gulv, som kan modstå vægten, og på et passende anvendelsessted.
- Opstil apparatet et tørt sted med god udluftning. Apparatet er beregnet til drift i omgivelser med rumtemperaturer inden for følgende intervaller, der svarer til den klimakategori, som er angivet på typeskiltet. Apparatet kan ikke fungere korrekt, hvis det står i en temperatur over eller under det angivne interval i en længere periode.

Klimakategori	Rumtemp. (° C)	Rumtemp. (°F)
SN	Fra 10 til 32	Fra 50 til 90
N	Fra 16 til 32	Fra 61 til 90
ST	Fra 16 til 38	Fra 61 til 100
T	Fra 16 til 43	Fra 61 til 110

- Kontrollér, at spændingen på typepladen svarer til spændingen i hjemmet.
- Brug ikke stikdåser/multistikdåser eller forlængerledninger.
- Anvend det nye apparats medfølgende rørledning til vandtilslutningen; genanvend ikke rørledningen til et tidligere apparat.
- Ændringer eller udskiftning af strømkablet må udelukkende udføres af en autoriseret installatør eller af Service.
- Strømforsyningen skal kunne afbrydes enten ved at tage stikket ud eller ved hjælp af en 2-polet afbryder, der er anbragt før stikkontakten.

SIKKERHED

- Opbevar aldrig produkter med eksplosive stoffer, som f.eks. aerosolspray med brændbare drivmidler, i dette apparat.
- Opbevar og/eller brug aldrig benzin, gas eller andre brændbare væsker/dampe i nærheden af dette eller andet elektrisk udstyr. Dampene kan starte en brand eller en eksplosion.
- Brug aldrig andre mekaniske, elektriske eller kemiske anordninger til at fremskynde afrimningen end dem, der anbefales af producenten.
- Brug eller anbring aldrig andet elektrisk udstyr i apparatet end det, der er udtrykkeligt autoriseret af producenten.
- Apparatet må ikke betjenes af personer (herunder børn), som er fysisk, sensorisk eller psykologisk funktionshæmmede, eller som mangler den nødvendige erfaring og viden, medmindre de først er blevet instrueret i brugen af den person, der har ansvar for deres sikkerhed.
- For at undgå risikoen for at blive lukket inde og/eller kvalt må børn aldrig lege ved eller gemme sig inden i skabet.
- Den ugiftige væske i fryseelementerne (findes i visse modeller) må ikke indtages.
- Isterninger og sodavandsis må ikke indtages umiddelbart efter, at de er taget ud af fryseren, da de kan give frostskafer.

BRUG

- Før enhver form for rengøring eller vedligeholdelse skal stikket tages ud af stikkontakten, eller strømmen afbrydes på hovedafbryderen.
- Alle apparater udstyret med en automatisk ismaskine og vandautomat skal sluttes til en vandhane, der udelukkende leverer drikkevand (med et tryk på mellem 0,17 og 0,81 Mpa (1,7 og 8,1 bar)). Automatiske ismaskiner og/eller vandautomater, der ikke er sluttet direkte til en vandhane, må kun fyldes med drikkevand.
- Brug kun køleafdelingen til opbevaring af friske madvarer og fryseafdelingen til opbevaring af frostvarer, indfrysning af friske madvarer samt fremstilling af isterninger.
- Glasflasker med væsker må ikke anbringes i fryseafdelingen, da de kan gå i stykker.
- Opbevar ikke uindpakkede madvarer i direkte kontakt med køle- eller fryseafdelingens indvendige overflader.

Producenten frasiger sig ethvert ansvar, hvis ovennævnte anbefalinger og forholdsregler ikke overholdes.

Bemærk:

- Undlad at blokere åbningen til luftudledning (på bagvæggen) med fødevarer.
- Hvis fryseafdelingen er forsynet med en klap, kan opbevaringsområdet gøres større ved at bøje den.
- Alle hylder, klapper og kurve kan tages ud.

- Apparatets indvendige temperatur afhænger af rumtemperaturen, apparatets placering, og hvor tit lågen åbnes. Disse faktorer skal tages i betragtning ved indstillingen af temperaturen.
- Tilbehørsdelene kan ikke vaskes i opvaskemaskine, medmindre andet er angivet.
- Desto større en afstand fra apparatets bagside til væggen, jo højere er energibesparelsen.

SÅDAN KAN FRYSEAFDELINGENS KAPACITET UDVIDES

Fryseafdelingens kapacitet kan udnyttes bedre på følgende måder:

- Ved at fjerne kurvene/klapperne* (ved at bøje dem) for at tillade opbevaring af store varer.

- Ved at anbringe madvarerne direkte på hylderne i fryseafdelingen.
- Ved at tage Twist Ice Maker'en ud (separat) eller sammen med dokkestationen.

FUNKTIONER

SMART DISPLAY

Denne funktion kan bruges til at spare energi. Følg anvisningerne i oversigtsvejledningen for at aktivere/inaktivere funktionen.

To sekunder efter aktiveringen af Smart Display slukker displayet. For at justere temperaturen eller bruge andre funktioner skal displayet aktiveres ved at trykke på en knap. Displayet slukkes automatisk igen, hvis der ikke foretages yderligere handlinger i ca. 15 sekunder.

Når funktionen er inaktiveret, vises det normale display igen. Smart Display inaktiveres automatisk efter strømafbrydelse. Husk, at denne funktion ikke afbryder forbindelsen til strømforsyningen, men kun reducerer det eksterne displays strømforbrug.

Bemærk:

Denne funktion er kun tilgængelig på modellen med brugergrænsefladen på døren. Det viste strømforbrug refererer til drift med Smart Display-funktionen aktiveret.

6th SENSE

GI GREEN INTELLIGENCE

Funktionen 6th Sense/Green Intelligence opretholder en passende temperatur i følgende tilfælde:

- Hvis lågen står åben i et stykke tid

Funktionen aktiveres, hver gang døren åbnes, og temperaturen i produktet ændres væsentligt. Funktionen forbliver aktiv, til de optimale opbevaringsbetingelser er genoprettet.



- Når friske fødevarer lægges i fryseren

Funktionen aktiveres, hver gang der indfryses madvarer, og den forbliver aktiv, til de bedste betingelser for indfrysning af madvarerne er opnået, idet funktionen sikrer det rette forhold mellem indfrysingskvalitet og energiforbrug.



BEMÆRK:

Varigheden af funktionen 6th Sense/Green Intelligence beregnes på basis af mængden af madvarer, der skal indfryses, mængden af allerede indfrosne varer i fryseren samt den udvendige temperatur. Det betragtes derfor som helt normalt, at betydelige ændringer af disse påvirker skabets adfærd.

ON/STAND BY

Funktionen On/Standby igangsætter driften af fryseafdelingen. For at sætte apparatet i standby skal knappen On/Standby  holdes trykket i 3 sekunder. Når apparatet er i standby, fungerer den indvendige belysning i køleafdelingen ikke. Husk, at denne funktion ikke afbryder forbindelsen til strømforsyningen. For at tænde for apparatet igen skal der ganske enkelt trykkes på knappen On/standby  i 3 sekunder.

ALARMEN BLACK OUT

Hvis der forekommer en strømafbrydelse, overvåger produktet automatisk temperaturen i fryseren, når strømmen vender tilbage. Hvis temperaturen i fryseren er højere end indfrysingsniveauet, tænder kontrollampen for strømafbrydelse , alarmkontrollampen  blinker, og lydsignalet aktiveres, når strømtilførslen genoprettes. Alarmen nulstilles ved at trykke på knappen Stop alarm  én gang.



Følgende handlinger anbefales i tilfælde af alarm for strømafbrydelse:

- Hvis madvarerne i fryseren ikke længere er indfrosne, men stadig er kolde, bør de anvendes inden for 24 timer.
- Hvis madvarerne i fryseafdelingen er frosne, er de blevet nedfrosset igen efter optøning på grund af strømafbrydelsen. Dette forringer smagen, kvaliteten og næringsværdierne, og det kan være farligt at spise disse madvarer. Det anbefales ikke at bruge madvarerne og at fjerne alle madvarer fra fryseren. Black Out alarmen er beregnet til at give vejledning om kvaliteten af madvarerne i fryseren i tilfælde af strømafbrydelse. Dette system garanterer ikke for madvarernes kvalitet eller sikkerhed, og det tilrådes, at brugeren selv bedømmer kvaliteten af madvarerne i fryseafdelingen.

TEMPERURALARM



Lydsignalet starter, og kontrollampen for temperatur (°C) blinker. Alarmen aktiveres:

- Når apparatet sluttes til strømforsyningen, efter det har været slukket i længere tid.
- Når temperaturen i fryseafdelingen er for høj.
- Når den mængde af madvarer, der kan anbringes i fryseren, er større end angivelsen på typepladen.
- Når fryseafdelingens dør har været åbnet i lang tid.





Lydsignalet inaktiveres ved at trykke på knappen Stop alarm  én gang. Alarmkontrollampen  slukker automatisk, når temperaturen i fryseafdelingen når under -10° C, og kontrollamperne for temperatur (°C) i fryseafdelingen holder op med at blinke og viser den valgte indstilling.



BEMÆRK: Temperaturalarmen vil også kunne gå i gang efter en langvarig åbning af lågen eller efter man har lagt friske fødevarer i fryseområdet; denne signalerede, midlertidige temperaturstigning påvirker ikke den perfekte opbevaring af allerede indfrosne fødevarer.

ALARMEN ÅBEN LÅGE

Alarmens ikon  tænder og blinker, og lydsignalet aktiveres. Alarmen går i gang, når døren står åben i mere end 2 minutter. Luk døren for at inaktivere lydsignalet, eller tryk én gang på knappen Stop Alarm  for at afbryde lydsignalet.

TASTLÅS

Denne funktion forhindrer utilsigtet ændring af indstillingerne eller slukning af skabet. Tasterne låses ved, at trykke på knappen Stop alarm  i 3 sekunder, indtil displayet viser tastlåsens indikator  og et lydsignal bekræfter valget af funktionen. Ikonet  slukkes efter 3 sekunder. Under aktivering vil tryk på de andre knapper (bortset fra knappen Stop alarm) aktivere et lydsignal og tastlåsens indikator  blinker på displayet. Enhver alarm kan inaktiveres, når tastlåsfunktionen er aktiv.

Tastblokeringen ophæves ved at følge den samme procedure, indtil tastlåsens indikator  vises på displayet og et lydsignal bekræfter, at funktionen er slået fra. Ikonet  slukkes efter 1 sekund.

CHOKFRYSNING

"Chokfrysning"-afdelingen er specielt designet til at fryse op til 2 kg friske fødevarer ekstremt hurtigt. Den superhurtige "Chokfrysning"-funktion minimerer dannelsen af iskristaller inde i fødevarer, når de indfryses, og sikrer dermed, at de bibeholder den bedst mulige kvalitet, når de optøs for tilberedning. Når funktionen "Chokfrysning" ikke er aktiveret, kan afdelingen blive brugt som normalt til almindelig frysning eller til opbevaring af allerede frosne fødevarer.

BEMÆRK: Når funktionen er aktiv, høres der en summende lyd. Dette er helt normalt og skyldes luftstrømmen, der tillader optimal fordeling af kold luft inde i afdelingen.

Sådan aktiveres og inaktiveres funktionen "Chokfrysning":

1. Sørg for, at der er gået mindst 12 timer, siden funktionen "Chokfrysning" sidst blev aktiveret (hvis overhovedet). Funktionen må ikke aktiveres mere end én gang hver 12 timer.
2. Kontrollér, at funktionen "Lynindfrysning" ikke er aktiv: Funktionerne "Chokfrysning" og "Lynindfrysning" kan ikke være aktive på samme tid.
3. Tøm "Chokfrysning"-afdelingen.
4. Aktivér funktionen "Chokfrysning" ved at trykke kortvarigt på knappen  på betjeningspanelet: ikonet lyser og ventilatorerne i bunden af afdelingen starter, hvilket øger strømmen af kold luft og fremskynder indfrysningen.
5. Anbring de fødevarer, der skal indfryses, i afdelingen et par centimeter (min. 2 cm) fra ventilatorerne i bunden af afdelingen, så den kolde luft kan cirkulere.
6. Vi anbefaler, at funktionen "Chokfrysning" ikke inaktiveres, indtil den automatisk inaktiveres, for at opnå maksimal indfrysningshastighed, og at døren holdes lukket.

7. Funktionen "Chokfrysning" afbrydes automatisk efter 4-5 timer: kontrollampen ✨ slukkes og ventilatorerne inaktiveres.
Funktionen "Chokfrysning" kan dog slukkes på ethvert tidspunkt ved at trykke kortvarigt på knappen ✨ på betjeningspanelet: kontrollampen ✨ slukkes og ventilatorerne inaktiveres.

Bemærk:

- **Kan ikke anvendes sammen med funktionen "Lynindfrysning"**

For at garantere optimal ydelse kan funktionerne "Chokfrysning" og "Lynindfrysning" ikke være aktive sammen på samme tid. Hvis funktionen "Lynindfrysning" allerede er aktiveret, skal den derfor inaktiveres, før funktionen "Chokfrysning" kan aktiveres (og vice versa).

- **Hvis ventilatorerne i afdelingen Chokfrysning ikke begynder at virke**

Efter aktivering af funktionen "Chokfrysning" kan det ske, at indikatoren ✨ tænder som forventet, men ventilatorerne virker ikke. Dette er normalt og betyder, at afrimning af fryseren er i gang. Efter endt afrimning (maks. varighed: 1,5 hours) går ventilatorerne automatisk i gang og "Chokfrysning"-processen vil starte som normalt.

- **Hvis indikatoren ✨ ikke tænder.**

Hvis ikonet ✨ tændes, efter at der er trykket på knappen ✨: betyder det, at der er blevet trykket for længe på knappen ✨. Tryk kort på knappen ✨, uden at holde den trykket i over 1 sekund, for at aktivere funktionen "Chokfrysning".

LYNFRYSNING

Mængden af friske madvarer (i kg), der kan indfryses på 24 timer, er angivet på typepladen.

For at opnå fryserens maksimale ydelse skal der trykkes på knappen Chokfrysning/Lynindfrysning ✨ i 3 sekunder (indtil kontrollampen for Lynindfrysning  tændes), 24 timer inden madvarerne lægges i fryseren (som beskrevet i oversigtsvejledningen). Generelt er det tilstrækkeligt at foretage lynindfrysning af madvarerne i ca. 24 timer. Funktionen Lynindfrysning inaktiveres automatisk 50 timer efter aktiveringen.



Bemærk: Lynindfrysningsfunktionen kan inaktiveres efter et par timer, når der indfryses små mængder mad, for at spare energi.

- **Inkompatibilitet med funktionen "Chokfrysning"**

For at garantere optimal ydelse kan funktionerne "Chokfrysning" og "Lynindfrysning" ikke være aktive sammen på samme tid. Hvis funktionen "Lynindfrysning" allerede er aktiveret, skal den derfor inaktiveres, før funktionen "Chokfrysning" kan aktiveres (og vice versa).

FUNKTIONEN ECO NIGHT (NATTARIF)

Funktionen Eco Night gør det muligt at koncentrere apparatets energiforbrug til lavlastperioden (normalt om natten), hvor der er mere elektricitet til rådighed, og tariffen er lavere end om dagen (gælder kun i visse lande, der anvender et system med flere tariffer på basis af lavlastperioder - få oplysninger om tariffidspunkterne hos dit elseskab). For at aktivere funktionen trykkes der på knappen  på det tidspunkt, hvor lavlastperioden starter (afhænger af det pågældende elseskabs specifikke tariffidspunkter). For eksempel skal der trykkes på knappen  kl. 20:00, hvis lavlastperioden med lavere tarif starter på det tidspunkt. Når Eco Night kontrollampen  er tændt, er funktionen aktiv. Når funktionen er blevet aktiveret, begynder apparatet automatisk at tilpasse forbruget af energi afhængigt af tidspunktet, dvs. det forbruger mindre energi om dagen end om natten.

VIGTIGT: Funktionen skal være aktiv både om natten og om dagen for at kunne fungere korrekt. Funktionen forbliver tændt, indtil den inaktiveres (eller den inaktiveres i tilfælde af strømafbrydelse eller hvis apparatet slukkes). Funktionen kan afbrydes, ved at der after trykkes på knappen  . Når kontrollampen for Eco Night  er slukket, er funktionen inaktiveret.

Bemærk: Det viste strømforbrug refererer til drift med Eco Night-funktionen inaktiveret.

AUTOMATISK AFISNING

Dette produkt er designet til automatisk at afise i overensstemmelse med brug og luftfugtighed.

OPBEVARING AF FØDEVARER I APPARATET

TIPS TIL INDFRYSNING OG OPBEVARING AF FRISKE MADVARER

- Før indfrysningen skal de friske madvarer pakkes i: Stanniol, plastfilm, vandtætte plastbeholdere, polyætylenbeholdere m. låg eller fryseemballage, som er egnet til de pågældende madvarer.
- Madvarerne skal være friske, modne og af bedste kvalitet.
- Friske grøntsager og frugt skal helst indfrysnes lige efter høsten for at bevare den oprindelige næringsværdi, konsistens, farve og smag.

Visse kødtyper, især vildt, skal hænges før indfrysning.

BEMÆRK:

- Varm mad skal køle af, før det placeres i fryseren.
- Helt eller delvist optøede madvarer bør anvendes straks. Frys ikke optøede madvarer ned igen, medmindre de først er blevet tilberedt. Optøede madvarer kan indfrysnes efter tilberedning.

Genindfrys aldrig optøede fødevarer.

Brug af fryseelementer

Fryseelementer hjælper med at holde fødevarerne frosne i tilfælde af strømsvigt. De udnyttes bedst ved at placere dem oven over fødevarer, der opbevares øverst i afdelingen

Klassificering af indfrosne varer

Anbring og klassificer frostvarerne i fryseren. Det anbefales at mærke emballagen med indfrysningens dato, så holdbarhedsdatoen kan overholdes.

Råd om opbevaring af frostvarer

Ved køb af frostvarer skal man:

- Kontrollere, at emballagen eller pakken er intakt (da varen ellers kan være forringet). Hvis en pakke er bulet eller har fugtige pletter, har den ikke været opbevaret under optimale betingelser og kan have været udsat for delvis optøning.
- Køb frostvarer som det sidste, og transporter produkterne i en termopose.
- Kom varerne i fryseren umiddelbart efter hjemkomsten.
- Hvis en madvare har været optøet (også delvist), må den ikke nedfrysnes igen. Brug den inden 24 timer.
- Undgå eller begræns temperaturudsving mest muligt. Overhold udløbsdatoen på emballagen.
- Følg altid anvisningerne på emballagen vedrørende opbevaring af frostvarer.

Vigtigt:

I den viste tabel ses det antal måneder, hvori friske, indfrosne varer kan opbevares.

Alle de angivne ydelser refererer til produktets drift uden fryseelementerne med undtagelse af tidsrummet for temperaturstigning.

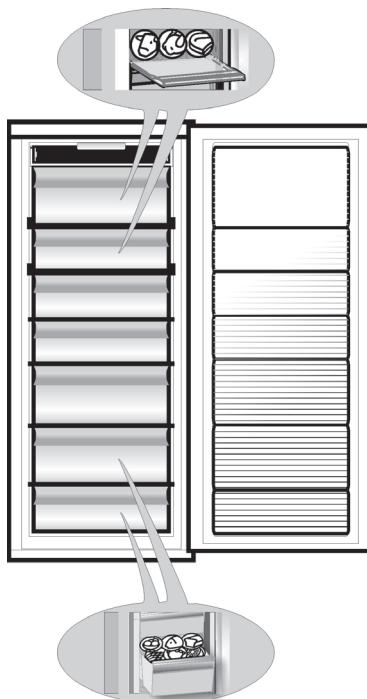

MÅNEDER	MADVARER
1-3	
4-7	
8-12	

TWIST ICE MAKER*

SÅDAN LAVES DER ISTERNINGER

Du kan fjerne hele Twist Ice Maker'en (tryk og hold tappen (1) til venstre og træk den (2) ud mod dig), eller du kan fjerne blot isterningbakken ved at trække den (3) ud mod dig.



Fyld bakken med drikkevand (maksimalt niveau = 2/3 af det samlede rumfang).

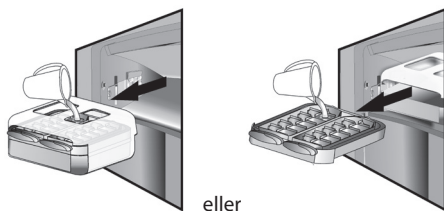

Sæt Twist Ice Maker'en tilbage i sædet, eller sæt isterningbakken i Twist Ice Maker'en igen. Pas på ikke at spilde vand.



Vent, til der er dannet isterninger (det anbefales, at vente ca. 4 timer med funktionen Lynindfrysning aktiveret).

BEMÆRK: Twist Ice Maker'en kan flyttes. Den kan placeres i vandret stilling overalt i fryseren eller tages ud, hvis der ikke skal laves isterninger.

SÅDAN TAGES ISTERNINGER UD

1. Sørg for, at beholderen er skubbet helt ind under isterningbakken. Hvis ikke, skub den ind.
2. Drej et af håndtagene i urets retning, indtil bakken drejer en smule. Isterningerne falder ned i isbeholderen.



3. Gentag punkt 2 for den anden halvdel af bakken, hvis det er nødvendigt. Man kan lave isterninger (jfr. kapitlet "SÅDAN LAVES DER ISTERNINGER") og opbevare dem i beholderen og trække den ud imod dig.
4. For at få is skal du løfte isbeholderen en smule og trække den mod dig.

BEMÆRK: Hvis du foretrækker det, kan du fjerne hele Twist Ice Maker'en fra apparatet for at tage isterningerne ud, hvor det er lettest for dig (for eksempel: direkte på bordet).

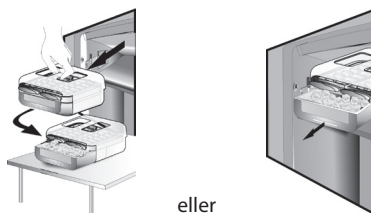

* Findes kun på udvalgte modeller.

ANBEFALING NÅR APPARATET IKKE ER I BRUG

Kortere fravær

Det er ikke nødvendigt at afbryde strømmen til apparatet, hvis fraværet er kortere end 3 uger. Brug letfordærlige madvarer, og indfrys andre madvarer.

Længere fravær

Fjern alle madvarer, hvis fraværet er længere end tre uger.

1. Tøm isbeholderen.

Fastgør træ- eller plastkiler i den øverste del af begge døre med tape, og lad dørene stå på klem, så luften kan cirkulere i begge afdelinger. Dette vil forhindre dannelse af mug og dårlig lugt.

Flytning

1. Fjern alle indvendige dele.
2. Pak delene godt ind, og tape dem sammen, så de ikke går løse eller rystes.
3. Justér de justerbare fødder, så de ikke berører støtteunderlaget.
4. Luk, og fastgør begge døre med tape, og brug også tape til at fastgøre netledningen bag på apparatet med.

Strømsvigt

Ved strømsvigt kontaktes det lokale elværk for at høre, hvor længe man regner med, at strømsvigtet vil vare.

Bemærk: Husk, at et fyldt apparat forbliver koldt længere end et halvfyldt.

Hvis der stadig er iskrystaller på madvarerne, er det muligt at genindfryse dem uden risiko. Madvarerne vil imidlertid sandsynligvis skifte farve og smag.

Hvis madvarerne derimod er i dårlig tilstand, skal de kasseres.

Ved strømsvigt, der varer op til 24 timer.

1. Hold begge apparatets døre lukkede. Dette holder madvarerne kolde længst muligt.

Ved strømsvigt, der varer mere end 24 timer.

1. Tøm fryseafdelingen, og anbring madvarerne i en bærbar fryseboks. Hvis en fryseboks ikke er til rådighed, og f.eks. fryseelementer ikke kan anvendes, skal du forsøge at anvende de madvarer, der hurtigst vil blive ødelagt.
2. Tøm isbeholderen.

RÅD OM ENERGIBESPARELSE

- Opstil apparatet et tørt sted med god udluftning væk fra varmekilder (f.eks. radiator, komfur, osv.) og ikke i direkte sollys. Anvend eventuelt en isolerende plade.
- For at sikre tilstrækkelig ventilation skal der efterlades mellemrum på begge sider og oven over apparatet. Afstanden mellem apparatets bagside og væggen bag apparatet skal være 50 mm. En reduktion af denne afstand vil øge produktets energiforbrug.
- Utilstrækkelig ventilation på bagsiden af produktet øger energiforbruget og mindsker køleeffektiviteten.
- Apparatets indvendige temperatur afhænger af rumtemperaturen, apparatets placering, og hvor til lågen åbnes. Disse faktorer skal tages i betragtning ved indstillingen af temperaturen.
- Lad varm mad og drikkevarer afkøle, inden de anbringes i apparatet.
- Bloker ikke ventilatoren med madvarer.
- Når madvarerne er lagt i fryseren, skal man sikre sig, at lågen lukker korrekt.
- Åbn kun lågen, når det er nødvendigt.
- Frosne fødevarer optøes ved at placere dem i køleskabet. Den lave temperatur i de frosne produkter køler maden i køleskabet.
- Specielle afdelinger (afdeling til friske fødevarer, "Nul grader" boks, ...) kan fjernes, når de ikke er i brug.
- Hylernes placering i køleskabet ikke har nogen indflydelse på effektiv udnyttelse af energi. Maden skal placeres på en sådan måde, at der sikres korrekt luftcirkulation (fødevarer bør ikke røre ved hinanden og der skal være en vis afstand mellem mad og bagvæg).
- Du kan øge opbevaringskapaciteten af frosne fødevarer ved at fjerne klappen, og/eller kurven (i overensstemmelse med produktkortet) og beholde det samme energiforbrug.
- Kondensatoren (spolen er placeret i den bageste del af apparatet) skal rengøres regelmæssigt.
- En beskadiget eller utæt pakning skal udskiftes så hurtigt som muligt.

RENGØRING OG VEDLIGEHOLDELSE

Før enhver form for vedligeholdelse eller rengøring skal stikket tages ud af stikkontakten eller strømmen afbrydes på hovedafbryderen.

Rengør apparatet regelmæssigt med en svamp fugtet med en opløsning af lunkent vand og neutralt rengøringsmiddel beregnet til køleskabe. Brug aldrig rengøringsmidler eller slibemidler Rengør aldrig køle-/fryseskabsdele med brændbare væsker. Dampene kan starte en brand eller en eksplosion. Rengør apparatets yderside og dørpakningen med en fugtig klud og tør af med en blød klud.

Anvend ikke damprensere.

Rengør kondensatoren (på apparatets bagside) med en støvsuger. Gør som følger: Tag frontpanelet af og rengør kondensatoren.

Vigtigt:

- Betjeningspanelets taster og display må ikke rengøres med produkter, der indeholder alkohol eller afledte produkter, men kun med en tør klud.
- Kølesystemets kølerør er placeret nær afrymningsbakken, og de kan blive varme. Rengør dem regelmæssigt med støvsugeren.
- Glaspladen fjernes eller indsættes ved at trække den forreste del af hylden op og hen over stopblokken.

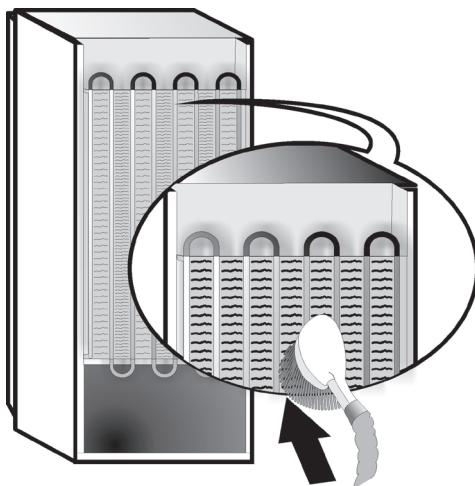

KONTROLLAMPESYSTEM MED LED-LYS*

Lysystemet i fryseafdelingen bruger LED-lys, der giver en bedre belysning, og som har et meget lavt forbrug af energi. Hvis lysdiode-belysningssystemet ikke fungerer, skal det udskiftes af serviceafdelingen.

*Findes på valgte modeller

FEJLFINDINGSOVERSIGT

FØR SERVICEAFDELINGEN KONTAKTES...



Ydelsesproblemer skyldes ofte små ting, som du selv kan finde og rette uden værktøjer af nogen art.

<p>Det er normalt, at der høres forskellige lyde fra dine apparater, da de har en række ventilatorer og motorer til at regulere funktioner, der automatisk tændes og slukkes.</p> <p>Nogle af de funktionelle lyde kan reduceres ved at:</p> <ul style="list-style-type: none"> - Sætte apparatet i vater og opstille det på en jævn overflade. - Undgå kontakt mellem apparatet og andre køkkenelementer. - Kontrollere, at de interne dele er placeret korrekt. - Sørge for, at flasker og beholdere ikke berører hinanden. 	<p>Nogle af de funktionelle lyde der kan høres:</p> <p>En hvislende lyd, når apparatet tændes første gang eller efter en lang pause.</p> <p>En gurglende lyd, når kølevæsken kommer ind i rørene.</p> <p>En summende lyd, når vandventilen eller ventilatoren går i gang.</p> <p>En knagende lyd, når kompressoren starter, eller når færdig is falder ind i isboksen. Pludselige klik, når kompressoren tænder og slukker.</p>
<p>Apparatet fungerer ikke:</p>	<ul style="list-style-type: none"> • Er netledningen sat i en stikkontakt med korrekt spænding? • Er der gået en sikring?
<p>Der er vand i afrimningsbakken:</p>	<ul style="list-style-type: none"> • Dette er normalt i varmt, fugtigt vejr. Bakken kan være halvt fyldt. Sørg for, at apparatet er i vater, så vandet ikke løber ud.
<p>Kanterne på køle-/fryseskabets kabinet, der kommer i kontakt med dørpakningen, er varme ved berøring:</p>	<ul style="list-style-type: none"> • Dette er normalt i varmt vejr og når kompressoren kører.
<p>Lyset fungerer ikke:</p>	<ul style="list-style-type: none"> • Er der gået en sikring? • Er netledningen sat i en stikkontakt med korrekt spænding? • Er pæren sprunget?
<p>Motoren synes at køre for meget:</p>	<ul style="list-style-type: none"> • Er kondensatoren (på apparatets bagvæg) fri for støv? • Er døren lukket ordentligt? • Er dørpakningerne tætte? • På varme dage, eller hvis lokalet er varmt, kører motoren i længere tid. • Hvis lågen har været åbnet hyppigt, eller hvis der er anbragt store mængder af madvarer, kører motoren i længere tid for at køle det indre af apparatet ned. • Motorens kørselstid afhænger af forskellige ting: antallet af gange lågen åbnes, mængden af opbevarede madvarer, rumtemperaturen samt indstillingen af termostaterne.

Temperaturen er for høj:	<ul style="list-style-type: none"> • Er betjeningsanordningerne indstillet korrekt? • Er der netop lagt en større mængde madvarer i køle- eller fryseafdelingen? • Kontrollér, at lågen ikke bliver åbnet for tit. • Kontrollér, at lågen lukker ordentligt. • Kontrollér, at ventilationsåbningerne ikke er blokeret. Dette vil forhindre cirkulationen af kold luft.
Der er fugtopbygning	<ul style="list-style-type: none"> • Kontrollér, at ventilationsåbningerne ikke er blokeret. Dette vil forhindre cirkulationen af kold luft. • Sørg for, at madvarerne er ordentligt emballeret. Aftør eventuel fugtighed på madvarebeholdere, inden de placeres i apparatet. • Kontrollér, at dørene ikke bliver åbnet for tit. Når døren åbnes, kommer der fugt fra lokalet ind i apparatet. Jo hyppigere døren åbnes, jo hurtigere opbygges fugtigheden, specielt hvis selve rummet indeholder meget fugt. • Hvis rummet har en høj luftfugtighed, er det normalt, at der dannes fugt i køleskabet.
Døren åbner og lukker ikke korrekt:	<ul style="list-style-type: none"> • Kontrollér, at madvareemballage ikke blokerer døren. • Kontrollér, at skåle, hylder, skuffer og ismaskinen er på plads. • Kontrollér, om dørpakningen er ren og ikke klæber. • Sørg for, at apparatet er i vater.

Funktionsalarmer

I tilfælde af driftsalarmer vises de også med kontrollamperne (f.eks. Fejl 1, Fejl 2, osv...). Kontakt serviceafdelingen, og angiv alarmkoden. Lydsignalet høres, alarmikonet tænder og bogstavet F blinker i henhold til den fejlkode, der beskrives herunder:

Fejlkode	Visning	
Fejl 2	Bogstavet F blinker hver 0,5. sek. Blinker ON 2 gange og slukker herefter i 5 sekunder. Mønsteret gentager sig.	 x2
Fejl 3	Bogstavet F blinker hver 0,5. sek. Blinker ON 3 gange og slukker herefter i 5 sekunder. Mønsteret gentager sig.	 x3
Fejl 6	Bogstavet F blinker hver 0,5. sek. Blinker ON 6 gange og slukker herefter i 5 sekunder. Mønsteret gentager sig.	 x6

SERVICEAFDELING

Før serviceafdelingen kontaktes:

Start apparatet igen for at se, om fejlen er afhjulpet. Hvis dette ikke er tilfældet, afbrydes strømmen igen, og operationen gentages efter en time. Hvis apparatet stadig ikke fungerer korrekt, efter at kontrollerne i fejlfindingsoversigten er udført, og der er tændt for apparatet igen, skal serviceafdelingen kontaktes. Beskriv problemet.

Oplys venligst:

- Modellen og apparatets serienummer (opgivet på typepladen)
- Fejltypen,

- Servicenummeret (nummeret står efter ordet SERVICE på typepladen, der er anbragt inde i apparatet),
- Fulde navn og adresse
- Dit telefonnummer.

SERVICE 0000 000 00000



Bemærk:

Lågen kan vendes, så den åbner i modsatte side. Hvis serviceafdelingen udfører vending af lågen, dækkes det ikke af garantien.

ELEKTRISK TILSLUTNING FOR STORBRITANNIEN OG IRLAND

Advarsel - dette apparat skal ekstrabeskyttes, jvf. stærkstrømsbekendtgørelsen

Udskiftning af sikring

Hvis strømkablet til dette apparat er udstyret med en BS 1363A 13 amp sikring, skal der anvendes en A.S.T.A. godkendt sikring til BS 1362 type ved udskiftning af en sikring i denne type stik og fortsættes på følgende måde:

1. Tag sikringslåget (A) af, og tag sikringen (B) ud.
2. Sæt 13A udskiftningssikringen i sikringsdækslet.
3. Monter igen begge i stikket.

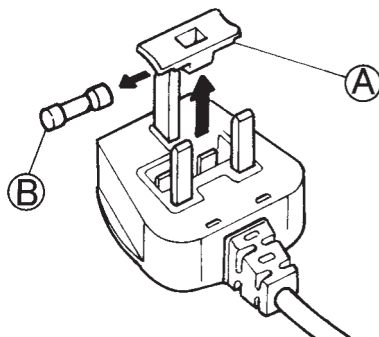

Vigtigt:

Sikringsdækslet skal monteres igen, når der skiftes sikring, og hvis sikringsdækslet går tabt, må stikket ikke genanvendes, før der er monteret en korrekt erstatning. En korrekt udskiftning af dækslet identificeres ved hjælp af den farvede indsats eller farven på de ord, der er præget på stikkets bund. Du kan købe ekstra sikringsdæksler i din lokale el-butik.

Kun for Den irske Republik

Oplysningerne for Storbritannien vil ofte være gældende, men der anvendes desuden en tredje type stik og stikkontakt, en topolet type med jordforbindelse i siden.

Stikkontakt / stik (gælder for begge lande)

Indhent venligst yderligere oplysninger hos vores Serviceafdeling, hvis det monterede stik ikke passer til stikkontakten. Forsøg ikke selv at skifte stikket. Dette indgreb skal udføres af en autoriseret tekniker i henhold til producentens anvisninger og den gældende lovgivning.

KÄYTTÖOHJE

ENNEN KÄYTTÖÖNOTTOA	148
YMPÄRISTÖNSUOJELU	148
TURVALLISUUSOHJEET JA YLEISIÄ SUOSITUKSIA	149
PAKASTEIDEN SÄILYTYSMÄÄRÄN LISÄÄMINEN	150
TOIMINNOT	150
ELINTARVIKKEIDEN SÄILYTTÄMINEN LAITTEESSA	153
TWIST ICE MAKER -JÄÄPALAYKSIKKÖ*	154
SUOSITELTAVAT TOIMENPITEET, JOS LAITETTA EI KÄYTETÄ	155
ENERGIANSÄÄSTÖVINKKEJÄ	155
LAITTEEN HUOLTO JA	156
LED-VALOJÄRJESTELMÄ	156
VIANETSINTÄOPAS	157
HUOLTOPALVELU	159
SÄHKÖLIITÄNTÄ (KOSKEE VAIN ISOA-BRITANNIAA JA IRLANTIA)	159

ENNEN KÄYTTÖNOTTOA

- Tämä laite on tarkoitettu kotitalouskäyttöön ja vastaaviin käyttötarkoituksiin, kuten
 - henkilöstön keittiötiloihin kaupoissa, toimistoissa ja muissa työympäristöissä
 - maataloilille ja asiakkaiden käyttöön hotelleissa, motelleissa ja muissa majoitustiloissa
 - aamiaishotellien tyypillisissä ympäristöissä

Jotta saat parhaan hyödyn laitteesta, lue käyttöohje huolellisesti. Se sisältää tuotteen kuvauksen sekä hyödyllisiä ohjeita. Säilytä nämä ohjeet myöhempää käyttöä varten.

1. Kun olet poistanut laitteen pakkauksesta, varmista, että laite ei ole vahingoittunut ja että ovi sulkeutuu moitteettomasti. Kaikista vaurioista on ilmoitettava jälleenmyyjälle 24 tunnin kuluessa laitteen toimituksesta.
2. Odota vähintään kaksi tuntia ennen kuin kytket laitteen päälle, jotta kylmäainepiiri toimisi tehokkaasti.
3. Asennuksen ja sähkökytkennät saa suorittaa vain pätevä huoltohenkilö valmistajan ohjeiden ja paikallisten turvallisuusmääräysten mukaisesti.
4. Puhdista laitteen sisäpinnat ennen käyttöä.

YMPÄRISTÖNSUOJELU

1. Pakkaus

Pakkausmateriaali on 100-prosenttisesti kierrätettävää ja siinä on kierrätysmerkki. Hävitä se paikallisten määräysten mukaisesti. Pidä pakkausmateriaalit (muovipussit, polystyreenipalat yms.) poissa lasten ulottuvilta vahinkojen välttämiseksi.

2. Romutus/hävittäminen

Laite on valmistettu kierrätettävästä materiaalista. Tämä laite on merkitty sähkö- ja elektroniikkalaitteiden kierrätystä säätelevän WEEE-direktiivin (Waste Electrical and Electronic Equipment) 2002/96/EY mukaisesti. Käyttäjää voi estää mahdolliset ympäristö- ja terveyshaitat varmistamalla, että laite poistetaan käytöstä asianmukaisesti.

Laitteessa tai sen mukana toimitetuissa asiakirjoissa

oleva symboli  tarkoittaa, ettei laitetta saa

hävittää kotitalousjätteiden mukana. Laite on toimitettava sähkö- ja elektroniikkakomponenttien keräys- ja kierrätyspisteeseen. Kun hävität laitteen, tee siitä käyttökelvoton katkaisemalla verkkovirtajohto, ja poista ovet ja hyllyt, jotta lapset eivät voi helposti kiivetä sisään ja jäädä ansaan.

Romuta laite paikallisten jätehuoltomääräysten mukaisesti, vie se keräyskeskukseen. Älä jätä laitetta vartioimatta edes muutamaksi päiväksi, sillä se saattaa olla vaaraksi lapsille.

Lisätietoja tämän tuotteen käsittelystä, talteenotosta ja kierrätyksestä on saatavana paikallisilta viranomaisilta, kotitalousjätteen noutopalvelusta tai myyjäliikkeestä.

Tietoja:

Tämä laite ei sisällä kloorihiilivetyjä (CFC). Kylmäainepiiri sisältää aineita R134a (HFC) tai R600a (HC) (katso arvokilpi laitteen sisällä). Isobutaania sisältävät laitteet (R600a): Isobutaani on luonnonkaasu, jolla ei ole haitallisia ympäristövaikutuksia, mutta se on tulenarkaa. Varmista sen vuoksi, että kylmäainepiirin putkissa ei ole vaurioita. Tämä tuote voi sisältää kasvihuonekaasuja, joita on käsitelty Kioton sopimuksessa; jäähdytyskaasu on ilmatiiviin järjestelmän sisällä. Kylmäainekaasu: R134a-aineen GWP-kerroin on 1300.

Vaatimustenmukaisuusvakuutus

- Tämä laite on tarkoitettu elintarvikkeiden säilytykseen ja se on valmistettu asetuksen (EY) N:o 1935/2004 mukaisesti.



- Laitteen suunnittelussa, valmistuksessa ja markkinoinnissa on noudatettu seuraavia:
 - pienjännittdirektiivin 2006/95/EY (joka korvaa direktiivin 73/23/ETY ja myöhemmät muutokset) turvallisuusmääräykset;
 - EMC-direktiivin 2004/108/EY suojausvaatimukset.

Laitteen sähköturvallisuus voidaan taata vain, jos se on liitetty oikein hyväksytyyn maadoitusjärjestelmään.



TURVALLISUUSOHJEET JA YLEISIÄ SUOSITUKSIA

ASENNUS

- Laitteen käsittely ja asennus edellyttää kahta tai useampaa henkilöä.
- Lattian vaurioitumista (esim. parkettipinta) on varottava laitetta siirrettäessä.
- Varmista asennuksen aikana, että laite ei vaurioita verkkovirtajohtoa.
- Varmista, että laitetta ei ole asennettu lähelle lämmönlähdettä.
- Riittävän ilmanvaihdon varmistamiseksi jätä laitteen sivuille ja yläpuolelle tyhjää tilaa. Laitteen takaosan ja seinän väliin tulisi jättää vähintään 50 mm:n rako. Tätä pienempi etäisyys lisää tuotteen energiankulutusta.
- Älä peitä tai tuki laitteen ilmanvaihtoaukkoja.
- Älä vahingoita laitteen jäähdytysputkistoa.
- Asenna ja vaa'ita laite lattialla, joka on riittävän ankka tukemaan sen painon. Valitun tilan on myös soveltuvaa käyttötarkoitukseen ja oltava riittävän suuri.
- Sijoita laite kuivaan ja hyvin ilmastoituun tilaan. Laite on säädetty toimimaan alla esitetyillä lämpötila-alueilla, arvokilpeen merkityn ilmastoluokan mukaisesti. Laitteen toiminnassa saattaa esiintyä häiriöitä, jos se jätetään pidemmäksi aikaa lämpötilaan, joka on sallitun alueen ulkopuolella.

Ilmastoluokka	Ymp. T. (°C)	Ymp. T. (°F)
SN	10–32	50–90
N	16 – 32	61 – 90
ST	16–38	61–100
T	16–43	61–110

- Varmista, että käytettävissä oleva jännite vastaa arvokilvessä ilmoitettua jännitettä.
- Älä käytä haaroituspistokkeita tai jatkojohtoja.
- Käytä vesiliitännässä laitteen mukana toimitettua uutta letkua. Älä käytä vanhan laitteen letkua.
- Muutosten tekeminen virtajohtoon tai sen vaihtaminen on sallittu ainoastaan ammattitaitoiselle sähköasentajalle tai valtuutetulle huoltoliikkeelle.
- Laite on voitava irrottaa sähköverkosta joko irrottamalla pistoke pistorasiasta tai pistorasian edelle asennetun kaksinapaisen verkkokytkimen avulla.

TURVALLISUUTTA

- Älä varastoi tässä laitteessa räjähtäviä aineita, kuten aerosolisuihkeita, joiden ponneaine on syttyvää.
- Älä varastoi tai käytä bensiiniä, syttyviä nesteitä tai kaasua tämän tai muiden sähkölaitteiden läheisyydessä. Höyryt saattavat aiheuttaa tulipaloja tai räjähdyksiä.
- Älä yritä nopeuttaa sulatusta mekaanisten apuvälineiden, sähkölaitteiden tai kemikaalien avulla. Käytä ainoastaan valmistajan suosittelemia välineitä.
- Älä käytä tai säilytä tuotteen sisällä sähkölaitteita, elleivät ne ole valmistajan nimenomaan hyväksymää tyyppiä.
- Tätä laitetta ei ole tarkoitettu fyysisesti, aisteiltaan tai henkisesti rajoitteisten tai kokemattomien tai taitamattomien henkilöiden (eikä myöskään lasten) käyttöön, ellei heidän turvallisuudestaan vastaava henkilö valvo tai opasta heitä laitteen käytössä.
- Jotta lapset eivät vahingossa jää ansaan ja tukehdu, älä anna lasten leikkiä laitteella tai piiloutua laitteen sisälle.
- Älä niele (joissakin malleissa käytettyjen) jääpakkettien (myrkytöntä) sisältöä.
- Älä syö jääkuutioita tai mehujäitä suoraan pakastimesta, sillä ne voivat aiheuttaa kylmävammoja.

KÄYTTÖ

- Irrota pistoke pistorasiasta tai kytke laite irti sähköverkosta ennen minkään huolto- tai puhdistustoimenpiteen aloittamista.
- Kaikki jääkuutio- ja vesiautomaatilla varustetut laitteet on liitettävä juomavesiverkkoon (paine 0,17–0,81 Mpa (1,7–8,1 bar)). Jääkuutio- ja/ tai vesiautomaatit, joita ei ole liitetty suoraan juomavesiverkkoon, saa täyttää vain puhtaalla juomavedellä.
- Käytä jääkaappiosastoa vain tuoretarvikkeiden säilytykseen. Käytä pakastinosastoa vain pakasteiden säilytykseen, tuoretarvikkeiden pakastukseen ja jääkuutioiden jäädytykseen.
- Älä säilytä pakastinosastossa nesteitä sisältäviä lasiastioita, sillä ne saattavat särkyä.
- Vältä asettamasta ruokaa ilman kääreitä suoraan kosketukseen jääkaappi- tai pakastinosastojen sisäpintojen kanssa.

Valmistaja ei ole missään vastuussa, jos yllä olevia ohjeita ja turvallisuusmääräyksiä ei noudateta.

Huomautuksia:

- Älä tuki ilmanpoistoaluetta (takaseinässä) elintarvikkeilla.
- Jos pakastimessa on luukku, säilytystilaa voi lisätä irrottamalla luukun (taivuttamalla sitä).
- Kaikki hyllytasot, luukut ja ulosvedettävät korit ovat irrotettavissa.

- Ympäristön lämpötila, oven avaamiskertojen tiheys sekä laitteen sijainti saattavat vaikuttaa laitteen sisälämpötilaan. Huomioi nämä tekijät säätäessäsi lämpötila-asetusta.
- Ellei toisin ole mainittu, laitteen lisävarusteet eivät kestä konepesua.
- Mitä kauempana laitteen takasivu on seinästä, sitä enemmän energiaa säästy.

PAKASTEIDEN SÄILYTYSMÄÄRÄN LISÄÄMINEN

Voit säilyttää enemmän elintarvikkeita pakastinosastossa seuraavalla tavalla:

- poistamalla korit / luukut (taivuttamalla niitä) suurien tuotteiden säilytystä varten

- asettamalla elintarvikkeet suoraan pakastinhyllyille
- irrottamalla Twist Ice Maker -jääpala-astian (erillisesti) tai yhdessä kiinnitysoosan kanssa.

TOIMINNOT

ÄLYNÄYTTÖ

Tällä toiminnolla voidaan säästää energiaa. Voit ottaa toiminnon käyttöön tai poistaa sen käytöstä noudattamalla Pikaoppaan ohjeita.

Smart-näyttö sammuu, kun se on ollut aktivoituna kaksi sekuntia. Jos haluat säätää lämpötilaa tai käyttää muita toimintoja, sinun on aktivoitava näyttö painamalla jotain painiketta. Jos näytöstä ei valita mitään toimintoa 15 sekuntiin, näyttö sammuu uudelleen.

Kun toiminto poistetaan käytöstä, näyttö toimii jälleen normaalisti. Smart-näyttö poistuu automaattisesti käytöstä virtakatkoksen jälkeen. Huomaa, että tämä toiminto ei kytke laitetta irti verkkovirrasta. Se pienentää ainoastaan näytöstä aiheutuvaa virrankulutusta.

Huomaa:

Tämä toiminto on käytettävissä vain mallissa, jossa käyttöliittymä on ovesa.

Laitteen ilmoitettu energiankulutus koskee toimintaa käyttämällä Smart-näyttötoimintoa.

6th SENSE

Gi GREEN INTELLIGENCE

6th Sense/ Green Intelligence -toiminto säilyttää oikean lämpötilan seuraavissa tilanteissa:

- Ovi on auki jonkin aikaa

Toiminto aktivoituu, kun sisäinen lämpötila nousee oven aukiolon johdosta niin korkeaksi, että ruoan turvallista säilytystä ei voida varmistaa.

Toiminto pysyy käytössä, kunnes optimaaliset säilytysolosuhteet on palautettu.

- Pakastimeen laitetaan tuoretuotteita

Toiminto aktivoituu, kun tuoretuotteita laitetaan pakastimeen. Toiminto pysyy käytössä, kunnes laite on saavuttanut optimaaliset pakastusolosuhteet, joilla se takaa parhaat pakastusolosuhteet pienimmällä virrankulutuksella.

HUOM.:

6th Sense/ Green Intelligence -toiminnon keston vaikuttavat pakastimeen laitettava elintarvikemäärä, ympäristön lämpötila ja myös pakastimessa jo olevien elintarvikkeiden määrä. Tämän vuoksi keston merkittävät vaihtelut ovat täysin tavallisia.

🕒 VIRTJA-/VALMIUSTILA

Tämä toiminto kytkee pakastimen lokerot virta-/valmiustilaan. Jos haluat asettaa laitteen valmiustilaan, paina virta-/valmiustila-painiketta 🕒 3 sekunnin ajan. Kun laite on Stand-by-valmiustilassa, jääkaappiosaston sisävalo ei toimi. Huomaa, että tämä toiminto ei kytke laitetta irti verkkovirrasta. Jos haluat kytkeä laitteen jälleen päälle, paina virta-/valmiustila-painiketta 🕒 3 sekunnin ajan.

☒ SÄHKÖKATKON HÄLYTYS

Kun virta palaa sähkökatkon jälkeen, tuote mittaa automaattisesti pakastimen lämpötilan. Jos pakastimen lämpötila nousee pakastustason yläpuolelle, sähkökatkon merkkivalo ☒ syttyy, hälytyksen merkkivalo ⚠ vilkkuu ja äänimerkki kuuluu virransyötön palauduttua. Nollaa hälytys painamalla hälytyksen pysäytyspainiketta ⚠ vain kerran.

Jos laite antaa sähkökatkon hälytyksen, on suositeltavaa tehdä seuraavat toimenpiteet:

- Jos pakastimessa olevat elintarvikkeet eivät ole jäässä mutta ovat edelleen kylmiä, käytä ne 24 tunnin kuluessa.
- Jos pakastimessa olevat elintarvikkeet ovat jäässä, pakasteet ovat sulaneet ja jäätyneet uudelleen sähkövirran palauduttua. Elintarvikkeiden maku, laatu ja ravintoarvot ovat kärsineet tästä eikä elintarvikkeiden nauttiminen ole ehkä turvallista. Elintarvikkeita ei kannata käyttää tässä tilanteessa, vaan pakastimen sisältö kannattaa hävittää kokonaan. Sähkökatkon hälytys on suunniteltu vain avustamaan käyttäjää pakasteiden laadun arvioimisessa, jos laitteen virransyöttö on ollut katkaistuna. Järjestelmä ei takaa pakasteiden laatua tai turvallisuutta, vaan käyttäjän tulee arvioida pakasteiden käyttökelpoisuus oman harkintansa perusteella.

LÄMPÖTILAHÄLYTYS

Laite antaa äänimerkin, ja lämpötilan merkkivalo (°C) vilkkuu. Laite hälyttää seuraavissa tilanteissa:

- Laite kytketään sähköverkkoon pitkän käyttökatkon jälkeen.
- Kun pakastinosaston lämpötila on liian korkea.
- Pakastimeen on laitettu arvokilvessä mainittua enimmäismäärää enemmän ruokia.
- Kun pakastimen ovi on ollut auki pitkään.

Nollaa hälytys painamalla hälytyksen pysäytyspainiketta ⚠ vain kerran. Hälytyskuvake ⚠ sammuu automaattisesti heti kun pakastinosaston lämpötila on alle -10 °C, jolloin pakastimen lämpötilan merkkivalo (°C) lopettaa vilkkumisen ja valittu asetus näkyy.

HUOMAA: Lämpötilahälytys saattaa käynnistyä kun ovi on ollut auki pitkään tai kun pakastusosaan on sijoitettu tuoreita elintarvikkeita; lyhytaikainen lämpötilan nouseminen, josta hälytys ilmoittaa, ei vaikuta jo pakastettujen ruokien asianmukaiseen säilymiseen.

OVI AUKI -HÄLYTYS

Hälytyskuvake ⚠ vilkkuu ja laite antaa äänimerkin. Laite hälyttää, jos ovi on ollut auki yli 2 minuuttia. Sammuta oven hälytys sulkemalla ovi tai mykistä äänimerkki painamalla kerran ⚠ hälytyksen pysäytyspainiketta.

☒ PAINIKELUKITUS

Tämän toiminnon avulla voit estää asetusten muuttamisen tai laitteen kytkemisen pois toiminnasta vahingossa. Lukitse painikkeet painamalla hälytyksen pysäytyspainiketta ⚠ 3 sekunnin ajan kunnes näytöllä näkyy painikelukituksen merkkivalo ☒ ja äänimerkki vahvistaa, että toiminto on valittu. Merkkivalo ☒ sammuu 3 sekunnin kuluttua. Toiminnon ollessa aktivoituna muiden painikkeiden painaminen (hälytyksen pysäytyspainiketta lukuun ottamatta) käynnistää äänimerkin ja näytöllä vilkkuu painikelukituksen merkkivalo ☒. Kaikki hälytykset voidaan poistaa painikelukitustoiminnon ollessa aktiivisena.

Painikkeiden lukitus avataan toistamalla kerrotut toimenpiteet kunnes näytössä näkyy painikelukituksen merkkivalo ☒ ja äänimerkki vahvistaa, että toiminto on otettu pois käytöstä. Merkkivalo ☒ sammuu 1 sekunnin kuluttua.

✳ SHOCK FREEZE -PAKASTUSTOIMINTO

Shock Freeze -osasto on erityisesti suunniteltu pakastamaan enintään 2 kg tuoretuotteita erittäin nopeasti. Erittäin nopea Shock Freeze -toiminto minimoi jääkiteiden muodostumista elintarvikkeen jäätyessä, joten ruoan laatu säilyy parhaana mahdollisena, kun se sulatetaan ennen käyttöä. Kun Shock Freeze -toimintoa ei käytetä, osastoa voidaan käyttää normaalisti tavalliseen pakastukseen tai jo pakastettujen elintarvikkeiden säilytykseen.

HUOMAA: Kun Shock Freeze -toiminto on käytössä, laitteesta saattaa kuulua humiseva ääni. Tämä on täysin normaalia, ja sen aikaansaa ilmavirta, jota käytetään kylmyyden optimaaliseen jakamiseen osaston sisällä.

Shock Freeze -toiminnon ottaminen käyttöön ja poistaminen käytöstä:

1. Muista varmistaa, että Shock Freeze -toiminnon edellisestä käyttöönotosta on kulunut vähintään 12 tuntia (jos sitä on käytetty). Älä käytä toimintoa useammin kuin kerran 12 tunnin jaksossa.
2. Varmista, että pikapakastustoiminto ei ole käytössä: Shock Freeze- ja pikapakastustoimintoja ei voida käyttää samaan aikaan.
3. Tyhjennä Shock Freeze -lokero.
4. Käynnistä Shock Freeze -toiminto painamalla lyhyesti käyttöpaneelin painiketta ✳ : kuvake syttyy ja lokeron pohjassa olevat puhaltimet alkavat toimia, mikä lisää kylmän ilman virtausta ja nopeuttaa pakastumista.
5. Aseta pakastettavat elintarvikkeet osaston sisälle, muutaman senttimetrin (väh. 2 cm) etäisyydelle puhaltimista lokeron alaosassa, jotta kylmä ilma voi kiertää.
6. Tuotteiden mahdollisimman nopeaa pakastamista varten on suositeltavaa pitää Shock Freeze -toiminto käytössä, kunnes se kytketty pois päältä automaattisesti. Ovea ei tule avata tämän aikana.

7. Shock Freeze -toiminto päättyy automaattisesti 4–5 tunnin kuluttua: merkkivalo ✱ sammuu ja puhaltimet lopettavat toiminnan. Shock Freeze -toiminto voidaan kuitenkin sammuttaa tarvittaessa milloin tahansa painamalla lyhyesti käyttöpaneelin painiketta ✱ : merkkivalo ✱ sammuu ja puhaltimet lopettavat toiminnan.

Huomio:

- **Ei toimi yhdessä pikapakastustoiminnon kanssa**

Optimaalisen toiminnan varmistamiseksi Shock Freeze- ja pikapakastustoimintoja ei voida käyttää samaan aikaan. Jos siis pikapakastus on jo alkanut, pikapakastus on ensin poistettava käytöstä, jotta Shock Freeze -toiminto voidaan käynnistää (ja päinvastoin).

- **Jos Shock Freeze -osaston puhaltimet eivät käynnisty**

Kun Shock Freeze -toiminto on käynnistetty, saattaa olla, että merkkivalo ✱ odotusten mukaisesti syttyy, mutta puhaltimet eivät käynnisty. Tämä on normaalia ja tarkoittaa sitä, että pakastimen sulattaminen on meneillään. Kun sulatusvaihe on päättynyt (maksimikesto: 1,5 tuntia), puhaltimet alkavat toimia automaattisesti ja Shock Freeze -toiminto käynnistyy normaalisti.

- **Jos merkkivalo ✱ ei syty.**

Jos painikkeen ✱ painamisen jälkeen syttyy kuvake ✱ : tässä tapauksessa painiketta ✱ on painettu liian pitkään. Käynnistä Shock Freeze -toiminto koskemalla lyhyesti painiketta ✱ , mutta älä pidä sitä painettuna kauemmin kuin 1 sekunnin ajan.

🔌 PIKAPAKASTUS

Laitteen arvokilvestä näkyy, miten paljon tuoretarvikkeita (kiloina) laite pystyy pakastamaan 24 tunnin aikana.

Jotta laite pystyisi toimimaan optimaalisesti, paina Shock Freeze -toiminnon/pikapakastuksen painiketta ✱ 3 sekuntia (kunnes pikapakastuksen merkkivalo 🔌 syttyy) 24 tuntia aiemmin kuin asetat tuoretarvikkeet pakastimeen (PIKAOPPAAN mukaisesti).

Tavallisesti riittää noin 24 tunnin pikapakastustoiminto elintarvikkeiden laitteeseen asettamisen jälkeen. Pikapakastustoiminto kytkeytyy automaattisesti pois käytöstä 50 tunnin kuluttua.

Huomio: Energian säästämiseksi pikapakastustoiminto voidaan lopettaa muutaman tunnin kuluttua, jos pakastettava elintarvikemäärä on pieni.

- **Yhteensopimattomuus Shock Freeze -toiminnon kanssa**

Optimaalisen toiminnan varmistamiseksi Shock Freeze- ja pikapakastustoimintoja ei voida käyttää samaan aikaan. Jos siis pikapakastus on jo alkanut, pikapakastus on ensin poistettava käytöstä, jotta Shock Freeze -toiminto voidaan käynnistää (ja päinvastoin).

🌙 ECO NIGHT -TOIMINTO (YÖSÄHKÖTAKSA)

Eco Night -toiminnolla laitteen energiankulutusta voidaan keskittää halvemman sähkötaksaan tunteihin (yleensä yöaikaan), jolloin sähkö on edullisempaa kuin päiväsaikaan (vain maissa, joissa on käytössä aikapohjainen monitaksajärjestelmä – tarkista sähkötakset paikalliselta sähkötarjoajalta). Voit aktivoida toiminnon painamalla painiketta 🌙 siihen kellonaikaan, jolloin halvempi taksa tulee voimaan (kyseisen taksajärjestelmän mukaisesti). Jos esimerkiksi sähkötaksa vaihtuu halvempaan illalla klo 20.00, paina painiketta 🌙 illalla tähän aikaan. Kun Eco Night -merkkivalo 🌙 PALAA, toiminto on PÄÄLLÄ. Kun toiminto on käytössä, laite sopeuttaa energiankulutusta automaattisesti valitun ajan mukaisesti, eli laite kuluttaa vähemmän energiaa päivällä kuin yöllä.

TÄRKEÄÄ: Toiminnon täytyy olla käytössä vuorokauden ympäri, jotta se toimii oikein. Toiminto pystyy käytössä, kunnes se kytketään pois päältä (tai se kytkeytyy päältä virtakatkoksen tai laitteen sammutuksen vuoksi). Poista toiminto käytöstä painamalla painiketta 🌙 uudelleen. Kun Eco Night -merkkivalo 🌙 on SAMMUNUT, toiminto on POIS päältä.

Huomaa: Laitteen ilmoitettu energiankulutus koskee toimintaa ilman Eco Night -toimintoa.

AUTOMAATTINEN SULATUS

Tämä tuote on suunniteltu sulattamaan itsensä käyttöolosuhteiden ja ympäristön ilmankosteuden mukaisesti.

ELINTARVIKKEIDEN SÄILYTTÄMINEN LAITTEESSA

PAKASTAMISEN JA TUORETUOTTEIDEN SÄILYTYKSEN VIHJEITÄ

- Kääri ja sulje tuoreet elintarvikkeet ennen niiden pakastamista käyttäen jotain seuraavista: pakastamiskäyttöön soveltuva alumiinikalvo, tuorekelmu, ilman ja veden pitävät muovipussit, kannelliset polyteeniastiat tai pakasteastiat.
- Korkealaatuisia pakasteita saadaan elintarvikkeista, jotka ovat tuoreita, kypsiä ja hyvälaatuisia.
- Tuoreet vihannekset ja hedelmät tai marjat on suositeltavaa pakastaa heti keräämisen jälkeen, jotta niiden ravintoarvo, koostumus, väri ja maku saadaan säilytettyä.

Tiettyjä lihoja, etenkin riistalihaa, on hyvä riiputtaa ennen pakastamista.

HUOM.:

- Anna kuuman ruoan aina jäähtyä ennen pakastimeen siirtämistä.
- Jos pakasteet ovat sulaneet kokonaan tai edes osittain, käytä ne heti. Kun olet sulattanut pakasteen, älä pakasta sitä uudelleen, ellei ole kypsentänyt sitä. Kypsentämisen jälkeen sulatettu ruoka voidaan pakastaa uudelleen.

Älä pakasta sulatettuja elintarvikkeita uudelleen.

Jääpakettien käyttö

Jääpaketit auttavat pitämään pakasteet jäässä virtakatkosten aikana. Niitä on paras käyttää asettamalla ne yläosaan säilytettyjen pakasteiden päälle.

Pakasteiden luokittelu

Aseta tuoretarvikkeet pakastimeen ja luokittele ne. On suositeltavaa merkitä säilytyspäivä pakkaukseen, jotta pakasteet voidaan käyttää ennen käyttöajan loppua.

Ohjeita pakasteiden säilytystä varten

Kun ostat pakasteita:

- Varmista, että pakkaus on ehjä (pakasteiden laatu on saattanut heiketä, jos pakkaus ei ole tiivis). Jos pakkaus on pullistunut tai siinä on kosteita läikkiä, sen säilytysolosuhteet eivät ole olleet kunnossa ja tuote on saattanut jo alkaa sulaa.
- Tehdessäsi ostoksia jätä pakasteiden valinta viimeiseen hetkeen ja kuljeta tuotteet kotiin lämpöeristetyssä laukussa.
- Laita pakasteet kotiin tultuasi heti pakastimeen.
- Jos tuote on sulanut vaikka vain osittain, älä pakasta sitä uudelleen. Käytä se 24 tunnin kuluessa.
- Vältä lämpötilan vaihteluita tai rajoita ne mahdollisimman vähäisiksi. Noudata pakkaukseen merkittyä viimeistä käyttöpäivää.
- Noudata aina pakkaukseen merkittyjä säilytysohjeita.

Tärkeää:

Oheisessa taulukossa on annettu pakasteiden suositellut enimmäissäilytysajat.

Kaikki toimintatiedot, lämpötilan nousua lukuun ottamatta, viittaavat laitteen toimintaan ilman kylmävaraajia.

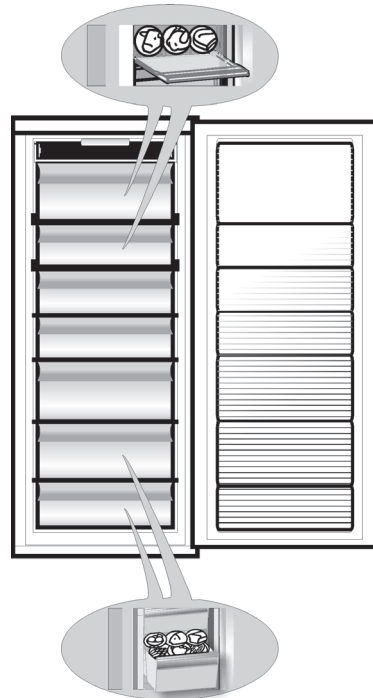

KUUKAULTA	RUOKA
1-3	
4-7	
8-12	

TWIST ICE MAKER -JÄÄPALAYKSIKKÖ*

JÄÄKUUTIOIDEN VALMISTAMINEN

Voit joko kokonaan poistaa Twist Ice Maker -yksikön (paina ja pidä vipua (1) vasemmalla ja työnnä sitä (2) itseesi päin) tai voit vain poistaa jääpala-astian vetämällä sitä (3) itseesi päin.



Laita astiaan juomavettä (maksimitaso = 2/3 kokonaistilavuudesta).

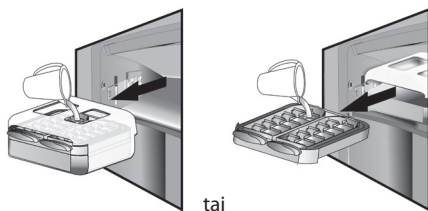

Aseta Twist Ice Maker -yksikkö takaisin pitimiinsä tai aseta jääpala-astia Twist Ice Maker -yksikköön. Varo läikyttämästä vettä.



Odota, että jääpalat ovat jäätyneet (on suositeltavaa odottaa noin 4 tuntia, kun pikapakastustoiminto on aktiivinen).

HUOMAA: Twist Ice Maker -yksikkö voidaan poistaa. Se voidaan asettaa vaakatasoon minne tahansa pakastinosastossa tai poistaa laitteesta, kun jääpaloja ei tarvita.

JÄÄKUUTIOIDEN IRROTTAMINEN

1. Varmista, että säilytyskulho on paikallaan jääpala-astian alla. Jos ei ole, liu'uta se paikalleen.
2. Kierrä yhtä vivuista lujasti myötäpäivään, kunnes astia kiertyy hieman. Jääpalat putoavat kulhoon.



3. Toista vaihe 2 astian toiselle puolelle tarvittaessa. Voit valmistaa jääpalakuutioita (ks. luku "JÄÄKUUTIOIDEN VALMISTAMINEN") ja säilyttää niitä säilytysastiassa ja vetää sitä itseesi päin.
4. Nosta kulhoa hieman ja vedä sitä itseesi päin, jotta jääpalat tulevat esille.

HUOMAA: tarvittaessa voit poistaa Twist Ice Maker -yksikön kokonaan laitteesta ja ottaa siitä jääpaloja missä haluat (esimerkiksi: suoraan pöydässä).

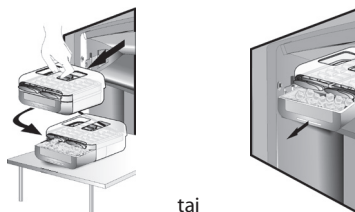

* vain tietyissä malleissa.

SUOSITELTAVAT TOIMENPITEET, JOS LAITETTA EI KÄYTETÄ

Lyhyt poissaolo

Laitetta ei tarvitse kytkeä irti sähköverkosta alle kolme viikkoa kestäväen poissaolon ajaksi. Käytä pilaantuvat elintarvikkeet ja pakasta muut.

Pitkä poissaolo

Tyhjennä kaapista kaikki ruoat, jos olet poissa yli kolme viikkoa.

1. Tyhjennä jääpala-astia.

Teippaa puu- tai muovikiilat molempien ovien yläosaan ja jätä ovet sen verran raolleen, että ilma kiertää osastojen sisällä. Näin laitteeseen ei tule hajua tai hometta.

Laitteen kuljettaminen

1. Poista kaikki sisäiset osat.

2. Pakkaa osat hyvin ja kiinnitä ne toisiinsa teipillä, jotta ne eivät kolhiudu toisiaan vasten tai pääse katoamaan.

3. Kierrä säädettävät jalat niin, että ne eivät koske tukipintaan.

4. Sulje molemmat ovet ja teippaa ne kiinni. Teippaa myös sähköjohto kiinni laitteeseen.

Sähkökatko

Jos virta katkeaa, tiedustele paikalliselta sähkölaitokselta, kuinka kauan sähkökatko todennäköisesti kestää.

Huomaa: Muista, että laite kestää kylmänä pidempään, jos se on täynnä.

Jos elintarvikkeen pinnalla on yhä jääkiteitä, se voidaan pakastaa uudelleen, vaikka maku ja aromi saattavat heiketä.

Jos elintarvike vaikuttaa huonolaatuiselta, se kannattaa hävittää.

Jos sähkökatko kestää korkeintaan 24 tuntia.

1. Pidä molemmat ovet kiinni. Näin laitteen sisällä olevat elintarvikkeet pysyvät kylminä mahdollisimman pitkään.

Jos sähkökatko kestää yli 24 tuntia.

1. Tyhjennä pakastinosasto ja pakkaa elintarvikkeet pakastelaukkuun. Jos pakastelaukkuja ei ole käsillä eikä keinojääpaketteja ole saatavilla, yritä käyttää helpoimmin pilaantuvat elintarvikkeet.

2. Tyhjennä jääpala-astia.

ENERGIANSÄÄSTÖVINKKEJÄ

- Asenna laite kuivaan, hyvin ilmastoituun tilaan, kauas lämmönlähteistä (lämpöpattereista, liesistä jne.) ja suojaan suoralta auringonvalolta. Käytä tarvittaessa eristelevyjä.
- Riittävän ilmanvaihdon varmistamiseksi jätä laitteen sivuille ja yläpuolelle tyhjää tilaa. Laitteen takaosan ja seinän väliin tulisi jättää vähintään 50 mm:n rako. Tätä pienempi etäisyys lisää tuotteen energiankulutusta.
- Tuotteen takaosan puutteellinen ilmanvaihto lisää energiankulutusta ja vähentää jäähdystystehoa.
- Ympäristön lämpötila, oven avaamiskertojen tiheys sekä laitteen sijainti saattavat vaikuttaa laitteen sisälämpötilaan. Huomioi nämä tekijät säätäessäsi lämpötila-asetusta.
- Anna lämpimien ruokien ja juomien jäähtyä ennen niiden laittamista laitteeseen.
- Älä estä puhaltimen pyörimistä elintarvikkeilla.
- Tarkista elintarvikkeiden sijoittamisen jälkeen, että osastojen, erityisesti pakastimen, ovet sulkeutuvat kunnolla.
- Availle ovia mahdollisimman vähän.
- Kun sulatat jäätyneitä elintarvikkeita, laita ne jääkaappiin. Jäätyneiden tuotteiden alhainen lämpötila jäähdyttää jääkaapissa olevia elintarvikkeita.
- Jos laitteessa on erikoislokeroita (tuoretuotelokero, Zero Degrees -lokero jne.), ne voidaan poistaa silloin kun niitä ei käytetä.
- Jääkaapin hyllyjen sijoittelulla ei ole vaikutusta energiankulutukseen. Elintarvikkeet tulisi sijoittaa hyllyille siten, että ilma pääsee kiertämään (elintarvikkeet eivät saa koskettaa toisiaan, ja elintarvikkeiden ja takaseinän väliin on jätettävä rako).
- Pakasteruokien säilytystilaa voi lisätä irrottamalla luukun ja/tai korin (tuotetietojen mukaisesti). Tämä ei vaikuta energiankulutukseen.
- Lauhdutin (laitteen takana oleva ritilä) tulee puhdistaa säännöllisesti.
- Viallinen tai vuotava tiiviste on vaihdettava mahdollisimman pian.

LAITTEEN HUOLTO JA

Irrota pistoke pistorasiasta tai kytke laite irti sähköverkosta ennen minkään huolto- tai puhdistustoimenpiteen aloittamista. Puhdista laite silloin tällöin liinalla, joka on kastettu haaleaa vettä ja neutraaleja, erityisesti jääkaapin sisäosien puhdistukseen tarkoitettuja puhdistusaineita sisältävään liuokseen. Älä koskaan käytä hankausjauheita tai pesuaineita. Älä koskaan puhdista jääkaapin osia syttyvillä nesteillä. Höyryt saattavat aiheuttaa tulipaloja tai räjähdyksiä. Puhdista laitteen ulkopuoli ja ovitiiviste kostealla liinalla ja kuivaa pehmeällä liinalla. Älä käytä höyrypesuria. Puhdista lauhdutin (laitteen takana) pölynimurilla, toimien seuraavalla tavalla: irrota edustan jalustalevy ja puhdista lauhdutin.

Tärkeää:

- Painikkeet ja käyttöpaneelin näyttö on puhdistettava kuivalla liinalla. Puhdistamiseen ei saa käyttää alkoholia tai alkoholipohjaisia aineita.
- Jäähdytysjärjestelmän putket ovat lähellä sulatuskaukaloa ja saattavat kuumeta. Puhdista ne ajoittain pölynimurilla.
- Irrota tai aseta lasihylly siirtämällä hyllyn etuosaa ylös rajoittimen ohittamiseksi.

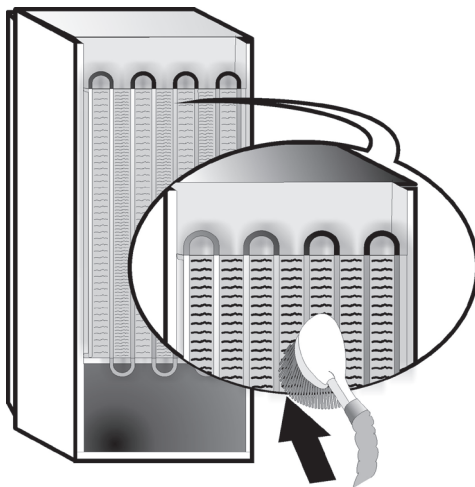

LED-VALOJÄRJESTELMÄ*

Pakastinosaston sisällä oleva valojärjestelmä käyttää LED-valoja. Niillä aikaansaadaan parempi valaistus ja niiden energiankulutus on hyvin alhainen. Jos LED-valojärjestelmä ei toimi, ota yhteys huoltopalveluun valojen vaihtamiseksi.

*Saatavilla joissakin malleissa

VIANETSINTÄOPAS

Ennen kuin otat yhteyttä huoltoon...



Toimintaan liittyvät ongelmat ovat usein pieniä pulmia, jotka on helppo selvittää ja voidaan korjata ilman työkaluja.

<p>Laitteesta kuuluu normaalin toiminnan aikana ääniä, koska laitteessa on useita puhaltimia ja sähkömoottoreita, jotka kytkettyvät toimintaan ja pois toiminnasta automaattisesti.</p> <p>Joitakin toimintaääniä voidaan kuitenkin vähentää:</p> <ul style="list-style-type: none">- Säättämällä laite vaakatasoon ja sijoittamalla se tasaiselle alustalle.- Sijoittamalla laite erilleen niin, että se ei kosketa kalusteisiin.- Tarkastamalla, että sisäosat on laitettu oikein paikalleen.- Tarkastamalla, ovatko pullo ja muut astiat kosketuksissa toisiinsa.	<p>Seuraavia toimintaääniä saattaa kuulua:</p> <p>Suhiseva ääni, kun laite kytketään toimintaan ensimmäistä kertaa tai pitkän tauon jälkeen.</p> <p>Kurluttava ääni, kun kylmäaineneste virtaa putkissa.</p> <p>Suriseva ääni, kun vesiventtiili tai tuuletin alkaa toimia.</p> <p>Raksahtava ääni, kun kompressorin alkaa toimia tai kun valmiit jääpalat tippuvat jääpala-astiaan, naksahdukset, kun kompressorit käynnistyvät ja pysähtyvät.</p>
<p>Laite ei toimi:</p>	<ul style="list-style-type: none">• Onko verkkojohto liitetty pistorasiaan, jossa on oikea jännite?• Oletko tarkastanut asunnon sähköverkon suojalaitteet ja sulakkeet?
<p>Jos sulatuskaualossa on vettä:</p>	<ul style="list-style-type: none">• Tämä on normaalia kuumalla ja kostealla säällä. Astia saattaa olla jopa puolillaan. Varmista, että laite on vaakatasossa, jotta vettä ei valu ulos kaukalosta.
<p>Jos laitekaapin reunat, jotka koskevat ovitiivisteeseen, ovat lämpimiä kosketettaessa:</p>	<ul style="list-style-type: none">• Tämä on normaalia kuumalla säällä ja kun kompressorin on käynnissä.
<p>Jos valo ei toimi:</p>	<ul style="list-style-type: none">• Oletko tarkastanut asunnon sähköverkon suojalaitteet ja sulakkeet?• Onko verkkojohto liitetty pistorasiaan, jossa on oikea jännite?• Onko lamppu palanut?
<p>Jos sähkömoottori vaikuttaa käyvän liian paljon:</p>	<ul style="list-style-type: none">• Onko lauhtutin (laitteen takana) puhdas pölystä ja nöyhdästä?• Onko ovet suljettu kunnolla?• Ovatko ovitiivisteet kunnossa?• Moottori toimii normaalisti enemmän kuumalla säällä tai hyvin lämpimässä huoneessa.• Jos laitteen ovea on pidetty auki pitkään tai avattu usein, tai jos sisään on pantu paljon ruokaa, moottori käy kauemmin, jotta laitteen sisäosa jäähtyy.• Moottorin käyntiaika riippuu useasta eri tekijästä: oven avauskertojen määrästä, säilytettävien elintarvikkeiden määrästä, huoneen lämpötilasta, lämpötilasäätimillä valitusta lämpötilasta.

Jos laitteen lämpötila on liian korkea:	<ul style="list-style-type: none"> • Onko laitteen säätimet säädetty oikein? • Onko laitteeseen asetettu suuri määrä elintarvikkeita? • Varmista, että ovea ei avata liian usein. • Varmista, että ovi sulkeutuu kunnolla. • Tarkasta, että osaston sisäiset ilmankiertoaukot eivät ole tukossa. Tukkeutuminen estää asianmukaisen kylmän ilman kierron.
Jääkaappiin kertyy kosteutta	<ul style="list-style-type: none"> • Tarkasta, että osaston sisäiset ilmankiertoaukot eivät ole tukossa. Tukkeutuminen estää asianmukaisen ilmankierron. • Varmista, että ruoat on pakattu oikein. Kuivaa kaikki kosteus astioista ennen kuin laitat ne laitteeseen. • Varmista, että ovia ei avata liian usein. Kun ovi avataan, huoneilman sisältämä kosteus pääsee laitteen sisälle. Mitä useammin ovea avataan, sitä nopeammin kosteutta muodostuu, erityisesti jos huoneilma on hyvin kosteaa. • Jos huoneilma on hyvin kosteaa, on normaalia, että jääkaapin sisälle kertyy kosteutta.
Jos ovet eivät aukea ja sulkeudu kunnollisesti:	<ul style="list-style-type: none"> • Tarkasta, että elintarvikepakkaukset eivät ole oven tiellä. • Tarkasta, että sisäosat tai jääautomaatti eivät ole pois paikaltaan. • Tarkasta, että ovitiivisteet eivät ole likaiset tai tahmeat. • Varmista, että laite on tasapainossa.

Toimintahälytykset

Jos järjestelmä antaa toimintahälytyksen, ne näkyvät myös LED-valoilla (esim. vika 1, vika 2 jne...) – ota yhteys huoltoliikkeeseen ja ilmoita hälytyskoodi. Laite antaa äänimerkin, hälytyskuvake syttyy ja numeronäytössä näkyvä F-kirjain vilkkuu alla kuvatun vikakoodin mukaisesti:

Vikakoodi	Näyttö
Virhe 2	F-kirjain vilkkuu päälle/pois 0,5 sekunnin välein. Vilkkuu PÄÄLLE 2 kertaa ja pysyy sitten sammuneena 5 sekunnin ajan. Jakso toistuu.  x2
Virhe 3	F-kirjain vilkkuu päälle/pois 0,5 sekunnin välein. Vilkkuu PÄÄLLE 3 kertaa ja pysyy sitten sammuneena 5 sekunnin ajan. Jakso toistuu.  x3
Virhe 6	F-kirjain vilkkuu päälle/pois 0,5 sekunnin välein. Vilkkuu PÄÄLLE 6 kertaa ja pysyy sitten sammuneena 5 sekunnin ajan. Jakso toistuu.  x6

HUOLTOPALVELU

Ennen kuin otat yhteyden huoltoon:

Kytke laite uudelleen päälle ja tarkista, korjautuiko ongelma itsestään. Jos näin ei ole, irrota laite sähköverkosta. Odota noin tunti ja kytke se sitten uudelleen päälle.

Jos Vianetsintä-kohdassa kuvattujen tarkistusten jälkeen olet kytkenyt laitteen päälle uudelleen eikä laite vielä toimi kunnollisesti, ota yhteys huoltopalveluun ja selitä ongelma.

Ilmoita:

- laitteen malli ja sarjanumero (ilmoitettu arvokilvessä)
- ongelman laatu

- huoltonumero (numero, joka näkyy kilvessä laitteen sisällä sanan SERVICE jälkeen)
- täydellinen osoitteesi
- puhelin- ja suuntanumerosi.

SERVICE 0000 000 00000



Huomaa:

Oven avausuunta voidaan vaihtaa. Jos tämä toimenpide suoritetaan huoltopalvelun toimesta, takuu ei kata sitä.

SÄHKÖLIITÄNTÄ (KOSKEE VAIN ISOA-BRITANNIAA JA IRLANTIA)

Varoitus – tämä laite on maadoitettava

Sulakkeen vaihto

Jos laitteen virtajohtossa on pistoke, jonka sulake on tyyppiä BS 1363A 13 A, pistokkeen sulaketta vaihdettaessa on käytettävä A.S.T.A.-hyväksyttyä BS 1362 -tyyppistä sulaketta, toimien näin:

1. Irrota sulakkeen suojakansi (A) ja poista sulake (B).
2. Aseta uusi 13 ampeerin sulake suojakanteen.
3. Aseta molemmat pistokkeeseen.

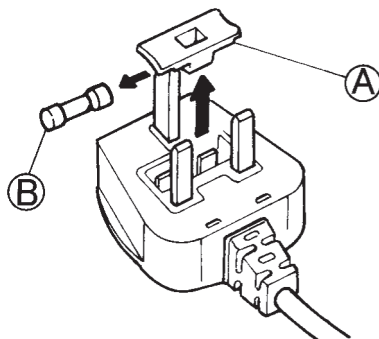

Tärkeää:

Sulakkeen suojakansi on kiinnitettävä takaisin paikalleen sulakkeen vaihdon yhteydessä. Jos kansi häviää, pistoketta ei saa käyttää ennen kuin tilalle on asennettu vastaavanlainen kansi.

Varaosan tyyppi on merkitty pistokkeen kantaosaan värillisellä merkinnällä tai kirjainyhdistelmällä.

Sulakkeen suojakansia on saatavilla sähköliikkeestä.

Vain Irlannin tasavallassa

Isoa-Britanniaa koskevat tiedot ovat yleensä päteviä, mutta pistokkeen ja pistorasian tyyppinä käytetään myös kolmatta vaihtoehtoa, 2-napaista, sivumaadoituksella varustettua tyyppiä.

Pistorasia/pistoke (pätee molemmissa maissa)

Jos virtajohdon pistoke ei sovi pistorasiaan, pyydä lisäohjeita huoltopalvelusta. Älä yritä vaihtaa pistoketta itse. Toimenpiteen saa suorittaa vain pätevä asentaja, ja se on tehtävä valmistajan ohjeiden ja voimassaolevien turvallisuusmääräysten mukaisesti.

INSTRUKCJA OBSŁUGI

PRZED UŻYCIEM URZĄDZENIA	161
OCHRONA ŚRODOWISKA	161
ŚRODKI OSTROŻNOŚCI I ZALECENIA OGÓLNE	162
JAK ZWIĘKSZYĆ POJEMNOŚĆ ZAMRAŻARKI	163
FUNKCJE	163
PRZECHOWYWANIE ŻYWNOŚCI W URZĄDZENIU	166
TWIST ICE MAKER*	167
ZALECENIA W PRZYPADKU NIEUŻYWANIA URZĄDZENIA	168
WSKAZÓWKI ENERGOOSZCZĘDNE	168
CZYSZCZENIE I KONSERWACJA	169
SYSTEM OŚWIETLENIA LED	169
INSTRUKCJA ROZWIĄZYWANIA PROBLEMÓW	170
SERWIS TECHNICZNY	172
PODŁĄCZENIE ELEKTRYCZNE – DOTYCZY WYŁĄCZNIE WIELKIEJ BRYTANII I IRLANDII	172

PRZED UŻYCIEM URZĄDZENIA

- To urządzenie jest przeznaczone do użytku w urządzeniach domowych i podobnych, takich jak - kuchnie dla pracowników w sklepach, biurach i innych środowiskach pracy;
- budynki gospodarcze oraz pokoje hotelowe, motelowe i inne środowiska mieszkalne;
- obiekty typu „bed and breakfast”;

Aby zapewnić najlepsze wykorzystanie urządzenia, należy dokładnie zapoznać się z instrukcją obsługi, która zawiera opis produktu i przydatne porady. Instrukcję należy zachować do użycia w przyszłości.

1. Po rozpakowaniu urządzenia należy się upewnić, że nie jest ono uszkodzone i drzwi zamykają się prawidłowo. Wszelkie uszkodzenia należy zgłosić sprzedawcy w ciągu 24 godziny od odbioru urządzenia.
2. Przed włączeniem urządzenia należy odczekać co najmniej dwie godziny, aby obwód chłodzenia był w pełni efektywny.
3. Instalacja i podłączenia elektryczne muszą zostać wykonane przez wykwalifikowanego technika, według instrukcji producenta i zgodnie z lokalnymi przepisami dotyczącymi bezpieczeństwa.
4. Przed użyciem wyczyścić wnętrze urządzenia.

OCHRONA ŚRODOWISKA

1. Opakowanie

Materiał opakowania jest w 100% podatny do recyklingu i jest oznaczony symbolem recyklingu. Podczas utylizacji należy zachować zgodność z obowiązującymi przepisami lokalnymi. Części opakowania (worki plastikowe, kawałki styropianu itd.) należy przechowywać z dala od dzieci, gdyż stanowią one potencjalne zagrożenie.

2. Utylizacja

Urządzenie zostało wykonane z materiałów nadających się na surowce wtórne.

Niniejsze urządzenie jest oznaczone jako zgodne z Dyrektywą Europejską 2002/96/WE (WEEE) o zużytych sprzęcie elektrycznym i elektronicznym. Zapewniając prawidłową utylizację tego urządzenia, można pomóc w zapobieganiu potencjalnym negatywnym konsekwencjom dla środowiska i zdrowia ludzi.

Symbol  na urządzeniu lub w dokumentacji do niego dołączonej oznacza, że urządzenia nie wolno traktować jak zwykłego odpadu domowego. Należy oddać je do specjalnego punktu zajmującego się utylizacją i recyklingiem urządzeń elektrycznych i elektronicznych. Podczas utylizacji urządzenia należy sprawić, że nie będzie ono użyteczne, odcinając kabel zasilania oraz usuwając drzwi i półki, aby dzieci nie mogły wspiąć się do góry i uwięzić się w środku.

Urządzenie należy złomować w zgodzie z lokalnie obowiązującymi przepisami dotyczącymi usuwania odpadów, dostarczając do specjalnego punktu zbiórki; Nie pozostawiać urządzenia bez nadzoru nawet na kilka dni, ponieważ stanowi ono potencjalne źródło zagrożenia dla dzieci.

Dalsze informacje na temat utylizacji, złomowania i recyklingu niniejszego urządzenia można uzyskać w lokalnym urzędzie miasta/gminy, specjalistycznych punktach zbiórki odpadów oraz w sklepie, w którym urządzenie zostało zakupione.

Informacja:

To urządzenie nie zawiera chlorofluorowęglowodórów (CFC). Obwód chłodzenia zawiera czynnik R134a (HFC) lub R600a (HC) (patrz tabliczka znamionowa wewnątrz urządzenia).

Urządzenia zawierające izobutan (R600a): izobutan jest gazem naturalnym i nieszkodliwym dla środowiska, ale jest łatwopalny. Dlatego należy uważać, aby przewody rurowe obwodu chłodzenia nie uległy uszkodzeniu. Omawiane urządzenie może zawierać fluorowane gazy cieplarniane objęte protokołem z Kioto. Gaz chłodniczy znajduje się wewnątrz hermetycznie zamkniętego układu.

Gaz chłodniczy: Współczynnik globalnego ocieplenia czynnika (GWP) R134a wynosi 1300.

Deklaracja zgodności

- To urządzenie jest przeznaczone do utrzymywania świeżości żywności i zostało wyprodukowane zgodnie z dyrektywą (WE) nr 1935/2004.



- To urządzenie zostało zaprojektowane, wyprodukowane i jest sprzedawane zgodnie z następującymi przepisami:
 - zasady bezpieczeństwa dyrektywy „niskonapięciowej” 2006/95/WE (która zastępuje dyrektywę 73/23/EWG z późniejszymi zmianami);
 - wymogi bezpieczeństwa dyrektywy „EMC” 2004/108/WE.

Urządzenie jest bezpieczne jedynie wtedy, gdy zostało poprawnie podłączone do uziemienia zgodnego z normami.



ŚRODKI OSTROŻNOŚCI I ZALECENIA OGÓLNE

INSTALACJA

- Urządzenie musi być trzymane i instalowane przez co najmniej dwie osoby.
- Zachować ostrożność, aby nie uszkodzić podłogi (np. parkietu) podczas przemieszczania urządzenia.
- Podczas instalacji upewnić się, że urządzenie nie uszkadza kabla zasilania.
- Upewnić się, że urządzenie nie znajduje się w pobliżu źródeł wysokiej temperatury.
- Aby zapewnić odpowiednią wentylację, należy pozostawić trochę miejsca nad i po obu stronach urządzenia. Odległość między tylną ścianką urządzenia a ścianą powinna wynosić co najmniej 50 mm. Zmniejszenie tej odległości spowoduje zwiększenie zużycia energii przez produkt.
- Nie zakrywać otworów wentylacyjnych urządzenia.
- Nie uszkodzić przewodów obwodu chłodniczego urządzenia.
- Urządzenie należy zainstalować i wyrównać na podłożu o odpowiedniej wytrzymałości i w miejscu odpowiednim do jego masy, rozmiarów i przeznaczenia.
- Urządzenie powinno być zainstalowane w suchym pomieszczeniu z dobrą wentylacją. Urządzenie zostało zaprojektowane do pracy w miejscach o temperaturze zgodnej z podanymi poniżej zakresami, zależnie od klasy klimatycznej podanej na tabliczce znamionowej. Urządzenie może nie działać prawidłowo, jeśli przez dłuższy czas będzie pozostawało w pomieszczeniu o temperaturze przekraczającej podany zakres.

Klasa klimatyczna	Temp. otoczenia. (°C)	Temp. otoczenia (°F)
SN	Od 10 do 32	Od 50 do 90
N	Od 16 do 32	Od 61 do 90
ST	Od 16 do 38	Od 61 do 100
T	Od 16 do 43	Od 61 do 110

- Upewnić się, że napięcie podane na tabliczce znamionowej jest zgodne z napięciem występującym w gospodarstwie domowym.
- Nie stosować rozgałęziaczy ani przedłużaczy.
- Przyłączenie do sieci wodociągowej wykonać przy użyciu przewodu dostarczonego wraz z nowym urządzeniem; nie używać przewodu używanego z poprzednim urządzeniem.
- Zmiany lub wymiana przewodu zasilającego mogą być wykonywane wyłącznie przez wykwalifikowaną osobę lub w autoryzowanym serwisie.
- Zapewnić możliwość odłączenia urządzenia od sieci elektrycznej poprzez wyjęcie wtyczki z gniazdka lub wyłączenie przełącznika dwubiegunowego zainstalowanego przed gniazdkiem.

ZALECENIA

- Nie przechowywać palnych substancji, takich jak puszkii aerozolu z palnymi propelentami, w tym urządzeniu.
- W pobliżu tego urządzenia lub innych urządzeń elektrycznych nie przechowywać ani nie używać benzyny, palnych cieczy i gazów. Opary mogą spowodować pożar lub wybuch.
- W celu przyspieszenia procesu odszraniania nie stosować środków mechanicznych, elektrycznych lub chemicznych innych niż zalecane przez producenta.
- Nie stosować ani nie wkładać żadnych urządzeń elektrycznych do komór urządzenia, jeżeli nie zostały one wyraźnie dopuszczone do tego celu przez producenta.
- To urządzenie nie jest przeznaczone do użytku przez osoby (w tym dzieci) o ograniczonej sprawności fizycznej, sensorycznej lub umysłowej, a także nieposiadające wiedzy lub doświadczenia w użytkowaniu tego typu urządzeń, chyba że będą one nadzorowane lub zostaną poinstruowane na temat korzystania z tego urządzenia przez osobę odpowiedzialną za ich bezpieczeństwo.
- Aby uniknąć ryzyka uwięzienia dzieci i ich uduszenia, nie pozwolić im na zabawę lub chowanie się wewnątrz urządzenia.
- Nie polykać zawartości (nietoksycznej) opakowań do lodu (w niektórych modelach).
- Nie jeść kostek lodu lub lizaków lodowych bezpośrednio po wyjęciu ich z zamrażarki, ponieważ mogą one spowodować odmrożenia.

EKSPLLOATACJA

- Przed przystąpieniem do mycia lub innych czynności konserwacyjnych, odłączyć urządzenie od źródła zasilania lub wyjąć wtyczkę z gniazda.
- Wszelkie urządzenia wyposażone w automatyczne kostkarki do lodu oraz dystrybutory wody muszą zostać podłączone do sieci doprowadzającej wyłącznie wodę pitną (ciśnienie w sieci powinno zawierać się w przedziale pomiędzy 0,17 a 0,81 MPa (1,7 a 8,1 bara)). Automatyczne kostkarki do lodu i/lub dystrybutory wody, które nie są bezpośrednio podłączone do sieci wodociągowej można napełniać wyłącznie wodą pitną.
- Komory chłodziarki używać wyłącznie do przechowywania świeżej żywności, a komory zamrażarki wyłącznie do przechowywania zamrożonej żywności, zamrażania świeżej żywności i przygotowywania kostek lodu.
- Nie przechowywać szklanych pojemników z płynami w komorze zamrażarki, ponieważ mogą one pęknąć.
- Unikać przechowywania nieowiniętej żywności w bezpośrednim kontakcie z powierzchniami wewnętrznymi komór chłodziarki lub zamrażarki.
- **Producent nie ponosi żadnej odpowiedzialności w przypadku nieprzebrzegania powyższych zaleceń i środków bezpieczeństwa.**

Uwagi:

- Nie blokować strefy wylotu powietrza (na tylnej ścianie wewnątrz urządzenia) produktami spożywczymi.
- Jeśli zamrażarka posiada klapę, można powiększyć powierzchnię przechowywania poprzez wyjęcie klapy (podniesienie jej).
- Wszystkie półki, klapki oraz wysuwane pojemniki można wyjmować.

- Temperatury wewnątrz urządzenia zależą od temperatury otoczenia, częstotliwości otwierania drzwiczek oraz miejsca, w którym stoi urządzenie. Czynniki te należy uwzględnić podczas ustawiania temperatury.
- O ile nie podano innych informacji, wszystkie akcesoria urządzenia nie mogą być myte w zmywarkach.
- Zwiększenie odległości tylnej ściany urządzenia od ściany pomieszczenia pozwala zwiększyć oszczędności energii.

JAK ZWIĘKSZYĆ POJEMNOŚĆ ZAMRAŻARKI

Sposoby na zwiększenie pojemności komory zamrażarki:

- wyjąć koszyki / klapki (poprzez podniesienie ich), aby zwiększyć miejsce na duże produkty.

- umieścić produkty spożywcze bezpośrednio na półkach zamrażarki.
- wyjąć Twist Ice Maker (oddzielnie) lub razem ze stacją dokującą.

FUNKCJE

INTELIWENTNY WYŚWIETLACZ

Ta funkcja pozwala oszczędzać energię. Aby wyłączyć/ wyłączyć tę funkcję, należy postępować zgodnie z instrukcjami w Skróconej instrukcji obsługi.

Dwie sekundy od włączenia funkcji inteligentnego wyświetlacza następuje jego wygaszenie. Aby dokonać regulacji temperatury lub skorzystać z innych funkcji, należy włączyć wyświetlacz. W tym celu nacisnąć dowolny przycisk. Po około 15 sekundach bez wykonywania żadnych czynności wyświetlacz zgaśnie ponownie.

Po wyłączeniu tej funkcji zostanie przywrócony normalny wygląd wyświetlacza. Funkcja inteligentnego wyświetlacza jest automatycznie wyłączana w przypadku awarii zasilania. Należy pamiętać, że ta funkcja nie powoduje odłączenia urządzenia od zasilania, ale jedynie zmniejszenie poboru mocy przez wyświetlacz zewnętrzny.

Uwaga:

Funkcja jest dostępna wyłącznie w modelach z panelem użytkownika na drzwiach. Deklarowane zużycie energii urządzenia dotyczy pracy z włączoną funkcją Inteligentnego wyświetlacza.

6th SENSE

GREEN INTELLIGENCE

Funkcja 6th Sense/Green Intelligence („Zielona Inteligencja”) pozwala utrzymać odpowiednią temperaturę w następujących sytuacjach:

- Drzwi chwilowo otwarte

Funkcja jest uruchamiana, gdy otwarcie drzwi powoduje wzrost temperatury wewnętrznej do poziomu, który nie może zagwarantować bezpiecznego przechowywania żywności. Funkcja pozostaje włączona do momentu przywrócenia optymalnych warunków przechowywania żywności.

- Przechowywanie świeżej żywności w zamrażarce

Funkcja jest uruchamiana po umieszczeniu świeżej żywności w zamrażarce i pozostaje włączona do momentu osiągnięcia optymalnych warunków zamrażania, aby zapewnić optymalną jakość zamrażania przy najniższym zużyciu energii.

UWAGA:



Oprócz ilości żywności umieszczonej w zamrażarce, na czas włączenia funkcji 6th Sense/Green Intelligence („Zielona Inteligencja”) ma wpływ także temperatura otoczenia oraz ilość żywności już znajdującej się w zamrażarce. Dlatego nawet znaczne różnice w czasie działania tej funkcji są zjawiskiem normalnym.

PRZYCIŚK WŁ./TRYB CZUWANIA

Ta funkcja pozwala włączyć komory zamrażarki lub ustawić je w trybie czuwania. Aby włączyć tryb czuwania urządzenia, należy nacisnąć i przytrzymać przez 3 sekundy  przycisk Wł./Tryb czuwania. Gdy urządzenie znajduje się w trybie czuwania, nie działa

oświetlenie w komorze chłodziarki. Należy pamiętać, że ta czynność nie powoduje odłączenia urządzenia od zasilania elektrycznego. Aby ponownie włączyć urządzenie, nacisnąć przycisk Wł./Tryb czuwania i przytrzymać przez 3 sekundy. 

ALARM PRZERWY W ZASILANIU

W przypadku przerwy w dopływie prądu, po przywróceniu zasilania urządzenie automatycznie monitoruje temperaturę w komorze zamrażarki. Jeśli temperatura w zamrażarce wzrośnie powyżej poziomu zamrażania, po ponownym włączeniu zasilania włączy się wskaźnik awarii zasilania , zacznie migać kontrolka alarmu  oraz zostanie wyemitowany sygnał dźwiękowy. Aby wyłączyć alarm, nacisnąć jeden raz przycisk Wyłączenia alarmu .



W przypadku alarmu awarii zasilania zalecane jest przeprowadzenie następujących czynności:

- Jeśli produkty spożywcze w zamrażarce zostały rozmrożone, ale nadal są zimne, należy koniecznie spożyć je w ciągu 24 godzin.
 - Jeśli produkty spożywcze w zamrażarce są nadal zamrożone, oznacza to, że uległy one ponownemu zamrożeniu po uprzednim rozmrożeniu w okresie przerwy w dopływie prądu, co prowadzi do pogorszenia smaku, jakości i wartości odżywczych żywności i może spowodować, że jej spożycie może być niebezpieczne dla zdrowia. Zaleca się nie spożywać takiej żywności i wyrzucić całą zawartość zamrażarki. Alarm awarii zasilania służy jako wskazówka dotycząca jakości żywności w zamrażarce w przypadku awarii zasilania. Nie gwarantuje on jednak jakości żywności ani bezpieczeństwa w razie jej spożycia. Zaleca się, aby konsumenci we własnym zakresie ocenili jakość produktów spożywczych w komorze zamrażarki.

ALARM TEMPERATUROWY

Emitowany jest alarm dźwiękowy i miga kontrolka temperatury (°C). Alarm włącza się, gdy:



- Urządzenie jest podłączane do zasilania po dłuższej przerwie w eksploatacji.
- Temperatura w komorze zamrażarki jest zbyt wysoka.
- W zamrażarce została umieszczona ilość żywności większa od podanej na tabliczce znamionowej.
- Drzwi zamrażarki są otwarte od dłuższego czasu.

Aby wyciszyć brzęczyk alarmu, nacisnąć jeden raz przycisk Wyłączenia alarmu . Gdy temperatura w komorze zamrażarki spadnie poniżej -10°C, kontrolka alarmu  automatycznie zgaśnie, natomiast kontrolka ustawionej temperatury (°C) przestanie migać i wyświetli wybrane ustawienie.





UWAGA: Alarm temperaturowy może włączyć się po dłuższym okresie pozostawienia otwartych drzwi urządzenia lub po umieszczeniu świeżych produktów



w strefie zamrażania; sygnalizowany chwilowy wzrost temperatury nie wpływa na jakość przechowywania produktów wcześniej zamrożonych.

ALARM OTWARTYCH DRZWI

Miga  ikona alarmu i emitowany jest sygnał dźwiękowy. Alarm uruchamia się, gdy drzwi pozostają otwarte przez ponad 2 minuty. Aby wyłączyć alarm otwarcia drzwi, należy zamknąć drzwi. Aby wyciszyć alarm dźwiękowy, nacisnąć raz przycisk  Wyłączenia alarmu.

BLOKADA PRZYCISKÓW

Funkcja ta pozwala zapobiec przypadkowej zmianie ustawień lub wyłączeniu urządzenia. Aby zablokować przyciski, nacisnąć przycisk Blokadę przycisków  i przytrzymać przez 3 sekundy, do momentu pojawienia się na wyświetlaczu kontrolki Blokadę przycisków . Sygnał dźwiękowy potwierdzi włączenie funkcji. Po 3 sekundach kontrolka  zgaśnie. Gdy funkcja jest aktywna, naciśnięcie innego przycisku (poza przyciskiem Blokadę przycisków) spowoduje włączenie sygnału dźwiękowego i miganie kontrolki Blokadę przycisków na wyświetlaczu . W czasie, gdy funkcja Blokadę przycisków jest włączona, możliwe jest wyłączenie wszystkich alarmów.

Aby odblokować przyciski, należy postępować tak samo do momentu, gdy na wyświetlaczu pojawi się kontrolka Blokadę Przycisków , a sygnał dźwiękowy potwierdzi wyłączenie funkcji. Po 1 sekundzie kontrolka  zgaśnie.





SHOCK FREEZE*

Komora „Shock Freeze” została specjalnie zaprojektowana do bardzo szybkiego zamrażania do 2 kg świeżej żywności. Bardzo szybka funkcja „Shock Freeze” minimalizuje tworzenie się kryształków lodu wewnątrz zamrażanej żywności, co zapewnia najwyższą możliwą jakość po rozmrożeniu żywności przed spożyciem. Gdy funkcja „Shock Freeze” nie jest włączona, komorę można wykorzystywać do standardowego zamrażania lub przechowywania już zamrożonej żywności.

UWAGA: Gdy funkcja „Shock Freeze” jest włączona, może być słyszalny niski dźwięk. Jest to normalne zjawisko spowodowane przez przepływ powietrza, które zapewnia optymalny rozkład zimnego powietrza w komorze.

Włączanie i wyłączanie funkcji „Shock Freeze”:

1. Upewnij się, że od poprzedniego włączenia funkcji „Shock Freeze” minęło co najmniej 12 godzin (jeśli w ogóle była włączana). Funkcji nie należy włączać częściej niż co 12 godzin.
2. Upewnij się, że funkcja „Szybkie zamrażanie” nie jest włączona: Funkcji „Shock Freeze” i „Szybkie zamrażanie” nie należy włączać jednocześnie.
3. Opróżnij komorę „Shock Freeze”.

- Aktywuj funkcję „Shock Freeze” krótko dotykając przycisku  na panelu sterowania: zapala się ikona, a wentylatory znajdujące się u dołu komory przybliżają się zwiększając przepływ zimnego powietrza i w rezultacie przyspieszając proces mrożenia.
- Umieść żywność do zamrożenia w komorze, kilka centymetrów (minimalnie 2 cm) od wentylatorów z tyłu komory, aby umożliwić przepływ zimnego powietrza.
- Aby uzyskać maksymalną prędkość zamrażania, zalecamy nie wyłączać funkcji „Shock Freeze” przed jej automatycznym wyłączeniem i pozostawić drzwi zamknięte.
- Funkcja „Shock Freeze” ulega automatycznej dezaktywacji po 4-5 godzinach działania: wskaźnik  wyłącza się i wentylatory przestają pracować. Oprócz tego, funkcję „Shock Freeze” można wyłączyć w dowolnym momencie krótko naciskając przycisk  na panelu sterowania: wskaźnik  wyłącza się i wentylatory przestają pracować.

Uwaga:



- Brak kompatybilności z funkcją "Szybkie zamrażanie"**

Aby zagwarantować optymalną wydajność, nie należy korzystać jednocześnie z funkcji „Shock Freeze” i „Szybkie zamrażanie”. Dlatego, jeśli została już włączona funkcja „Szybkie zamrażanie”, należy ją wyłączyć przed włączeniem funkcji „Shock Freeze” (i na odwrót).

- Jeżeli wentylatory w komorze z funkcją Shock Freeze nie uruchamiają się**

po uruchomieniu funkcji „Shock Freeze”, światła kontrolki  mogą zapalić się, ale wentylatory nie zostaną włączone. Jest to normalne zjawisko i oznacza, że trwa rozmrażanie zamrażarki. Po zakończeniu fazy rozmrażania (maksymalnie: 1,5 godziny) wentylatory zaczną automatycznie pracować i rozpocznie się proces „Shock Freeze”.

-  Jeżeli nie świeci kontrolka.**

Jeżeli po wciśnięciu przycisku ikona zapala się :  oznacza to, że przycisk był wciskany przez zbyt długi czas. Aby uruchomić funkcję „Shock Freeze”, należy na krótko wcisnąć przycisk  – nie dłużej niż na 1 sekundę.

SZYBKIE ZAMRAŻANIE

Ilość świeżej żywności (w kilogramach), którą można zamrozić w ciągu 24 godzin, została podana na tabliczce znamionowej urządzenia.

Aby zapewnić optymalną wydajność urządzenia, nacisnąć przycisk  Shock Freeze/Szybkie zamrażanie i przytrzymać przez 3 sekundy (aż

zaświeci się kontrolka  szybkiego mrożenia) na 24 godziny przed umieszczeniem świeżej żywności w zamrażarce (zgodnie ze SKRÓCONĄ INSTRUKCJĄ OBSŁUGI).



Po włożeniu żywności do zamrażarki, na ogół wystarczy włączyć funkcję szybkiego mrożenia na 24 godz Funkcja szybkiego zamrażania wyłącza się automatycznie po upływie 50 godzin.



Uwaga: Aby oszczędzać energię podczas zamrażania niewielkich porcji żywności, funkcję szybkiego zamrażania można wyłączyć po kilku godzinach.

- Brak zgodności z funkcją „Shock Freeze”**

Aby zagwarantować optymalną wydajność, nie należy korzystać jednocześnie z funkcji „Shock Freeze” i „Szybkie zamrażanie”. Dlatego, jeśli została już włączona funkcja „Szybkie zamrażanie”, należy ją wyłączyć przed włączeniem funkcji „Shock Freeze” (i na odwrót).

FUNKCJA ECO NIGHT (TARYFA NOCNA)

Funkcja Eco Night umożliwia koncentrację zużycia energii przez urządzenie w godzinach obowiązywania niższych stawek (zwykle w nocy), gdy energia elektryczna jest łatwiej dostępna i tańsza niż w ciągu dnia (wyłącznie w krajach, w których stosowany jest system wielu taryf czasowych – stawki energii należy sprawdzić u lokalnego dostawcy energii elektrycznej). Aby włączyć funkcję, naciśnij przycisk  na początku okresu obowiązywania niższych stawek (w zależności od obowiązującego planu stawek). Jeśli na przykład czas obowiązywania niższych stawek zaczyna się o godzinie 20:00, należy o tej godzinie nacisnąć przycisk . Gdy funkcja jest włączona, świeci się kontrolka Eco Night . Po włączeniu funkcji urządzenie automatycznie dostosowuje zużycie energii do wybranej godziny i zużywa mniej energii w ciągu dnia niż w nocy.

WAŻNE: Aby zapewnić prawidłowe działanie, funkcja musi być włączona w nocy i w ciągu dnia. Funkcja pozostaje włączona aż do momentu wyłączenia (jest również wyłączana w przypadku awarii zasilania lub wyłączenia urządzenia). Aby wyłączyć funkcję, ponownie naciśnij przycisk . Gdy funkcja jest wyłączona, kontrolka Eco Night  nie świeci.

Uwaga: Deklarowane zużycie energii urządzenia dotyczy pracy z wyłączoną funkcją Eco Night.

AUTOMATYCZNE ODSZRANIANIE

To urządzenie zostało wyposażone w funkcję automatycznego rozmrażania w zależności od warunków eksploatacji i wilgotności otoczenia.

PRZECHOWYWANIE ŻYWNOSCI W URZĄDZENIU

WSKAZÓWKI DOTYCZĄCE MROŻENIA I PRZECHOWYWANIA ŚWIEŻEJ ŻYWNOSCI

- Przed zamrożeniem owinąć i zabezpieczyć świeżą żywność, używając: folii aluminiowej, folii kuchennej, szczelnych worków plastikowych, pojemników plastikowych z pokrywkami lub specjalnych pojemników do zamrażania żywności.
- Aby zapewnić wysoką jakość zamrażania, produkty spożywcze muszą być świeże, dojrzałe i najwyższej jakości.
- Świeże warzywa i owoce powinny być zamrażane jak najszybciej po zebraniu, aby zachowały pełne wartości odżywcze, konsystencję, kolor i smak.

Niektóre gatunki mięs, szczególnie dziczyzna, powinny przez pewien czas wisieć przed zamrożeniem.

UWAGA:

- Ciepłą żywność należy zawsze schłodzić przed umieszczeniem w zamrażarce.
- Całkowicie lub częściowo rozmrożoną żywność należy jak najszybciej spożyć. Rozmrożonej żywności nie należy ponownie zamrażać, chyba że zostanie ugotowana. Rozmrożoną żywność po ugotowaniu można zamrozić ponownie.

Nie zamrażać ponownie rozmrożonej żywności.

Korzystanie z wkładów chłodzących

Wkłady chłodzące pomagają utrzymać żywność w stanie zamrożenia w przypadku awarii zasilania. Aby optymalnie je wykorzystać, należy umieścić je nad żywnością przechowywaną w górnej części komory

Klasyfikacja zamrożonej żywności

Produkty zamrożone należy umieszczać w zamrażarce w sposób uporządkowany. Zaleca się umieszczanie na opakowaniu daty zamrożenia, aby można było dany produkt przeznaczyć do konsumpcji przed upływem jego okresu przechowywania.

Zalecenia dotyczące przechowywania zamrożonej żywności

Kupowanie produktów mrożonych:

- Należy sprawdzić, czy opakowanie nie jest uszkodzone (żywność mrożona w uszkodzonym opakowaniu może tracić wartość odżywczą). Jeśli opakowanie jest napuchnięte lub ma ślady wilgoci, prawdopodobnie produkt nie był przechowywany w optymalnych warunkach i doszło do jego rozmrożenia.
- Produkty mrożone należy kupować w ostatniej fazie zakupów i przenosić je w izolacyjnej torbie chłodniczej.
- Po powrocie do domu należy natychmiast umieścić mrożoną żywność w zamrażarce.

- Jeśli żywność została rozmrożona, nawet częściowo, nie należy jej ponownie zamrażać. Spożyć przed upływem 24 godzin.
- Należy unikać lub ograniczyć do minimum zmiany temperatury. Należy przestrzegać daty przydatności do spożycia podanej na opakowaniu.
- Należy zawsze przestrzegać zaleceń dotyczących przechowywania podanych na opakowaniu.

Ważne:

Czas przechowywania świeżej zamrożonej żywności podany jest w tabeli obok.

Wszystkie podane parametry urządzenia odnoszą się do pracy bez akumulatorów zimna, za wyjątkiem czasu przyrostu temperatury.

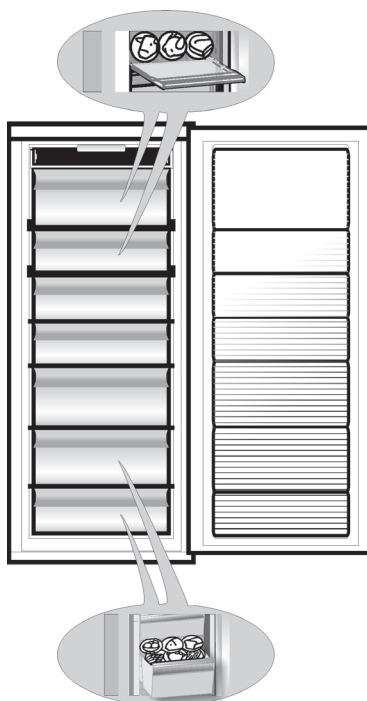

MIESIĄCE	ŻYWNOSĆ
1-3	
4-7	
8-12	

TWIST ICE MAKER*

JAK PRZYGOTOWAĆ KOSTKI LODU

Istnieje możliwość wyjęcia całego Twist Ice Maker (moduł do lodu) (nacisnąć i przytrzymać (1) dźwignię po lewej stronie, a następnie pociągnąć (2) do siebie), ewentualnie można wyjąć tylko tacę na lód poprzez jej pociągnięcie (3).

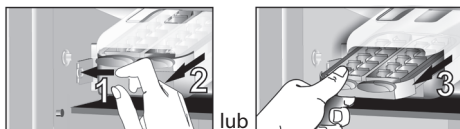

Napełniać tylko wodą pitną (maksymalny poziom = 2/3 całkowitej pojemności).

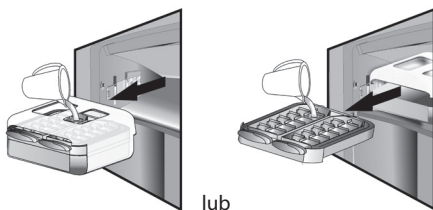

Ponownie umieścić Twist Ice Maker w gnieździe, ewentualnie ponownie wsunąć tacę na lód w Twist Ice Maker. Uważać, aby nie rozlać wody.



Poczekaj na zamarznięcie kostek (zalecany czas to około 4 godzin przy włączonej funkcji szybkiego zamrażania).

UWAGA: Twist Ice Maker można wyjąć. Można go umieścić w położeniu poziomym gdziekolwiek w przegrodzie zamrażarki lub wyjąć z urządzenia, gdy wytwarzanie lodu nie jest potrzebne.

SPOSÓB WYJMOWANIA KOSTEK LODU

1. Upewnij się, że pod tacą na lód znajduje się pojemnik. Jeśli nie, wsuń pojemnik.
2. Silnie obróć jedną z dźwigni w prawo, aż taca lekko się obróci. Kostki lodu wpadną do pojemnika.



3. W razie potrzeby powtórz krok 2 dla drugiej połowy tacy. Kostki lodu (patrz rozdział: „JAK PRZYGOTOWAĆ KOSTKI LODU”) przygotować i zebrać w pojemniku, który następnie wysuwa się w kierunku do siebie.
4. Aby wyjąć lód, lekko podnieś pojemnik i pociągnij go do siebie.

UWAGA: można też wyjąć cały Twist Ice Maker z urządzenia i potem w dowolnym wygodnym miejscu wyjmować kostki lodu (na przykład: bezpośrednio na stole).

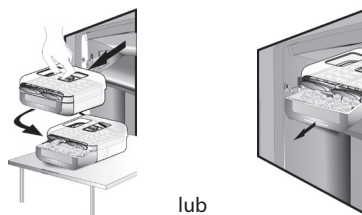

* dostępna w wybranych modelach.

ZALECENIA W PRZYPADKU NIEUŻYWANIA URZĄDZENIA

Krótkie wakacje

Nie ma potrzeby wyłączania urządzenia od zasilania, jeżeli nieobecność w domu będzie krótsza niż trzy tygodnie. Należy spożyć artykuły łatwo psujące się, a pozostałe zamrozić.

Dłuższe przerwy w eksploatacji urządzenia

Jeżeli okres nieobecności przekracza trzy tygodnie, należy wyjąć wszystkie produkty.

1. Opróżnić pojemnik na kostki lodu.

Do górnych części drzwi należy przymocować klocki plastikowe lub drewniane, aby drzwi pozostały uchylone i aby powietrze mogło przepływać wewnątrz obu komór. Zapobiegnie to powstawaniu pleśni oraz nieprzyjemnych zapachów.

Przeprowadzka

1. Wyjąć wszystkie wewnętrzne elementy.

2. Owinąć je starannie i przymocować do siebie za pomocą taśmy samoprzylepnej, aby nie obijały się o siebie lub nie zagubiły.

3. Przykręcić regulowane nóżki, aby nie dotykały powierzchni podpory.

4. Zamknąć drzwi i zamocować je przy pomocy taśmy samoprzylepnej, po czym przymocować taśmą klejącą przewód zasilający do urządzenia.

Przerwy w dopływie energii elektrycznej

W przypadku awarii zasilania, należy skontaktować się z zakładem energetycznym i ustalić przewidywany czas przerwy w dostawie energii.

Uwaga: Warto pamiętać, że zapełniona lodówka utrzymuje niską temperaturę dłużej niż częściowo pusta.

Jeżeli na żywności wciąż widoczne są kryształki lodu, można ją ponownie zamrozić, lecz jej smak oraz aromat może ulec zmianie.

Jeżeli produkt jest niezbyt świeży, lepiej go wyrzucić.

W przypadku braku energii przez okres do 24 godz.

1. Pozostawić obie pary drzwi urządzenie zamknięte. Pozwoli to utrzymać temperaturę produktów możliwie jak najdłużej.

W przypadku braku energii przez okres dłuższy niż 24 godz.

1. Opróżnić komorę zamrażarki i przenieść żywność do zamrażarki przenośnej. W przypadku braku zamrażarki tego typu oraz wkładów chłodzących można spróbować wykorzystać te produkty, które są najbardziej podatne na zepsucie.

2. Opróżnić pojemnik na kostki lodu.

WSKAZÓWKI ENERGOOSZCZĘDNE

- Zainstalować urządzenie w suchym, dobrze wentylowanym pomieszczeniu, z dala od źródeł ciepła (takich jak grzejnik, kuchenka itp.) oraz w miejscu nienarażonym na bezpośrednie światło słoneczne. Jeśli to konieczne, użyć płyty izolacyjnej.
- Aby zapewnić odpowiednią wentylację, należy pozostawić trochę miejsca nad i po obu stronach urządzenia. Odległość między tylną ścianką urządzenia a ścianą powinna wynosić co najmniej 50 mm. Zmniejszenie tej odległości spowoduje zwiększenie zużycia energii przez produkt.
- Niedostateczna wentylacja z tyłu produktu zwiększa zużycie energii i zmniejsza efektywność chłodzenia.
- Temperatury wewnątrz urządzenia zależą od temperatury otoczenia, częstotliwości otwierania drzwiczek oraz miejsca, w którym stoi urządzenie. Czynniki te należy uwzględnić podczas ustawiania temperatury.
- Potrawy i napoje należy pozostawić do ostygnięcia przed umieszczeniem ich w urządzeniu.
- Nie zasłaniać wentylatora produktami spożywczymi.
- Po włożeniu żywności sprawdzić, czy drzwiczki komór zamykają się prawidłowo, zwłaszcza drzwiczki zamrażarki.
- Ograniczyć otwieranie drzwi do minimum.
- Rozmrażane potrawy umieszczać w chłodziarce. Zamrożone produkty dzięki swojej niskiej temperaturze będą chłodzić potrawy w chłodziarce.
- Jeśli urządzenie jest wyposażone w specjalne komory (na świeże artykuły spożywcze, pudełko o zerowej temperaturze itp.), komory te można wyjąć, gdy nie są używane.
- Rozmieszczenie półek w chłodziarce nie ma wpływu na efektywność wykorzystania energii. Żywność powinna być umieszczona na półkach w taki sposób, aby zapewnić odpowiednią cyrkulację powietrza: potrawy nie powinny dotykać się nawzajem, należy również pozostawić trochę miejsca między produktami spożywczymi a tylną ścianką.
- Można zwiększyć ilość miejsca na produkty mrożone, wyjmując kłapkę i / lub koszyk (zgodnie z kartą urządzenia). Nie wpłynie to na zmniejszenie zużycia energii.
- Skraplacz (rurki z tyłu urządzenia) należy regularnie czyścić.
- Uszkodzoną albo cieknącą uszczelkę należy jak najszybciej wymienić.

CZYSZCZENIE I KONSERWACJA

Przed przystąpieniem do czyszczenia lub czynności konserwacyjnych, odłączyć urządzenie od zasilania lub wyłączyć dopływ energii elektrycznej. Okresowo myć urządzenia używając miękkiej szmatki i roztworu ciepłej wody oraz neutralnego detergentu przystosowanego do czyszczenia wnętrza chłodziarek. Nigdy nie używać detergentów ani środków ściernych. Nie czyścić elementów urządzenia środkami łatwopalnymi. Opary mogą zagrażać pożarem lub wybuchem. Oczyszczyć obudowę urządzenia oraz uszczelnienie drzwi wilgotną szmatką i osuszyć miękką szmatką. Nie stosować parowych urządzeń do czyszczenia. Oczyszczyć skraplacz (z tyłu urządzenia) za pomocą odkurzacza, wykonując następujące czynności: wyjąć przedni cokół i przystąpić do czyszczenia skraplacza.

Ważne:

- Nie używać alkoholu lub środków na bazie alkoholu do czyszczenia przycisków oraz kontroli panelu sterowania, używać suchej szmatki w tym celu.
- Przewody układu chłodzenia znajdują się obok panelu odmrażania i mogą nagrzewać się. Czyścić okresowo odkurzaczem.
- Aby wyjąć lub wsunąć szklaną półkę, należy podnieść jej przednią część, aby przeszła przez ogranicznik.

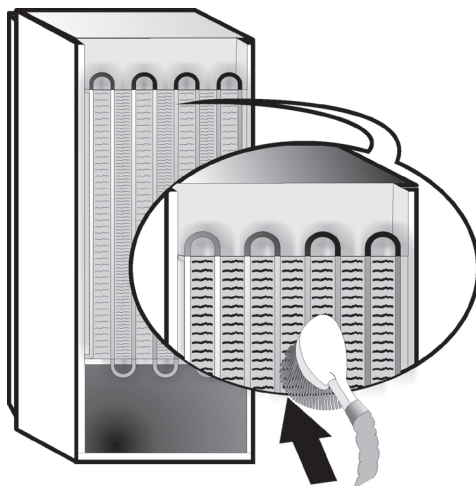

SYSTEM OŚWIETLENIA LED*

W systemie oświetlenia wewnątrz zamrażarki zastosowano diody LED, które zapewniają lepsze oświetlenie i bardzo niskie zużycie energii. Jeśli oświetlenie LED nie działa, w celu jego wymiany należy skontaktować się z serwisem.

*Dostępność w wybranych modelach

INSTRUKCJA ROZWIĄZYWANIA PROBLEMÓW

Przed skontaktowaniem się z serwisem technicznym...



Problemy z działaniem urządzenia są często wynikiem drobnych problemów, które można zidentyfikować i usunąć samodzielnie bez konieczności stosowania żadnych narzędzi.

<p>Urządzenie wydaje dźwięki, ponieważ wyposażone jest w kilka wentylatorów oraz napędów regulujących jego działania, które włączają i wyłączają się automatycznie.</p> <p>Niektóre odgłosy pracy można ograniczyć przez:</p> <ul style="list-style-type: none">- Wypoziomowanie urządzenia i zainstalowanie go na równej powierzchni.- Odsunięcie urządzenia od pozostałych sprzętów np. mebli.- Sprawdzenie, czy elementy wewnętrzne zostały prawidłowo umieszczone.- Sprawdzenie, czy butelki i pojemniki nie stykają się ze sobą.	<p>Wybrane odgłosy pracy urządzenia:</p> <p>Syczenie po włączeniu urządzenia po raz pierwszy lub po dłuższej przerwie.</p> <p>Bulgotanie, gdy ciecz chłodząca przechodzi do przewodów rurowych.</p> <p>Brzęczenie, gdy zaczyna pracować zawór wody lub wentylator.</p> <p>Trzaskanie, gdy zaczyna działać sprężarka lub spada lód do pojemnika. Klikanie w momencie włączania i wyłączenia sprężarki.</p>
<p>Urządzenie nie działa:</p>	<ul style="list-style-type: none">• Czy urządzenie zostało podłączone do gniazda zasilania z odpowiednim napięciem?• Czy sprawdzone zostały zabezpieczenia oraz bezpieczniki układu zasilania w domu?
<p>W przypadku nagromadzenia się wody na panelu odszraniania:</p>	<ul style="list-style-type: none">• Zjawisko to jest normalne podczas gorącej i wilgotnej pogody. Pojemnik może być nawet wypełniony do połowy. Sprawdzić, czy urządzenie jest w ustawieniu poziomym, aby woda nie wylewała się.
<p>Jeżeli krawędzie szafy urządzenia, które stykają się z uszczelnieniem drzwi są ciepłe w dotyku:</p>	<ul style="list-style-type: none">• Zjawisko to jest normalne podczas upalnej pogody, jeżeli działa sprężarka.
<p>Jeżeli nie pali się światło:</p>	<ul style="list-style-type: none">• Czy sprawdzone zostały zabezpieczenia oraz bezpieczniki układu zasilania w domu?• Czy urządzenie zostało podłączone do gniazda zasilania z odpowiednim napięciem?• Czy żarówka się nie przepaliła?
<p>Jeżeli silnik uruchamia się zbyt często:</p>	<ul style="list-style-type: none">• Czy skraplacz (z tyłu urządzenia) nie jest zakurzony lub brudny?• Czy drzwi są zamknięte?• Czy uszczelnienia na drzwiach są odpowiednio zamontowane?• W upalne dni lub w przypadku, gdy pomieszczeniu panuje wysoka temperatura, silnik z reguły pracuje dłużej.• Jeżeli drzwi chłodziarki są otwarte przez dłuższą chwilę lub w przypadku przechowywania większej liczby produktów spożywczych silnik będzie uruchamiać się częściej w celu obniżenia temperatury wewnątrz urządzenia.• Praca silnika uwarunkowana jest różnymi czynnikami: częstotliwość otwierania drzwi, liczba przechowywanych produktów spożywczych, temperatura otoczenia, ustawienia temperatury urządzenia.

<p>Jeżeli temperatura urządzenia jest zbyt wysoka:</p>	<ul style="list-style-type: none"> • Czy parametry kontrolne są odpowiednio ustawione? • Czy w komorze umieszczono dużą liczbę produktów spożywczych? • Sprawdzić, czy drzwi nie są zbyt często otwierane. • Sprawdzić, czy drzwi zamykają się właściwie. • Upewnić się, czy otwory wentylacyjne w komorze nie zostały zablokowane, ponieważ uniemożliwia to cyrkulację zimnego powietrza.
<p>Jeśli zbiera się wilgoć:</p>	<ul style="list-style-type: none"> • Upewnić się, czy otwory wentylacyjne w komorze nie zostały zablokowane, ponieważ uniemożliwia to cyrkulację zimnego powietrza. • Sprawdzić, czy żywność jest właściwie opakowana. Przed włożeniem do chłodziarki mokre pojemniki powinny zostać osuszone. • Sprawdzić, czy drzwi nie są otwierane zbyt często. Jeżeli drzwi są otwarte, wilgoć z pomieszczenia przedostaje się do wnętrza urządzenia. Im częściej otwiera się drzwi, tym szybciej zbiera się wilgoć, w szczególności jeśli pomieszczenie samo jest bardzo wilgotne. • Gdy pomieszczenie jest bardzo wilgotne, gromadzenie się wodu wewnątrz chłodziarki jest zjawiskiem normalnym.
<p>Jeżeli drzwi nie otwierają się i nie zamykają poprawnie:</p>	<ul style="list-style-type: none"> • Sprawdzić, czy opakowania produktów spożywczych nie blokują drzwi. • Sprawdzić, czy wewnętrzne części lub kostka do lodu znajdują się w odpowiednim położeniu. • Sprawdzić, czy uszczelnienia drzwi nie są zabrudzone lub przywierają. • Sprawdzić, czy urządzenie jest wypoziomowane.

Alarmy

W przypadku alarmów pracy zostaną wyświetlone odpowiednie komunikaty na wskaźnikach LED (np. Usterka 1, Usterka 2) itp.). W takiej sytuacji należy skontaktować się z serwisem technicznym i podać kod alarmu. Rozlega się sygnał dźwiękowy, wyświetla się ikona alarmu, a na wyświetlaczu cyfrowym miga litera F zgodnie z niżej opisanym kodem usterki:

Kod błędu	Wygląd	
Błąd 2	Litera F miga co 0,5 sekundy. WŁĄCZA SIĘ 2 razy, a potem jest wyłączona przez 5 sekund. Cykl się powtarza.	 x2
Błąd 3	Litera F miga co 0,5 sekundy. WŁĄCZA SIĘ 3 razy, a potem jest wyłączona przez 5 sekund. Cykl się powtarza.	 x3
Błąd 6	Litera F miga co 0,5 sekundy. WŁĄCZA SIĘ 6 razy, a potem jest wyłączona przez 5 sekund. Cykl się powtarza.	 x6

SERWIS TECHNICZNY

Przed kontaktem z serwisem technicznym:

Uruchomić ponownie urządzenie i sprawdzić, czy problem nie został rozwiązany. Jeżeli nie, odłączyć urządzenie od źródła zasilania, odczekać około godzinę i ponownie uruchomić chłodziarkę. Jeżeli po przeprowadzeniu sprawdzeń kontrolnych opisanych w Instrukcji rozwiązywania problemów i ponownym uruchomieniu urządzenia nie działa ono właściwie, skontaktować się z Serwisem technicznym i zgłosić problem.

Podać następujące informacje:

- model i numer seryjny urządzenia (znajdujący się na płytce znamionowej),
- charakter problemu,

- Numer serwisu (numer znajdujący się po słowie SERVICE (SERWIS) na płytce umieszczonej wewnątrz urządzenia),
- pełny adres lokalizacji urządzenia,
- numer telefonu z numerem kierunkowym.

SERVICE 0000 000 00000



Uwaga:

Kierunek otwierania drzwi można zmienić. Jeżeli operację tę wykona Serwis Techniczny, jest to usługa nieobjęta gwarancją.

PODŁĄCZENIE ELEKTRYCZNE – DOTYCZY WYŁĄCZNIE WIELKIEJ BRYTANII I IRLANDII

Ostrzeżenie – niniejsze urządzenie musi być uziemione

Wymiana bezpiecznika

Jeśli przewód zasilający niniejszego urządzenia jest zaopatrzony we wtyczkę z bezpiecznikiem BS 1363A 13 A, w razie potrzeby bezpiecznik wymienić na nowy zatwierdzony przez ASTA dla wtyczek BS 1362. W tym celu należy:

1. Zdjąć pokrywę bezpiecznika (A) i wyjąć bezpiecznik (B).
2. Włożyć nowy bezpiecznik 13 A do osłony bezpiecznika.
3. Zamontować ponownie we wtyczce.

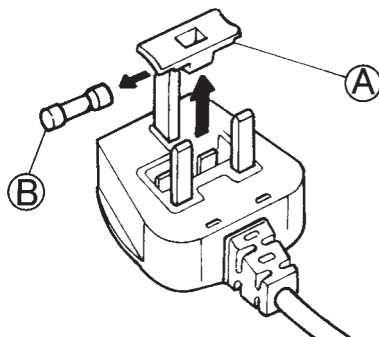

Ważne:

Po wymianie bezpiecznika osłonę należy ponownie założyć na miejsce. Jeśli osłona zostanie zgubiona, nie wolno używać wtyczki do momentu założenia właściwej części zamiennej.

Prawidłowy element zamienny można zidentyfikować na podstawie wkładki kolorowej lub koloru liter na korpusie wtyczki.

Zamienne osłony do bezpieczników można nabyć w sklepie elektrycznym.

Dotyczy tylko Republiki Irlandii

Obowiązuje większość informacji podanych dla użytkowników w Wielkiej Brytanii, lecz stosowany jest także trzeci typ wtyczek i gniazd – z 2 bolcami stykowymi i bocznymi stykami uziemienia.

Gniazdo sieciowe/wtyczka (dotyczy obu krajów)

Jeśli zamontowana wtyczka nie pasuje do gniazda sieciowego w miejscu użytkowania urządzenia, należy skontaktować się z serwisem technicznym w celu uzyskania dalszych instrukcji. Nie należy podejmować samodzielnych prób wymiany wtyczki. Procedura ta musi zostać wykonana przez wykwalifikowanego technika firmy według instrukcji producenta i zgodnie z lokalnymi przepisami dotyczącymi bezpieczeństwa.

NÁVOD K POUŽITÍ

PŘED PRVNÍM POUŽITÍM SPOTŘEBIČE	174
RADY K OCHRANĚ ŽIVOTNÍHO PROSTŘEDÍ	174
BEZPEČNOSTNÍ OPATŘENÍ A VŠEOBECNÁ DOPORUČENÍ	175
ZVÝŠENÍ KAPACITY ÚLOŽNÉHO PROSTORU MRAZNIČKY	176
FUNKCE	176
UKLÁDÁNÍ POTRAVIN V TOMTO SPOTŘEBIČI	179
OTOČNÝ VÝROBNÍK LEDU* „TWIST ICE MAKER*“	180
DOPORUČENÍ V PŘÍPADĚ NEPOUŽÍVÁNÍ SPOTŘEBIČE	181
TIPY PRO ÚSPORU ENERGIE	181
ÚDRŽBA A ČIŠTĚNÍ	182
SYSTÉM LED OSVĚTLENÍ	182
ODSTRAŇOVÁNÍ PORUCH	183
SERVISNÍ STŘEDISKO	185
PŘIPOJENÍ K ELEKTRICKÉ SÍTI – POUZE PRO VELKOU BRITÁNII A IRSKO	185

PŘED PRVNÍM POUŽITÍM SPOTŘEBIČE

- Tento spotřebič je určen k použití v domácnosti a podobných zařízeních, jako jsou
 - kuchyňské kouty pro zaměstnance v obchodech, kancelářích a na jiných pracovištích;
 - farmy, a pro použití klienty v hotelech, motelech a jiných ubytovacích zařízeních;
 - v zařízeních nabízejících nocleh se snídaní;
- Chcete-li svůj spotřebič využívat co nejlépe, přečtěte si pozorně návod k použití, ve kterém najdete popis spotřebiče a užitečné rady. Tento návod si uschovejte pro další použití.**

1. Po vybalení spotřebiče se přesvědčte, zda není poškozený a zda dveře dokonale přiléhají. Případná poškození je třeba nahlásit prodejci do 24 hodin od dodání spotřebiče.
2. Doporučujeme vám, abyste se zapojením spotřebiče počkali nejméně dvě hodiny, aby chladicí okruh mohl dokonale fungovat.
3. Instalaci a elektrické zapojení smí provádět pouze kvalifikovaný technik podle pokynů výrobce a v souladu s platnými místními bezpečnostními předpisy.
4. Před použitím vnitřek spotřebiče vymyjte.

RADY K OCHRANĚ ŽIVOTNÍHO PROSTŘEDÍ

1. Obal

Obal je 100% recyklovatelný a je označen recyklačním symbolem. Při likvidaci se řiďte místními předpisy. Obalové materiály (plastové sáčky, polystyrén apod.) mohou být pro děti nebezpečné, proto je třeba odstranit obalový materiál z jejich dosahu.

2. Likvidace/zpracování odpadu

Spotřebič byl vyroben z recyklovatelného materiálu. Tento spotřebič je označen v souladu s evropskou směrnicí 2002/96/ES o likvidaci elektrického a elektronického zařízení (WEEE). Zajištěním správné likvidace tohoto spotřebiče pomůžete zabránit případným negativním důsledkům na životní prostředí a lidské zdraví.

Symbol  na spotřebiči nebo v příslušných dokladech udává, že tento výrobek nesmí být likvidován společně s domácím odpadem, ale je nutné jej odevzdat do příslušného sběrného centra k recyklaci elektrických a elektronických zařízení. Jestliže už nechcete spotřebič používat, znehodnot' te ho odříznutím elektrického přívodního kabelu a odstraňte police a dveře, aby se děti nemohly zavřít uvnitř.

Při jeho likvidaci se řiďte místními předpisy pro odstraňování odpadu a odevzdejte ho do příslušného sběrného dvora; nenechávejte spotřebič bez dozoru ani v řádu pouhých několika dní, neboť pro děti představuje potenciální zdroj nebezpečí.

Další informace o zpracování, recuperači a recyklaci tohoto výrobku se dozvíte u příslušného místního úřadu, úřadu pro likvidaci domovního odpadu nebo v obchodě, kde jste spotřebič zakoupili.

Informace:

Tento spotřebič neobsahuje CFC. Chladicí okruh obsahuje R134a (HFC) a R600a (HC) (viz typový štítek uvnitř spotřebiče).

Spotřebič obsahuje isobutan (R600a): isobutan je přírodní plyn bez škodlivých účinků na životní prostředí, který je nicméně hořlavý. Je tedy nutné se přesvědčit, že nedošlo k poškození trubek chladicího okruhu.

Tento spotřebič může obsahovat fluorované skleníkové plyny, na které se vztahuje Kjótský protokol; chladicí plyn je obsažen v hermeticky uzavřeném systému.

Chladicí plyn: R134a má potenciál globálního oteplování (GWP) 1300.

Prohlášení o souladu s předpisy

- Tento spotřebič je určen k uchovávání potravin a byl vyroben v souladu s předpisem (ES) č. 1935/2004.



- Tento spotřebič byl navržen, vyroben a uveden na trh v souladu s:
 - požadavky směrnice pro „nízké napětí“ 2006/95/ES (která nahrazuje směrnici 73/23/EHS a její další znění);
 - bezpečnostními požadavky směrnice „EMC“ 2004/108/ES.

Elektrické zabezpečení spotřebiče je zaručeno pouze v případě správného připojení k uzemňovacímu zařízení odpovídajícímu předpisům.



BEZPEČNOSTNÍ OPATŘENÍ A VŠEOBECNÁ DOPORUČENÍ

INSTALACE

- K manipulaci a instalaci spotřebiče jsou zapotřebí dvě a více osob.
- Při přemístění spotřebiče dávejte pozor, abyste nepoškodili podlahy (např. parkety).
- Během provádění instalace se ujistěte, že zařízení nepoškozuje napájecí kabel.
- Přesvědčte se, zda chladnička nestojí v blízkosti tepelného zdroje.
- Aby bylo zajištěno dostatečné větrání, ponechejte na obou stranách a nad spotřebičem volný prostor. Mezera mezi zadní stranou spotřebiče a stěnou za spotřebičem by měla být 50 mm. Menší mezera zvyšuje spotřebu energie spotřebiče.
- Větrací otvory spotřebiče musí zůstat vždy volné.
- Nepoškoďte potrubí chladicího okruhu kapaliny.
- Spotřebič nainstalujte a vyrovnejte na podlaze, která unese jeho hmotnost a postavte na místo adekvátní k jeho rozměrům a způsobu použití.
- Spotřebič umístěte na suché a dobře větrané místo. Spotřebič je určen k provozu v prostředích, ve kterých je teplota v následujícím rozmezí podle klimatické třídy uvedené na výrobním štítku. Při dlouhodobém ponechání spotřebiče v nižší či vyšší teplotě nemusí spotřebič správně fungovat.

Klimatická třída	Pokojevá T. (°C)	Pokojevá T. (°F)
SN	od 10 do 32	od 50 do 90
N	od 16 do 32	od 61 do 90
ST	od 16 do 38	od 61 do 100
T	od 16 do 43	od 61 do 110

- Zkontrolujte, zda napětí na výkonovém štítku odpovídá napětí ve vaší domácnosti.
- Nepoužívejte adaptéry pro jednu či více zásuvek ani prodlužovací kabely.
- Pro připojení k vodovodní síti použijte hadici dodávanou se spotřebičem; nepoužívejte hadici od starého spotřebiče.
- Výměnu nebo opravu přívodního kabelu smí provádět pouze odborně vyškolení pracovníci nebo servisní středisko poprodejních služeb.
- Odpojení od elektrické sítě musí být možné provést buď vytažením zástrčky ze zásuvky, nebo pomocí dvoupólového síťové vypínače umístěného před zásuvkou.

BEZPEČNOSTNÍ

- Do tohoto spotřebiče neukládejte výbušné látky, jako jsou aerosolové plechovky s hořlavými pohonnými látkami.
- V blízkosti chladničky ani jiných elektrických spotřebičů nepoužívejte benzín, hořlavé kapaliny ani plyn. Uvolněné páry mohou způsobit požár nebo výbuch.
- Neurychlujte odmrazování jinými mechanickými, elektrickými nebo chemickými prostředky než těmi, které doporučuje výrobce.
- Uvnitř spotřebiče nepoužívejte ani do něj neukládejte elektrické přístroje, pokud nejsou výslovně doporučené výrobcem.
- Tento spotřebič nesmějí používat osoby (včetně dětí) se sníženými fyzickými, smyslovými či duševními schopnostmi nebo bez patřičných zkušeností a znalostí, pokud je nesledují osoby odpovědné za jejich bezpečnost nebo jim nedávají příslušné pokyny k použití spotřebiče.
- Abyste zabránili riziku uvěznění a udušení, nedovoľte jim hrát si uvnitř spotřebiče ani se v něm schovávat.
- Je-li váš model vybaven namrazovacími chladicími deskami, nepolykejte kapalinu (netoxickou), která je v nich obsažena.
- Nejezte ledové kostky nebo ledová lízátka ihned po vyjmutí z mrazničky. Mohly by vám způsobit omrzliny v ústech.

POUŽITÍ

- Před každým čištěním či údržbou vytáhněte přívodní kabel ze zásuvky nebo spotřebič odpojte od elektrické sítě.
- Všechny spotřebiče vybavené automatickým výrobníkem ledu a dávkovačem vody musí být připojeny k vodovodní síti, která dodává výlučně pitnou vodu (s tlakem vodovodní sítě mezi 0,17 a 0,81 Mpa (1,7 a 8,1 bar)). Automatické výrobny a/nebo dávkovače vody, které nejsou přímo připojeny k rozvodu vody, se smějí plnit pouze pitnou vodou.
- Chladicí oddíl používejte pouze k uchovávání čerstvých potravin a mrazicí oddíl pouze k uchovávání zmrazených potravin, zmrazování čerstvých potravin a k výrobě ledových kostek.
- Do mrazničky neukládejte skleněné nádoby s tekutinami, protože by mohly prasknout.
- Vyvarujte se skladování nezabalených potravin v přímém kontaktu s vnitřními povrchy chladničky nebo mrazničky.

Výrobce odmítá jakoukoli odpovědnost v případě, že nebyla dodržena výše uvedená doporučení a bezpečnostní opatření.

Poznámka:

- Nezakrývejte potravinami oblast výstupu vzduchu (na zadní stěně).
- V případě, že je mrazicí prostor uzavřen víkem, pamatujte, že jeho odstraněním (ohnutím) můžete zvětšit kapacitu skladovacího prostoru.
- Všechny poličky, držáky a výsuvné koše jsou vyjímatelné.
- Teploty uvnitř spotřebiče mohou být ovlivněny teplotou v místnosti, četností otevírání dvířek i umístěním spotřebiče. Při nastavení teploty musíte brát tyto faktory v úvahu.
- Není-li uvedeno jinak, není příslušenství spotřebiče vhodné k mytí v myčce.
- Čím větší je vzdálenost od zadní stěny spotřebiče, tím větší je i úspora energie.

ZVÝŠENÍ KAPACITY ÚLOŽNÉHO PROSTORU MRAZNIČKY

Skladovací kapacitu mrazničky můžete zvětšit:

- odstraněním košů/držáků (ohnutím), což vytvoří prostor pro velké kusy potravin;
- uložení potravin přímo na police mrazáku;
- odstraněním otočného výrobku ledu „Twist Ice Maker“ (odděleně) nebo společně s dokovací stanicí.

FUNKCE

CHYTRÝ DISPLEJ

Tuto funkci je možné použít v rámci úspory energie. Chcete-li funkci aktivovat/deaktivovat, postupujte podle pokynů obsažených v příslušném stručném návodu k použití.

Dvě sekundy po aktivaci Chytrý displej zhasne.

Chcete-li seřadit teplotu nebo další funkce, je nutné zapnout displej stisknutím jakéhokoli tlačítka. Asi po 15 sekundách nečinnosti displej opět zhasne.

Deaktivací této funkce se obnoví normální displej. Chytrý displej se automaticky vypne po výpadku napájení. Tato funkce neodpojí spotřebič od elektrické sítě, ale omezí pouze množství proudu odebíraného externím displejem.

Poznámka:

Tato funkce je k dispozici pouze u modelů s uživatelským rozhraním na dvířkách.

Uvedená spotřeba energie se vztahuje k provozu s aktivovanou funkcí Chytrého displeje.

6th SENSE

GREEN INTELLIGENCE

Funkce 6th Sense / Green Intelligence slouží k udržování správné teploty v následujících případech:

– Otevření dvířek na krátkou dobu

Funkce se aktivuje, pokud otevření dvířek způsobí zvýšení vnitřní teploty na hodnoty, které nemohou zajistit bezpečné uchování potravin, a zůstává aktivní tak dlouho, dokud nedojde k obnovení optimálních podmínek.



– Uložení čerstvých potravin do mrazničky

Funkce se aktivuje také při umístění čerstvých potravin do mrazničky a zůstává aktivní, dokud není dosaženo optimálních podmínek pro mražení, které zajistí optimální kvalitu mražení při co nejnižší spotřebě energie.



POZNÁMKA:

Kromě množství jídla vkládaného do mrazničky ovlivňuje délku aktivace funkce 6th Sense / Green Intelligence také okolní teplota a množství potravin, které jsou již uvnitř mrazničky uloženy. Proto zcela běžně dochází k významným rozdílům v jejím trvání.

ON/STAND BY

Funkce On/Stand-by slouží k zapnutí mrazicích oddílů a jejich uvedení do pohotovostního režimu. Chcete-li uvést spotřebič do pohotovostního režimu, podržte tlačítko Zapnuto/ pohotovostní režim stisknuté  po dobu 3 sekund. Je-li spotřebič v pohotovostním režimu Stand-by, světlo uvnitř chladicího oddílu nefunguje. Uvědomte si prosím, že tímto postupem se spotřebič neodpojí od elektrické sítě. Spotřebič znovu zapnete jednoduše stisknutím tlačítka On/Stand-By po dobu 3 sekund .

ALARM PŘI VÝPADKU PROUDU

V případě výpadku elektrického proudu začne spotřebič po obnovení přívodu elektřiny automaticky sledovat teplotu v mrazničce. Jakmile teplota v mrazničce vystoupí nad úroveň mražení, rozsvítí se při obnovení dodávky proudu kontrolka funkce výpadku proudu , rozbliká se kontrolka poplachu  a rozezná se zvukový signál. Poplach vynulujete jedním stisknutím tlačítka  zastavení poplachu. V případě výpadku elektrického proudu doporučujeme následující opatření:



- Jestliže jsou potraviny v mrazničce rozmrazené ale stále ještě studené, přemístěte je do chladicího oddílu a spotřebujte je do 24 hodin.
- Jestliže jsou potraviny zmrazené, znamená to, že se rozmrazily a po obnovení přívodu elektřiny znovu zmrazily, což vede ke zhoršení chuti, kvality a výživových hodnot. Mohou být dokonce i nebezpečné. Doporučuje se tyto potraviny nejíst, a celý obsah mrazničky vyhodit. Alarm při výpadku proudu je určen jako pomůcka ke sledování kvality potravin v případě výpadku elektrického proudu. Tento systém nezaručuje kvalitu potravin ani bezpečnost jejich konzumace. Uživatelé musí sami zhodnotit, zda jsou potraviny uloženy v mrazicím oddílu vhodné k jídlu.

POPLACH TEPLoty

Zní zvukový signál a bliká kontrolka teploty (°C).



K aktivaci alarmu dojde, když:

- Spotřebič je připojen k elektrické síti po delší době nečinnosti.
- Teplota mrazicího oddílu je příliš vysoká.
- Množství potravin v mrazničce je větší, než je uvedeno na výkonovém štítku.
- Dvířka mrazničky byla ponechána otevřená dlouhou dobu.







Poplach vypnete jedním stisknutím tlačítka zastavení poplachu . Kontrolka poplachu  se automaticky vypne, jakmile mrazicí oddíl dosáhne teploty nižší než -10 °C, ukazatel nastavené teploty (°C) přestane blikat a zobrazí zvolené nastavení.

POZNÁMKA: Alarm teploty se může aktivovat dokonce i poté, co byla dvířka ponechána otevřena po delší dobu, nebo poté, co byly do mrazicího prostoru uloženy čerstvé potraviny; signalizované přechodné zvýšení teploty snižuje kvalitu konzervace již zmrazených potravin.

UPOZORNĚNÍ NA OTEVŘENÁ DVÍŘKA

Začne blikat  ikona alarmu a zazní zvukový signál. Poplach se spustí, jsou-li dvířka otevřená po dobu delší než 2 minuty. Alarm dvířek vypnete jejich zavřením nebo jedním stisknutím tlačítka  „Zastavení alarmu“, čímž zrušíte zvukový signál.

ZÁMEK TLAČÍTEK

Funkce brání náhodné změně nastavení nebo vypnutí spotřebiče. Chcete-li zamknout tlačítka, stiskněte tlačítko zastavení poplachu  po dobu 3 sekund, dokud se na displeji nezobrazí ukazatel zámku tlačítek  a zvukový signál nepotvrdí zapnutí funkce. Po 3 sekundách ukazatel  zhasne. V zapnutém stavu se při stisku ostatních tlačítek (s výjimkou tlačítka zastavení poplachu) aktivuje zvukový signál a na displeji bliká ukazatel zámku tlačítek . Pokud je funkce zámku tlačítek (Key Lock) aktivována, lze deaktivovat jakýkoli alarm. Při odblokování tlačítek postupujte stejně, dokud se na displeji neobjeví ukazatel zámku tlačítek  a zvukový signál nepotvrdí deaktivaci této funkce. Po 1 s ukazatel  zhasne.

* ŠOKOVÉ ZMRAZENÍ

Oddíl „Šokové zmrazení“ je určen speciálně k rychlému mražení až 2 kg čerstvých potravin. Velmi rychlá funkce „Šokové zmrazení“ minimalizuje tvorbu ledových krystalů uvnitř mrazených potravin, čímž zajistí jejich nejlepší možnou kvalitu při rozmrazení před konzumací. Pokud funkce „Šokové zmrazení“ není aktivní, je možné oddíl použít běžným způsobem k tradičnímu mražení nebo k uchovávání již zmrazených potravin.

POZNÁMKA: Po aktivaci může funkce Šokové zmrazení vydávat bzučivý zvuk. Tento zvuk je zcela běžný a je způsoben prouděním vzduchu, který umožňuje optimální rozvedení chladu uvnitř oddílu.

Aktivace a deaktivace funkce „Šokové zmrazení“:

1. Je nezbytné, aby od poslední aktivace funkce „Šokové zmrazení“ (pokud k ní došlo) uběhlo alespoň 12 hodin. Neaktivujte funkci častěji než jednou za 12 hodin.
2. Zkontrolujte, zda není aktivní funkce „Rychlého mražení“. Funkce „Šokové zmrazení“ a funkce „Rychlé mražení“ nemohou být aktivovány současně.
3. Vyprázdněte oddíl „Šokové zmrazení“.
4. Aktivujte funkci „Šokové zmrazení“ krátkým stiskem tlačítka * na ovládacím panelu: Rozsvítí se příslušná ikona a zapnou se ventilátory ve spodní části oddílu, čímž se zvýší proudění studeného vzduchu a následně urychlí proces zamrazování.
5. Potraviny, které si přejete zmrazit, vložte dovnitř oddílu několik centimetrů (min. 2 cm) od větráků nacházejících se na jeho spodní straně tak, aby mohl volně proudit studený vzduch.
6. V zájmu dosažení maximální rychlosti mražení doporučujeme nedeaktivovat funkci „Šokové zmrazení“, dokud k deaktivaci nedojde automaticky. Rovněž ponechejte dvířka zavřená.

7. Funkce „Šokové zmrazení“ se automaticky deaktivuje 4–5 hodin po aktivaci. Kontrolka ✱ zhasne a větráky se deaktivují. Funkci „Šokové zmrazení“ můžete nicméně kdykoli vypnout krátkým stiskem tlačítka ✱ na ovládacím panelu: Kontrolka ✱ zhasne a větráky se deaktivují.

Upozornění:

- **Nekompatibilita s funkcí „Rychlé mražení“**

Kvůli zajištění optimálního výkonu nelze použít funkce „Šokové zmrazení“ a „Rychlé mražení“ současně. Pokud tedy máte zapnutou funkci „Rychlé mražení“, musíte ji před aktivací funkce „Šokové zmrazení“ vypnout (a naopak).

- **Pokud se nespustí ventilátory v oddílu šokového zmrazování**

Po aktivaci funkce „Šokové zmrazení“ může dojít k tomu, že kontrolka ✱ se rozsvítí tak, jak je očekáváno, ale ventilátory pracovat nezačnou. To není nic neobvyklého. Je to znakem toho, že probíhá odmrazování mrazničky. Na konci fáze odmrazování (maximální délka: 1,5 hodiny) začnou větráky automaticky fungovat a proces „Šokové zmrazení“ začne jako obvykle.

- **Pokud se kontrolka ✱ nerozsvítí.** Pokud se po stisknutí tlačítka ✱ rozsvítí ikona ✱: pak bylo tlačítko ✱ drženo stisknuté příliš dlouho. Pro aktivaci funkce „Šokové zmrazení“ stiskněte krátce tlačítko ✱, a to tak, aby doba stlačení nebyla delší než 1 sekunda.

RYCHLÉ MRAŽENÍ

Množství čerstvých potravin (v kg), které lze zamrazit během 24 hodin, je uvedeno na výrobním štítku spotřebiče.

K dosažení optimálního výkonu spotřebiče stiskněte 24 hodin před vložením čerstvých potravin do mrazničky (podle STRUČNĚHO NÁVODU K POUŽITÍ) na 3 sekundy tlačítko „Šokové zmrazení / Rychlé mražení“ ✱ (dokud se nerozsvítí kontrolka funkce „Rychlé mražení“ ).



Po vložení potravin do mrazničky k jejich zmrazení většinou postačí 24 hodin rychlého zmrazování; po 50 hodinách rychlého zmrazování se funkce automaticky deaktivuje.



Pozor: Chcete-li ušetřit energii, můžete při zamrazování malého množství potravin funkcí rychlého mražení po několika hodinách deaktivovat.

- **Nekompatibilita s funkcí „Šokové zmrazení“**

Z důvodu zajištění optimálního výkonu nelze použít funkce „Šokové zmrazení“ a „Rychlé mražení“ současně. Pokud tedy máte zapnutou funkci „Rychlé mražení“, musíte ji před aktivací funkce „Šokové zmrazení“ vypnout (a naopak).

FUNKCE „ECO NIGHT“ (NOČNÍ PROVOZ)

Funkce Eco Night umožňuje koncentrovat spotřebu energie během hodin se sníženou sazbou (obvykle v noci), je-li k dispozici elektrická energie, která stojí méně než během dne (pouze v zemích, které využívají systém více sazeb – sazby můžete zjistit u místní elektrárenské společnosti). Funkci můžete aktivovat, stisknete-li na začátku snížené sazby (podle konkrétního rozpisu) tlačítko . Pokud například ke snížení sazby dochází ve 20 hodin, stiskněte v tuto dobu tlačítko . SVÍTÍ-LI kontrolka „Noční provoz“ , je tato funkce ZAPNUTÁ. Při aktivaci této funkce spotřebič automaticky přizpůsobuje spotřebu energie v závislosti na zvoleném čase, tj. spotřebovává méně energie během dne než v noci.

DŮLEŽITÉ UPOZORNĚNÍ: Má-li tato funkce správně fungovat, musí být zapnuta v průběhu dne i noci. Funkce zůstává zapnuta, dokud nedojde k její deaktivaci (nebo je deaktivována v případě výpadku proudu nebo vypnutí spotřebiče). Chcete-li tuto funkci deaktivovat, stiskněte opět tlačítko . Pokud kontrolka „Eco Night“ (noční provoz)  nesvítí, je tato funkce vypnutá.

Poznámka: Uvedená spotřeba energie se vztahuje k provozu s deaktivovanou funkcí Eco Night.

AUTOMATICKÉ ROZMRAZOVÁNÍ

Tento výrobek byl navržen tak, aby se automaticky odmrazoval podle podmínek použití a okolní vlhkosti.

UKLÁDÁNÍ POTRAVIN V TOMTO SPOTŘEBIČI

TIPY PRO MRAŽENÍ A UCHOVÁVÁNÍ ČERSTVÝCH POTRAVIN

- Před zamrazením čerstvé potraviny zabalte a důkladně uzavřete do: alobalu, potravinové fólie, vzduchotěsných a vodotěsných plastových sáčků, polyetylenových nádob s víčky nebo mrazírenských nádob vhodných k zamrazení čerstvých potravin.
- V zájmu dosažení vysoké kvality musí být zamrazované potraviny čerstvé, zralé a prvotřídní kvality.
- Čerstvá zelenina a ovoce by měly být zamrazeny nejlépe bezprostředně po sběru, aby byla zachována jejich plná nutriční hodnota, konzistence, barva a chuť.

Některé druhy masa, zejména zvěřina, by se měly být před zamrazením nechat odležet.

POZNÁMKA:

- Horké pokrmy nechte vždy před vložením do mrazničky vychladnout.
- Plně nebo částečně rozmrazené potraviny okamžitě zkonsumujte. Po rozmrazení potraviny znovu nemrazte, pokud je předtím nepřevaříte. Po převaření je možné rozmrazené potraviny opět zamrazit.

Jednou rozmrazené potraviny již znovu nemrazte.

Použití zmrazovacích chladicích desek

Mrazicí akumulátory pomáhají udržet potraviny zmrazené v případě výpadku proudu. V zájmu co nejlepšího využití je umístěte nad potraviny uložené v horní části oddílu.

Rozdělení zmrazených potravin

Zmrazené potraviny roztříďte a vložte do mrazničky. Doporučujeme vám, abyste si na obalu označili dobu trvanlivosti a zajistili tak spotřebování potravin do uvedeného data.

Rady k uchování zmrazených potravin

Při nákupu mražených potravin:

- Zkontrolujte, zda není obal poškozen (mražené potraviny v poškozeném obalu se mohou zkazit). Je-li obal nafouklý nebo jsou-li na něm mokré skvrny, výrobek nebyl skladován v optimálních podmínkách a může již být částečně rozmrzlý.
- Při nakupování ponechte zmrazené potraviny až na konec a přepravujte je ve speciální tašce.
- Po návratu domů mražené potraviny okamžitě vložte do mrazničky.
- Pokud již částečně rozmrzly, znovu je nezmrazujte. Spotřebujte je do 24 hodin.
- Snažte se zabránit změnám teploty, nebo je co nejvíce omezte. Řiďte se dobou trvanlivosti uvedenou na obalu.
- Vždy dodržujte pokyny k uchování potravin uvedené na obalu.

Upozornění:

Délku uchování čerstvých zmrazených potravin v měsících najdete v uvedené tabulce.

Všechny výkony spotřebiče se vztahují na chod výrobku bez použití eutektik, s výjimkou doby opětovného uvedení do chodu.

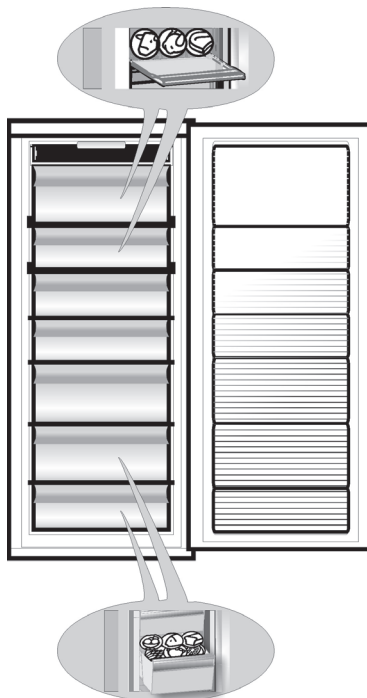

MĚSÍCE	POKRMY
1-3	
4-7	
8-12	

OTOČNÝ VÝROBNÍK LEDU* „TWIST ICE MAKER*“

VÝROBA KOSTEK LEDU

Můžete vytáhnout buď celý otočný výrobek ledu „Twist Ice Maker“ (podržíte-li stisknutou páčku (1) na levé straně a zatlačíte-li ji (2) směrem k sobě), nebo můžete vyjmout pouze nádobku na ledové kostky tak, že ji přitáhnete (3) k sobě.

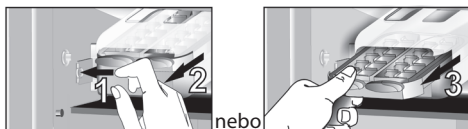

Naplňte nádobku pitnou vodou (maximální úroveň = 2/3 celkového objemu).

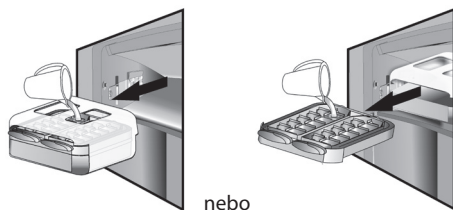

Otočný výrobek ledu „Twist Ice Maker“ umístěte zpět na místo nebo opětovně zasuňte nádobku na ledové kostky do otočného výrobku ledu. Dávejte pozor, abyste vodu nerozlili.



Počkejte, až dojde k vytvoření kostek ledu (při aktivní funkci Rychlého mražení se doporučuje počkat asi 4 hodiny).

POZNÁMKA: Otočný výrobek ledu „Twist Ice Maker“ je odnímatelný. Můžete jej umístit do vodorovné polohy kdekoli v mrazničce nebo vytáhnout ze spotřebiče, pokud zrovna nepotřebujete kostky ledu vyrábět.

VYJMUTÍ KOSTEK LEDU

1. Skladovací zásobník musí být správně umístěn pod nádobkou na led. Pokud není, zasuňte jej na místo.
2. Jednou z páček otočte ve směru hodinových ručiček, aby došlo k mírnému naklonění nádobky. Kostky ledu vypadnou do skladovacího zásobníku.



3. V případě potřeby druhý krok opakujte také pro druhou nádobku. Můžete vyrobit ledové kostky (viz kapitola „JAK VYROBIT LEDOVÉ KOSTKY“) a uložit je do úložného boxu, který zatáhnete směrem k sobě.
4. Chcete-li led použít, nadzvedněte mírně skladovací zásobník a vytáhněte jej směrem k sobě.

POZNÁMKA: Pokud si přejete, můžete ze spotřebiče vyjmout celý otočný výrobek ledu „Twist Ice Maker“ a kostky ledu vytáhnout tam, kde potřebujete (například: přímo na stole).

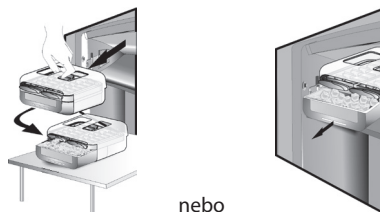

* Tyto součásti a funkce jsou k dispozici pouze u vybraných modelů.

DOPORUČENÍ V PŘÍPADĚ NEPOUŽÍVÁNÍ SPOTŘEBIČE

Krátká dovolená

Jestliže odjedete na méně než tři týdny, není nutné spotřebič odpojovat od elektrické sítě. Potraviny, které by se mohly zkažit, spotřebujte, ostatní zmrazte.

Dlouhá dovolená

Jestliže odjždíte na tři týdny nebo déle, vyjměte všechny potraviny.

1. Vyprázdněte nádobu na led.

Na horní část obou dveří připevněte pomocí lepicí pásky plastové nebo dřevěné kousky, aby se dveře nemohly zavřít a vzduch mohl uvnitř obou oddílů volně cirkulovat. Zabráníte tím vzniku nepříjemného zápachu a plísní.

Stěhování

1. Vyjměte všechny vnitřní díly.

2. Dobře vše zabalte a přelepte lepicí páskou tak, aby do sebe předměty nenarážely a nedošlo k jejich ztrátě.

3. Nastavitelné nožky zašroubujte, aby se nedotýkaly povrchu podložky.

4. Lepicí pásku použijte také k upevnění zavěšených dveří a přichycení přívodního kabelu spotřebiče.

Výpadek elektrického proudu

V případě výpadku elektrického proudu se obraťte na místní pobočku dodavatele elektrické energie a informujte se, jak dlouho bude výpadek trvat.

Poznámka: Mějte na paměti, že se v zaplněném spotřebiči udrží studený vzduch déle než jen v částečně naplněném.

Pokud se na potravinách objeví ledové krystalky, je možné je znovu zmrazit, ale může u nich dojít ke změně chuti a vůně.

Shledáte-li, že jsou potraviny ve špatném stavu, je lepší je vyhodit.

U výpadků proudu do 24 hodin.

1. Neotvírejte ani jedny dveře spotřebiče. Tím zajistíte, že uložené potraviny zůstanou v chladu co nejdéle.

U výpadků proudu přesahujících 24 hodin.

1. Vyprázdněte mrazicí oddíl a potraviny přemístěte do přenosné mrazničky. Pokud tento typ mrazničky nemáte k dispozici ani nemáte umělé mrazicí akumulátory, spotřebujte jídlo, které snadněji podléhá zkáze.

2. Vyprázdněte nádobu na led.

TIPY PRO ÚSPORU ENERGIE

- Spotřebič umístěte do suché a dobře větrané místnosti v dostatečné vzdálenosti od zdrojů tepla (např. radiátoru, sporáku atd.) a tak, aby nebyl vystaven přímému slunci. V případě potřeby použijte izolační desku.
- Aby bylo zajištěno dostatečné větrání, ponechte prostor na obou stranách a nad spotřebičem. Mezera mezi zadní stranou spotřebiče a stěnou za spotřebičem by měla být 50 mm. Menší mezera zvyšuje spotřebu energie spotřebiče.
- Nedostatečné větrání na zadní straně spotřebiče zvyšuje spotřebu energie a snižuje účinnost chlazení.
- Vnitřní teploty spotřebiče mohou být ovlivněny teplotou v místnosti, četností otevírání dveří i umístěním spotřebiče. Při nastavení teploty musíte brát tyto faktory v úvahu.
- Před vložením do spotřebiče nechte teplá jídla a nápoje vychladnout.
- Nezakrývejte ventilátor potravinami.
- Po vložení potravin zkontrolujte, zda jste správně zavřeli dveře, zejména pak dveře mrazničky.
- Omezte otevírání dveří na minimum.
- Rozmrazujte potraviny tak, že je umístíte do chladničky. Nízká teplota zmrazených výrobků pomáhá chladit potraviny v chladničce.
- U spotřebičů se speciálními přihrádkami (přihrádka na čerstvé potraviny, přihrádka s nulovou teplotou, ...) je možné tyto přihrádky odstranit, pokud je nepoužíváte.
- Umístění polic v chladničce nemá žádný vliv na efektivitu využití energie. Potraviny by měly být na policích uloženy takovým způsobem, aby byla zajištěna patřičná cirkulace vzduchu (potraviny by se neměly navzájem dotýkat a mezi potravinami a zadní stěnou by měl být dostatečný volný prostor).
- Kapacitu k ukládání mražených potravin můžete zvýšit odstraněním klapek nebo koše (viz stručný návod). Tento postup neovlivní spotřebu energie.
- Kondenzátor (mřížka na zadní části spotřebiče) vyžaduje pravidelné čištění.
- Poškozené nebo netěsnící těsnění je nutné okamžitě vyměnit.

ÚDRŽBA A ČIŠTĚNÍ

Před každou údržbou nebo čištěním vytáhněte přívodní kabel z hlavní zásuvky nebo spotřebič odpojte od elektrické sítě.

Spotřebič pravidelně vymývejte hadříkem namočeným do roztoku vlažné vody a neutrálního čistícího prostředku určeného speciálně pro vnitřní části chladničky. Nikdy nepoužívejte čistící prostředky nebo abraziva. Nikdy části chladničky nečistěte hořlavými kapalinami. Výpary mohou způsobit požár nebo výbuch. Vnější části spotřebiče a těsnění dvířek vyčistěte vlhkým hadříkem a osušte měkkým hadříkem.

Nepoužívejte parní čističe.

Kondenzátor (na zadní straně spotřebiče) čistěte vysavačem, přičemž postupujte následovně:

Odstraňte přední lištu a přistupte k čištění kondenzátoru.

Upozornění:

- Tlačítka a displej ovládacího panelu se nesmí čistit alkoholem ani prostředky na jeho bázi, ale pouze suchým hadříkem.
- Trubky chladicího systému se nacházejí v blízkosti odmrazovací misky a mohou být horké. Čistěte je pravidelně vysavačem.
- Chcete-li vyjmout nebo vložit skleněnou polici, posuňte její přední část tak, aby prošla zarážkou.

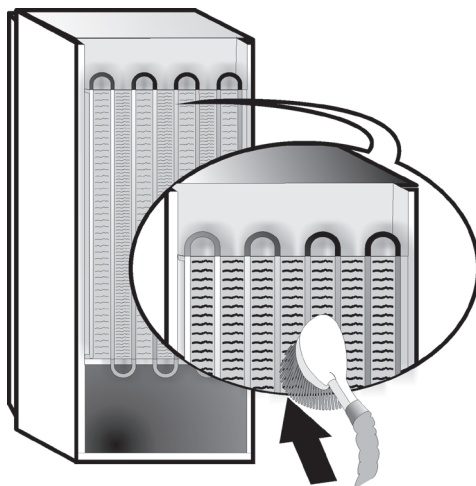

SYSTÉM LED OSVĚTLENÍ*

Uvnitř mrazicího oddílu jsou použity žárovky LED, které umožňují lepší osvětlení při současné velmi nízké spotřebě energie. Pokud osvětlovací systém LED nefunguje, obraťte se na servisní středisko a požádejte o výměnu.

*K dispozici u vybraných modelů

ODSTRAŇOVÁNÍ PORUCH

Než se obrátíte na servisní středisko poprodejních služeb...



Problémy s výkonem jsou často způsobeny drobnými závadami, které můžete sami odhalit a opravit i bez použití speciálního nářadí.

<p>Zvuky vycházející ze spotřebiče jsou zcela normální vzhledem k tomu, že spotřebič obsahuje celou řadu větráků a motorů regulujících výkon, které se zapínají a vypínají automaticky.</p> <p>Některé funkční zvuky lze můžete omezit následovně:</p> <ul style="list-style-type: none"> – vyrovnaním spotřebiče a jeho montáží na rovném povrchu; – ponecháním prostoru mezi spotřebičem a okolním nábytkem; – kontrolou správného umístění vnitřních prvků; – kontrolou, zda se láhve a nádoby vzájemně nedotýkají. 	<p>Některé z funkčních zvuků, které můžete slyšet:</p> <p>Syčivý zvuk při prvním zapnutí spotřebiče nebo opětovném zapnutí po delší přestávce.</p> <p>Bublavý zvuk při vlévání chladicí kapaliny do trubek.</p> <p>Bzučení při zahájení činnosti vodního ventilu nebo ventilátoru.</p> <p>praskání při spuštění kompresoru nebo při vypnutí ledu do zásobníku a nárazové praskání při zapnutí a vypnutí kompresoru.</p>
<p>Spotřebič nefunguje:</p>	<ul style="list-style-type: none"> • Je napájecí kabel zapojen do funkční zásuvky se správným napětím? • Zkontrolovali jste jističe a pojistky elektrického rozvodu ve své domácnosti?
<p>Pokud je v odmrazovací misce voda:</p>	<ul style="list-style-type: none"> • V horkém a vlhkém počasí se jedná o běžný jev. Miska může být dokonce zaplněna až do poloviny. Zkontrolujte, zda je spotřebič vyrovnán, aby voda nepřetékala.
<p>Pokud jsou okraje skříně spotřebiče, které přicházejí do styku s těsněním dveří, teplé na dotek:</p>	<ul style="list-style-type: none"> • Jedná se o jev normální v horkém počasí a při běhu kompresoru.
<p>Pokud vnitřní osvětlení nefunguje:</p>	<ul style="list-style-type: none"> • Zkontrolovali jste jističe a pojistky elektrického rozvodu ve své domácnosti? • Je napájecí kabel zapojen do funkční zásuvky se správným napětím? • Není spálená žárovka?
<p>Pokud se zdá, že motor běží nadměrně:</p>	<ul style="list-style-type: none"> • Není kondenzátor (na zadní straně spotřebiče) zaprášený a zanesený? • Jsou dvířka řádně dovřená? • Je těsnění dveří správně osazeno? • V horkých dnech nebo v případě vyšší teploty v místnosti je samozřejmé, že motor běží déle. • Pokud byly dveře spotřebiče otevřeny po delší dobu nebo pokud bylo vloženo větší množství potravin, poběží motor delší dobu, aby ochladil vnitřní prostor spotřebiče. • Doba běhu motoru závisí na různých faktorech: četnosti otevírání dveří, množství uložených potravin, teplotě v místnosti, nastavení regulace teploty.

Pokud je teplota spotřebiče příliš vysoká:	<ul style="list-style-type: none"> • Jsou ovladače spotřebiče správně nastaveny? • Nevložili jste do spotřebiče větší množství potravin? • Neotevírejte dvířka spotřebiče příliš často. • Zkontrolujte, zda jsou dvířka správně dovržená. • Ověřte si, zda nejsou otvory na odvádění vzduchu uvnitř oddílu ucpané, a nebrání tak cirkulaci studeného vzduchu.
Přílišná vlhkost:	<ul style="list-style-type: none"> • Ověřte si, zda nejsou otvory na odvádění vzduchu uvnitř oddílu ucpané, a nebrání tak cirkulaci vzduchu. • Zkontrolujte, zda jsou potraviny dobře zabalené. Vlhké obaly před vložením do chladničky usušte. • Zkontrolujte, zda dvířka nejsou otevírána příliš často. Otevřením dvířek se vlhkost okolního vzduchu dostane do spotřebiče. Čím častěji otvíráte dveře, tím rychleji se vlhkost hromadí, zvláště je-li místnost s chladničkou velmi vlhká. • Jestliže je v místnosti, ve které se chladnička nachází, vysoká vlhkost, je vlhký vnitřek chladničky normálním jevem.
Pokud se dvířka správně nezavírají nebo neotevírají:	<ul style="list-style-type: none"> • Zkontrolujte, zda zavírání dvířek nebrání uložené potraviny. • Zkontrolujte, zda není posunutý některý z vnitřních dílů nebo automatický výrobek ledu. • Zkontrolujte, zda není těsnění ve dveřích špinavé nebo lepkavé. • Ujistěte se, že je spotřebič ve vodorovné poloze.

Provozní alarmy

V případě provozních poplachů se zobrazí také jejich číselný kód (např. porucha 1, porucha 2 atd.), který sdělíte při komunikaci se servisním střediskem. Rozesní se zvukový signál, rozsvítí se ikona poplachu a na digitálním displeji začne blikat písmeno F podle níže popsaných kódů poruchy:

Kód poruchy	Vizuální signalizace	
Chyba 2	Písmeno F bliká v půlsekundových intervalech. Blikne dvakrát a poté na pět sekund zhasne. Tento postup se opakuje.	 2x
Chyba 3	Písmeno F bliká v půlsekundových intervalech. Blikne třikrát a poté na pět sekund zhasne. Tento postup se opakuje.	 3x
Chyba 6	Písmeno F bliká v půlsekundových intervalech. Blikne šestkrát a poté na pět sekund zhasne. Tento postup se opakuje.	 6x

SERVISNÍ STŘEDISKO

Předtím, než se obrátíte na středisko poprodejních služeb:

Zkuste spotřebič znovu zapnout. Tímto postupem se problém v některých případech podaří odstranit. Pokud ne, odpojte spotřebič od elektrické sítě a před dalším zapnutím hodinu počkejte.

Pokud po provedení kontroly popsané v části s pokyny k odstranění poruchy a opětovném zapnutí spotřebič stále nefunguje správně, obraťte se na servisní středisko a vysvětlete, v čem problém spočívá.

Sdělte:

- model a sériové číslo spotřebiče (uvedeno na typovém štítku),
- charakter poruchy,

- servisní číslo (číslo za slovem SERVICE na typovém štítku umístěném na vnitřní straně spotřebiče),
- svou úplnou adresu,
- své telefonní číslo s předvolbou.

SERVICE 0000 000 00000



Poznámka:

Směr otevírání dvířek lze změnit. Pokud je tato změna prováděna pracovníky servisního střediska poprodejních služeb, nevztahuje se na ni záruka.

PŘIPOJENÍ K ELEKTRICKÉ SÍTI – POUZE PRO VELKOU BRITÁNII A IRSKO

Upozornění – tento spotřebič musí být uzemněn.

Výměna pojistky

Jestliže je kabel tohoto spotřebiče vybaven zástrčkou BS 1363A s 13A pojistkou, použijte k výměně pojistky v tomto typu zástrčky pojistku ASTA schválenou k typu BS 1362 a postupujte následujícím způsobem:

1. Vyjměte kryt pojistky (A) a pojistku (B).
2. Do krytu pojistky vložte náhradní 13A pojistku.
3. Kryt s pojistkou vložte opět do zástrčky.

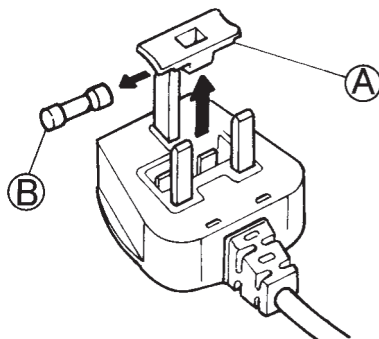

Upozornění:

Po výměně pojistky musí být kryt pojistky opět nasazen; dojde-li k jeho ztrátě, nesmí se zástrčka bez krytu používat.

Správné umístění poznáte podle barevné vložky nebo názvu barvy vyraženého dole na zástrčce.

Náhradní kryty pojistek je možné zakoupit v obchodě elektro.

Pouze pro Irskou republiku

Platí pokyny uvedené pro Velkou Británii, ale používá se i třetí typ zástrčky a zásuvky, a to 2kolíkové s bočním uzemněním.

Zásuvka/zástrčka (platné pro obě země)

Jestliže dodaná zástrčka není vhodná pro zásuvku ve vašem bytě, obraťte se prosím na servisní středisko.

Nepokoušejte se vyměňovat zástrčku sami. Tento postup smí provádět pouze kvalifikovaný technik v souladu s pokyny výrobce a běžnými platnými bezpečnostními předpisy.

NÁVOD NA POUŽÍVANIE

PRED ZAČATÍM POUŽÍVANIA SPOTREBIČA	187
OCHRANA ŽIVOTNÉHO PROSTREDIA	187
BEZPEČNOSTNÉ OPATRENIA A VŠEOBECNÉ ODPORÚČANIA	188
AKO ZVÝŠIŤ SKLADOVACIU KAPACITU MRAZNIČKY	189
FUNKCIE	189
SKLADOVANIE POTRAVÍN V SPOTREBIČI	192
VÝROBNÍK ĽADU TWIST ICE MAKER*	193
ODPORÚČANIE V PRÍPADE NEPOUŽÍVANIA SPOTREBIČA	194
TIPY NA ŠETRENIE ENERGIU	194
ÚDRŽBA A ČISTENIE	195
SYSTÉM LED OSVETLENIA	195
PRÍRUČKA NA RIEŠENIE PROBLÉMOV	196
POPREDAJNÝ SERVIS	198
ELEKTRICKÉ PRIPOJENIE VÝLUČNE PRE VEĽKÚ BRITÁNIU A ÍRSKO	198

PRED ZAČATÍM POUŽÍVANIA SPOTREBIČA

- Tento spotrebič je určený na použitie v domácnosti alebo na podobné účely ako napr.
 - oblasti kuchyniek pre personál v dielňach, kanceláriách a iných pracovných prostrediach;
 - farmárske domy a klienti v hoteloch, motelloch a iných prostrediach obytného typu;
 - priestory poskytujúce ubytovacie a stravovacie služby.

Ak sa má zaistiť optimálne používanie spotrebiča, pozorne si prečítajte prevádzkové pokyny, ktoré obsahujú opis produktu a užitočné rady. Pokyny si odložte na budúce použitie.

1. Po vybalení skontrolujte, či spotrebič nie je poškodený a či sa riadne zatvárajú dvierka. Každé poškodenie sa musí ohlásiť predajcovi do 24 hodín od dodania spotrebiča.
2. Kým zapnete spotrebič, počkajte aspoň dve hodiny, čím sa zaistí plná efektívnosť rozvodov chladiva.
3. Inštaláciu spotrebiča a jeho elektrické zapojenie musí vykonať kvalifikovaný technik v súlade s pokynmi výrobcu a miestnymi bezpečnostnými predpismi.
4. Pred začiatkom používania vyčistíte vnútro spotrebiča.

OCHRANA ŽIVOTNÉHO PROSTREDIA

1. Obal

Obalový materiál je 100 % recyklovateľný a označený symbolom recyklácie. Likvidáciu vykonajte v súlade s miestnymi nariadeniami. Obalový materiál (plastové vrecia, polystyrénové časti a pod.) musí byť uložený mimo dosahu detí, pretože môže byť pre ne nebezpečný.

2. Šrotovanie/likvidácia

Tento spotrebič sa vyrába z recyklovateľných materiálov.

Tento spotrebič je označený v súlade s Európskou smernicou 2002/96/ES o likvidácii elektrických a elektronických zariadení (OEEZ). Zaistením náležitej likvidácie spotrebiča môžete pomôcť predchádzať potenciálne negatívnym vplyvom na životné prostredie a ľudské zdravie.

Symbol  na spotrebiči alebo na sprievodných dokumentoch znamená, že s týmto výrobkom sa nesmie zaobchádzať ako s domovým odpadom, ale treba ho odovzdať v špecializovanom zbernom stredisku pre elektrické a elektronické zariadenia. Pri šrotovaní spotrebiča je potrebné ho znefunkčniť odrezaním napájacieho kábla a odmontovaním dvier a políc, aby doň nemohli vliezť deti a zostať uväznené vo vnútri.

Spotrebič zlikvidujte v súlade s miestnymi predpismi o likvidácii odpadu, odovzdajte ho v špecializovanom stredisku na zber spotrebičov; nenechávajte spotrebič bez dozoru ani počas niekoľkých dní, pretože predstavuje nebezpečenstvo pre deti. Podrobnejšie informácie o manipulácii, likvidácii a recyklácii spotrebiča vám poskytnú na obecnom úrade, v zberných surovinách alebo v predajni, kde ste spotrebič kúpili.

Informácie:

Tento spotrebič neobsahuje látky CFC. Rozvody chladiva obsahujú plyny R134a (HFC) alebo R600a (HC) (pozri údajový štítok vo vnútri spotrebiča). Spotrebiče s izobutánom (R600a): izobután je prírodný plyn bez negatívnych účinkov na životné prostredie; je však horľavý. Preto dávajte pozor, aby sa potrubia chladiaceho okruhu nepoškodili. Tento spotrebič môže obsahovať plyny, ktoré prispievajú k tvorbe skleníkového efektu, na ktoré sa vzťahuje Protokol podpísaný v Kyoto; chladiaci plyn sa nachádza v hermeticky utesnenom systéme. Chladiaci plyn: R134a vykazuje potenciál spôsobovať globálne otepľovanie (GWP) v intenzite 1300.

Vyhlasenie o zhode

- Tento spotrebič bol navrhnutý na uchovávanie potravín a vyrába sa v súlade s Nariadením (CE) č. 1935/2004.



- Tento spotrebič bol navrhnutý, vyrobený a predáva sa v súlade s:
 - bezpečnostnými ustanoveniami Smernice o „Nízkom napätí“ 2006/95/ES (ktorá nahrádza Smernicu 73/23/EHS v znení nasledujúcich úprav);
 - ochrannými požiadavkami Smernice „EMC“ 2004/108/ES.

Elektrická bezpečnosť spotrebiča je zaručená iba v prípade jeho zapojenia k sieti s účinným uzemnením.



BEZPEČNOSTNÉ OPATRENIA A VŠEOBECNÉ ODPORÚČANIA

INŠTALÁCIA

- So spotrebičom musia manipulovať a inštalovať ho minimálne dve osoby.
- Pri premiestňovaní spotrebiča dávajte pozor, aby ste nepoškodili podlahy (napr. parkety).
- Počas inštalácie dávajte pozor, aby ste spotrebičom nepoškodili napájací kábel.
- Uistite sa, že spotrebič sa nenachádza v blízkosti zdrojov tepla.
- Aby ste zabezpečili dostatočné vetranie, na oboch stranách spotrebiča a nad ním ponechajte voľné miesta. Vzdialenosť medzi zadnou stenou spotrebiča a stenou za ním by mala byť 50 mm. Pri menšej vzdialenosti sa zvýši spotreba energie.
- Vetracie otvory spotrebiča nezakrývajte, nechajte ich voľné.
- Nepoškodzujte rúrky chladiaceho okruhu spotrebiča.
- Spotrebič inštalujte na vodorovnú podlahu, ktorá je dostatočne pevná na to, aby uniesla jeho hmotnosť, pričom vyberte miesto vhodné vzhľadom na rozmery a cieľové použitie spotrebiča.
- Spotrebič nainštalujte na suchom a dobre vetranom mieste. Spotrebič je určený na používanie na miestach, kde teplota dosahuje nasledujúce rozsahy, v súlade s klimatickou triedou uvedenou na údajovom štítku. Spotrebič nemusí fungovať správne, ak sa pridlho ponechá pri teplote mimo špecifikovaného rozsahu.

Klimatická trieda	Okolité teplota (°C)	Okolité teplota (°F)
SN	Od 10 do 32	Od 50 do 90
N	Od 16 do 32	Od 61 do 90
ST	Od 16 do 38	od 61 do 100
T	Od 16 do 43	od 61 do 110

- Uistite sa, že napätie špecifikované na údajovom štítku zodpovedá napätiu vo vašej domácnosti.
- Nepoužívajte rozdvojky ani predĺžovacie káble.
- Na pripojenie vody použijete hadicu dodanú s novým spotrebičom; nepoužívajte hadicu z predchádzajúceho spotrebiča.
- Modifikáciu alebo výmenu prívodného elektrického kábla smie urobiť iba technik autorizovaného servisu.
- Spotrebič sa musí dať odpojiť od siete vytiahnutím zástrčky zo zásuvky alebo pomocou dvojpolového spínača zaradeného v prívode k zásuvke.

BEZPEČNOSŤ

- Výbušné látky ako plechovky s horľavými aerosólmi neuchovávajte v tomto spotrebiči.
- V blízkosti tohto a iných elektrických spotrebičov neuchovávajte benzín, horľavé kvapaliny ani plyny. Plyny môžu spôsobiť požiar alebo výbuch.
- Na urýchlenie rozmrazovania nepoužívajte mechanické nástroje, elektrické zariadenia ani chemické prípravky, ak ich neodporučil výrobca.
- Vnútri spotrebiča nepoužívajte ani neskladujte elektrické zariadenia, ktoré sa odlišujú od typov povolených výrobcom.
- Tento spotrebič nie je určený na používanie osobami (vrátane detí) so zníženými fyzickými, zmyslovými alebo duševnými schopnosťami ani osobami s nedostatočnými skúsenosťami a vedomosťami o jeho obsluhu, ak nie je zabezpečený dohľad alebo poučenie o bezpečnom používaní spotrebiča osobou zodpovednou za ich bezpečnosť.
- Ak sa má zabrániť možnosti uväznenia alebo zadusenía dieťaťa, nedovoľte deťom hrať sa ani skrývať sa vo vnútri spotrebiča.
- Neprehltávajte obsah (netoxický) chladiacich náplní (v niektorých modeloch).
- Nekonzumujte kocky ľadu ani ľadové lízanky bezprostredne po vytiahnutí z mrazničky, pretože vám môžu spôsobiť omrzliny.

POUŽÍVANIE

- Pred akýmkoľvek úkonom údržby alebo čistenia vytiahnite zástrčku zo zásuvky elektrickej siete alebo odpojte elektrické napájanie sieťovým spínačom.
- Všetky spotrebiče vybavené automatickým výrobnikom ľadu a dávkovačom vody musia byť zapojené k vodovodnej sieti, ktorá privádza iba pitnú vodu (s pracovným tlakom vody od 0,17 po 0,81 Mpa (1,7 až 8,1 bar)). Automatické výrobniky ľadu alebo dávkovače vody, ktoré nie sú priamo pripojené k rozvodu vody, sa musia plniť výhradne pitnou vodou.
- Priečinok chladničky využívajte výlučne na uchovávanie čerstvých potravín a priestor mrazničky výlučne na uchovávanie mrazených potravín, mrazenie čerstvých potravín a výrobu kociek ľadu.
- V priestore mrazničky neuchovávajte sklenené nádoby, pretože môžu prasknúť.
- Vyhnajte sa uchovávaní nezabalených potravín v priamom kontakte s vnútornými povrchmi priečinka chladničky alebo mrazničky.

Výrobca odmieta akúkoľvek zodpovednosť v prípade nedodržania odporúčaní a ochranných opatrení uvedených vyššie.

Poznámky:

- Neblokujte potravinami výstupy vzduchu (na zadnej stene výrobku).
- Ak je mraznička vybavená klapkou, je možné maximalizovať úložný priestor vybratím klapy (jej sklopením).
- Všetky poličky, sklápacie držiaky a vyťahovacie košíky sa dajú vybrať.
- Vnútrorné teploty spotrebiča môže ovplyvňovať teplota prostredia, frekvencia otvárania dverí, ako aj umiestnenie spotrebiča. Teplotu treba nastaviť vzhľadom na tieto faktory.
- Pokiaľ nie je uvedené inak, príslušenstvo spotrebiča nie je vhodné umývať v umývačkách riadu.
- Čím väčšia je vzdialenosť zadnej časti spotrebiča od steny, tým vyššia je úspora energie.

AKO ZVÝŠIŤ SKLADOVACIU KAPACITU MRAZNIČKY

Ako zvýšite skladovaciu kapacitu mrazničky:

- vytiahnutím košíkov/klapiek (ich sklopením), aby sa zmestili rozmernejšie produkty.
- umiestnením potravín priamo na police mrazničky.
- vybratím výrobníka ľadu Twist Ice Maker (samostatne alebo s dokovacou stanicou).

FUNKCIE

INTELENTNÝ DISPLEJ

Táto funkcia umožňuje úsporu energie. Ak chcete aktívovať alebo deaktivovať túto funkciu, postupujte podľa pokynov v príručke rýchlym spustením.

Dve sekundy po aktivácii inteligentný displej zhasne. Ak chcete upraviť teplotu alebo použiť inú funkciu, aktivujte displej stlačením ľubovoľného tlačidla. Po približne 15 sekundách bez vykonania akejkoľvek činnosti sa displej znovu vypne.

Keď sa funkcia deaktivuje, obnoví sa normálne zobrazenie. Inteligentný displej sa po výpadku napájania automaticky vypne. Je dôležité pamätať si, že týmto spôsobom sa spotrebič neodpojí od napájania z elektrickej siete, jeho spotreba sa len zníži o spotrebu externého displeja.

Poznámka:

Táto funkcia je dostupná len na modeli s používateľským rozhraním na dverách. Deklarovaná hodnota spotreby elektrickej energie spotrebiča sa vzťahuje na prevádzku so zapnutým inteligentným displejom.

6th SENSE

GI GREEN INTELLIGENCE

Funkcia 6th Sense/Green Intelligence slúži na udržiavanie správnej teploty v nasledujúcich prípadoch:

- Ak sú chvíľu otvorené dvere

Funkcia sa aktivuje, keď otvorenie dvierok spôsobí zvýšenie vnútornej teploty na hodnoty, ktoré nie

sú zárukou bezpečného uskladnenia potravín, a zostane aktívna dovtedy, kým sa neobnovia optimálne podmienky uskladnenia.

- Ak sa do mrazničky vložia čerstvé potraviny

Funkcia sa aktivuje, keď sa do mrazničky vložia čerstvé potraviny, a zostane aktívna dovtedy, kým sa nedosiahnu optimálne podmienky mrazenia, aby sa zaručila čo najlepšia kvalita mrazenia s čo najnižšou spotrebou energie.



POZNÁMKA:

Okrem množstva potravín vložených do mrazničky má na dobu prevádzky funkcie 6th Sense/Green Intelligence vplyv aj okolitá teplota a množstvo potravín, ktoré sa už nachádzajú v mrazničke. Preto nie sú nezvyčajné aj výrazné odchýlky tohto intervalu.

☾ ZAP./POHOTOVOSTNÝ REŽIM

Táto funkcia slúži na zapnutie/pohotovostný režim mraziaceho priestoru. Ak chcete produkt uviesť do pohotovostného režimu, stlačte a podržte tlačidlo Zap./Pohotovostný režim ☾ na 3 sekundy. Keď je spotrebič v pohotovostnom režime, svetlo v chladiacom priestore nie je v prevádzke. Je dôležité pamätať si, že týmto spôsobom sa spotrebič neodpojí od napájania z elektrickej siete. Spotrebič znovu zapnete stlačením tlačidla Zap./Pohotovostný režim ☾ a jeho podržaním na 3 sekundy.

ALARM PRERUŠENIA DODÁVKY ELEKTRICKEJ ENERGIE

V prípade prerušenia dodávky elektrickej energie spotrebič po obnovení dodávky automaticky monitoruje teplotu mraziaceho priestoru. Ak teplota v mraziacom priestore vystúpi nad hodnotu zmrazovania, rozsvieti sa indikátor výpadku napájania,  začne blikať indikátor alarmu  a po obnovení dodávky elektriny zaznie zvukový signál. Aby ste zrušili alarm, jedenkrát stlačte tlačidlo Zastaviť alarm .



V prípade alarmu výpadku prúdu sa odporúča vykonať tieto kroky:

- Ak sú potraviny v mraziacom priestore rozmrazené, ale ešte stále studené, všetky potraviny v mrazničke je potrebné skonzumovať do 24 hodín.
- Ak sú potraviny v mraziacom priestore zmrazené, znamená to, že sa rozmrazili a po obnovení dodávky elektrickej energie znovu zmrazili, čo má nepriaznivý vplyv na chuť, kvalitu, nutričnú hodnotu a konzumácia takýchto potravín môže byť nebezpečná. Odporúča sa potraviny nejst a obsah mrazničky vyhodiť. Účelom alarmu výpadku prúdu je signalizovať možnosť pokazenia potravín v mrazničke počas prerušenia dodávky elektriny. Tento systém nezaručuje kvalitu alebo bezpečnú konzumáciu potravín a spotrebiteľ sa musí riadiť vlastným úsudkom pri hodnotení kvality potravín v mraziacom priestore.

ALARM TEPLoty



Zaznie zvukový alarm a začne blikať indikátor teploty (°C). Alarm sa aktivuje v týchto prípadoch:

- Spotrebič pripojíte k elektrickej sieti po dlhom období nepoužívania.
- Príliš vysoká teplota v mraziacom priestore.
- Množstvo potravín, ktoré ste vložili do mrazničky, je väčšie ako množstvo uvedené na výrobnom štítku.
- Dvierka mraziaceho priestoru ostali dlho otvorené.





Ak chcete stlmiť bzúčiak alarmu, raz stlačte tlačidlo Zastaviť alarm . Indikátor alarmu  sa automaticky vypne, keď teplota v mraziacom priestore klesne pod -10 °C a ukazovateľ nastavenej teploty (°C) prestane blikať a ukáže vybrané nastavenie.



POZNÁMKA: Teplotný alarm sa môže aktivovať aj po dlhšom otvorení dverí alebo po vložení čerstvých potravín do mraziacej zóny; signalizované dočasné zvýšenie teploty nemá vplyv na dokonalé uchovanie už zmrazených potravín.

ALARM OTVORENÝCH DVERÍ

Rozbliká sa ikona alarmu  a zaznie zvukový signál. Alarm sa zapne, keď dvierka ostanú otvorené dlhšie ako 2 minúty. Ak chcete alarm dverí vypnúť, zavrite dvierka alebo jedným stlačením tlačidla  Zastaviť alarm stlmiť zvukový alarm.

ZÁMOK TLAČIDIEL

Táto funkcia bráni zmenám nastavenia alebo náhodnému vypnutiu spotrebiča. Ak si želáte zablokovat tlačidlá, stlačte tlačidlo Zastaviť alarm  a podržte ho 3 sekundy, kým sa na displeji nezobrazí kontrolka Blokovanie tlačidiel  a zvukový signál potvrdí výber tejto funkcie. Po 3 sekundách kontrolka  zhasne. Ak je táto funkcia zapnutá, stlačenie iného tlačidla (okrem tlačidla Zastaviť alarm) aktivuje zvukový signál a na displeji bliká kontrolka Blokovanie tlačidiel . Akýkoľvek alarm môžete vypnúť aj v prípade, že je funkcia Blokovanie tlačidiel aktívna.

Rovnaký postup platí aj pre odblokovanie tlačidiel, kým sa na displeji nezobrazí kontrolka Blokovanie tlačidiel  a zvukový signál potvrdí vypnutie funkcie. Po 1 sekunde indikátor  zhasne.

* PRUDKÉ MRAZENIE

Priestor „Prudké mrazenie“ je určený špeciálne na extrémne rýchle zmrazenie potravín s hmotnosťou do 2 kg. Funkcia mimoriadne rýchleho „prudkého mrazenia“ minimalizuje tvorbu ľadových kryštálov v potravine počas mrazenia, čím sa zaručí, že po rozmrazení pred konzumáciou sa zachová jej najlepšia možná kvalita. Keď funkcia „Prudké mrazenie“ nie je aktívna, príslušný priestor je možné použiť štandardným spôsobom na bežné mrazenie alebo na uchovávanie už zmrazených potravín.

POZNÁMKA: Keď je funkcia Prudké mrazenie aktívna, môžete počuť mierny šum. Toto je úplne normálne a spôsobuje to prítok vzduchu, ktorý zabezpečuje optimálnu distribúciu chladu vo vnútri priečinka.

Aktivácia a deaktivácia funkcie „Prudké mrazenie“:

1. Uistite sa, že od poslednej aktivácie funkcie „Prudké mrazenie“ uplynulo aspoň 12 hodín. Funkciu neaktivujte častejšie ako raz za 12 hodín.
2. Uistite sa, že funkcia „Rýchle mrazenie“ nie je aktívna: Funkcie „Prudké mrazenie“ a „Rýchle mrazenie“ nemôžu byť aktivované v rovnakom čase.
3. Vyprázdnite priestor na „Prudké mrazenie“.
4. Krátkym dotykom tlačidla  na ovládacom paneli aktivujte funkciu „Prudké mrazenie“: ikona sa rozsvieti a ventilátory na spodnej strane priestoru sa uvedú do činnosti, čím sa zvýši prítok chladného vzduchu a vo výsledku sa zvýši rýchlosť procesu mrazenia.
5. Potraviny určené na mrazenie umiestnite do vnútra priečinka, niekoľko centimetrov (min. 2 cm) od ventilátorov v spodnej časti priečinka, aby nedošlo k zablokovaniu cirkulácie studeného vzduchu.
6. Ak chcete dosiahnuť maximálnu rýchlosť mrazenia, odporúčame vám nedeaktivovať funkciu „Prudké mrazenie“, kým sa nedeaktivuje automaticky, pričom dvierka ponechajte zatvorené.

7. Funkcia „Prudké mrazenie“ sa automaticky deaktivuje 4–5 hodín po aktivácii: indikátor ✱ zhasne a ventilátory sa deaktivujú. Funkciu „Prudké mrazenie“ je však možné podľa potreby kedykoľvek vypnúť krátkym stlačením tlačidla ✱ na ovládacom paneli: indikátor ✱ zhasne a ventilátory sa deaktivujú.

Upozornenie:

- **Nekompatibilita s funkciou „Rýchle mrazenie“**

V záujme zaistenia optimálneho výkonu funkcie „Prudké mrazenie“ a „Rýchle mrazenie“ nie je možné používať súčasne. Preto v prípade, ak bola aktivovaná funkcia „Rýchle mrazenie“, na aktiváciu funkcie „Prudké mrazenie“ ju bude treba najskôr vypnúť.

- **Ak ventilátory v priehradke Prudké mrazenie nezačnú pracovať**

Po aktivovaní funkcie „Prudké mrazenie“ sa môže stať, že kontrolka ✱ sa podľa očakávania rozsvieti, ale ventilátory nezačnú pracovať. Toto je normálne a znamená to, že prebieha odmrazovanie mrazničky. Po skončení fázy odmrazovania (maximálne trvanie: 1,5 hod.), ventilátory sa automaticky uvedú do činnosti a proces „Prudké mrazenie“ sa spustí štandardným spôsobom.

- **Ak sa kontrolka ✱ nerozsvieti.**

Ak sa po stlačení tlačidla ✱ rozsvieti ikona ✱ : v tomto prípade bolo príliš dlho stlačené tlačidlo ✱. Funkciu „Prudké mrazenie“ aktivujete letným stlačením tlačidla ✱ na menej ako 1 sekundu.

RÝCHLE MRAZENIE

Množstvo čerstvých potravín (v kg), ktoré možno za 24 hodín zmraziť, je uvedené na údajovom štítku spotrebiča.

V záujme optimálneho výkonu spotrebiča 24 hodín pred umiestnením čerstvých potravín do mrazničky (podľa PRÍRUČKY RÝCHLYM SPUSTENÍM) stlačte a 3 sekundy podržte tlačidlo Prudké mrazenie/Rýchle mrazenie ✱ (kým sa nerozsvieti kontrolka Rýchle mrazenie ).



Funkciu Rýchle mrazenie zvyčajne stačí nechať zapnutú 24 hodín od vloženia čerstvých potravín; Funkcia Rýchle mrazenie sa automaticky vypne po 50 hodinách.



Upozornenie: V záujme úspory energie pri mrazení malých množstiev potravín je funkciu rýchleho mrazenia možné po niekoľkých hodinách deaktivovať.

- **Nekompatibilita s funkciou „Prudké mrazenie“**

V záujme zaistenia optimálneho výkonu funkcie „Prudké mrazenie“ a „Rýchle mrazenie“ nie je možné používať súčasne. Preto v prípade, ak bola aktivovaná funkcia „Rýchle mrazenie“, na aktiváciu funkcie „Prudké mrazenie“ ju bude treba najskôr vypnúť.

FUNKCIA ECO NIGHT (NOČNÁ SADZBA ZA ENERGIE)

Nočná funkcia Eko umožňuje spotrebu energie spotrebiča sústrediť na obdobie so zníženými sadzbami (vo všeobecnosti počas noci), keď je elektrická energia okamžite dostupná a ceny sú nižšie ako počas dňa (platí len v krajinách, v ktorých sa uplatňuje systém viacerých sadzieb na časovej báze – na linke miestneho dodávateľa elektrickej energie si overte sadzby za energiu). Ak chcete funkciu aktivovať, stlačte tlačidlo  v čase začiatku platnosti obdobia zníženej sadzby (v závislosti od špecifického rozpisu sadzieb). Ak sa napríklad obdobie so zníženou sadzbou začína o 20.00, v danom čase stlačte tlačidlo . Keď kontrolka nočnej funkcie Eco Night  svieti, funkcia je zapnutá. Keď sa funkcia aktivuje, spotrebič automaticky prispôsobí spotrebu energie podľa zvoleného času, t.j. cez deň bude spotrebúvať menej energie ako v noci.

DŮLEŽITÉ UPOZORNENIE: V záujme optimálnej prevádzky musí byť funkcia zapnutá cez noc a cez deň. Funkcia zostáva zapnutá až do deaktivácie (alebo sa deaktivuje pri výpadku napájania alebo vypnutí spotrebiča). Ak chcete funkciu deaktivovať, stlačte znova tlačidlo . Keď indikátor nočnej funkcie Eco Night  nesvieti, funkcia je vypnutá.

Poznámka: Deklarovaná hodnota spotreby elektrickej energie spotrebiča sa vzťahuje na prevádzku s vypnutou nočnou funkciou Eko.

AUTOMATICKÉ ROZMRAZOVANIE

Tento výrobok je navrhnutý tak, aby sa odmrazoval automaticky podľa podmienok používania a okolitej vlhkosti.

SKLADOVANIE POTRAVÍN V SPOTREBIČI

RADY PRE MRAZENIE A UCHOVÁVANIE ČERSTVÝCH POTRAVÍN

- Pred mrazením čerstvé potraviny zabaľte a uzatvorte do: alobalu, príľnavej fólie, vodotesných a vzduchotesných plastových vreciek, polyetylénových nádobiek s vekami alebo nádobiek určených do mrazničky, ktoré sú vhodné na mrazenie čerstvých potravín.
- Potraviny musia byť čerstvé, zrelé a náležitej kvality, aby bolo možné zaručiť vysokú kvalitu mrazeného jedla.
- Čerstvá zelenina a ovocie je najlepšie mraziť bezprostredne po zbere, aby sa zachovala pôvodná nutričná hodnota, konzistencia, farba a chuť.

Niektoré druhy mäsa, najmä divina, by sa mali pred zmrazením zavesiť.

POZNÁMKA:

- Pred umiestnením do mrazničky vždy nechajte horúce potraviny vychladnúť.
- Úplne alebo čiastočne rozmrazené potraviny okamžite skonzumujte. Potraviny po rozmrazení nezmrazujte, pokiaľ sa potravina po rozmrazení nevarila. Po uvarení je možné rozmrazenú potravinu opakovane zmraziť.

Jedlo, ktoré bolo rozmrazené, už nezmrazujte.

Používanie chladiacich vložiek

Chladiace vložky pomáhajú uchovať mrazené potraviny v prípade výpadku napájania. V záujme optimálneho použitia ich uložte nad potraviny umiestnené v hornom priechodku.

Klasifikácia mrazených potravín

Zmrazené potraviny roztriedte a uložte v mrazničke. Odporúčame vám vyznačiť na obal potravín dátum zmrazenia, aby ste ich nezabudli spotrebovať pred uplynutím doby trvanlivosti.

Rady ohľadom uskladňovania mrazených potravín

Pri kúpe zmrazených potravín:

- Skontrolujte, či obal nie je poškodený (mrazená potravina v poškodenom obale môže byť pokazená). Ak je balenie vyduté alebo sú jeho časti vlhké, potravina nemusela byť uskladnená v optimálnych podmienkach a mohol už začať proces jej rozmrazovania.
- Pri nakupovaní si nákup mrazených potravín nechajte nakoniec a produkty prenášajte v tepelne izolovanej chladiacej taške.
- Po príchode domov mrazené potraviny dajte ihneď do mrazničky.
- Ak sa potravina medzičasom čo i len čiastočne rozmrazila, znova ju nezmrazujte. Spotrebujte do 24 hodín.

- Snažte sa nevystavovať potraviny zmenám teploty. Dodržiavajte dátum spotreby na obale.
- Vždy dodržiavajte informácie o náležitom uskladnení na obale.

Dôležité:

Tabuľka vedľa znázorňuje odporúčaný maximálny čas skladovania mrazených čerstvých potravín. Všetky údaje o výkone sa vzťahujú na činnosť spotrebiča bez zmrazovacích balíčkov, s výnimkou času dosahovania vhodnej teploty.

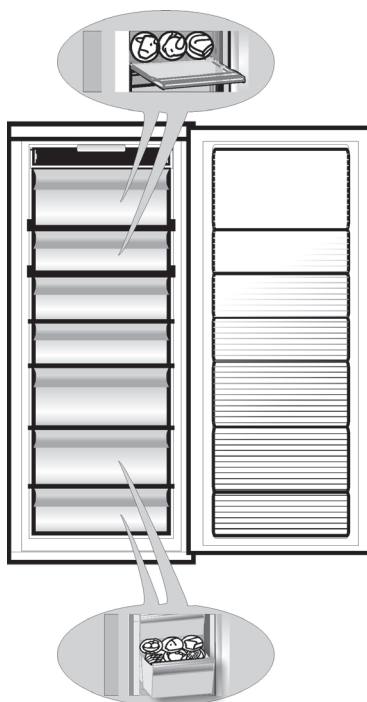

MESIACE	POTRAVINY
1-3	
4-7	
8-12	

VÝROBNÍK ĽADU TWIST ICE MAKER*

AKO SA VYRÁBAJÚ KOCKY ĽADU

Celé zariadenie Twist Ice Maker môžete vybrať (stlačte a podržte páčku (1) vľavo a potlačte ju (2) smerom k sebe), prípadne môžete vybrať len priečink na ľadové kocky potiahnutím (3) k sebe.



Plňte výlučne pitnou vodou (maximálna hladina = 2/3 celkovej kapacity).

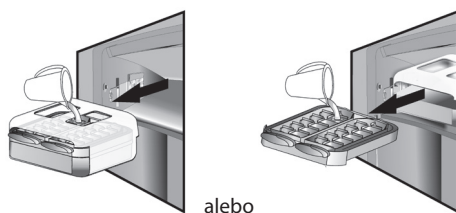

Výrobník ľadu Twist Ice Maker dajte späť na miesto alebo doň vložte priečnik na ľadové kocky. Dávajte pozor, aby ste nerozliali vodu.



Počkajte, kým sa nevytvoria ľadové kocky (odporúča sa počkať približne 4 hodiny, s aktívnou voľbou Rýchle mrazenie).

POZNÁMKA: Twist Ice Maker sa dá vybrať. Je možné umiestniť ho v horizontálnej polohe kamkoľvek do priestoru mrazničky a v prípade, ak nie je potrebné vyrábať ľadové kocky, ho môžete vybrať von zo spotrebiča.

AKO SA VYBERAJÚ KOCKY ĽADU

1. Uistite sa, že úložný kôš je na svojom mieste pod priečnikom na ľad. Ak nie je, zasuňte ho na miesto.
2. Jednu z páčok otáčajte pevne v smere hodinových ručičiek, kým sa priečnik mierne nepretočí. Kocky ľadu vypadnú do úložného koša.



3. V prípade potreby zopakujte krok 2 aj v prípade druhej polovice priečinka. Kocky ľadu môžete vyrobiť (pozri kapitolu „AKO SA VYRÁBAJÚ KOCKY ĽADU“) a uskladniť ich v úložnom koši a potiahnuť k sebe.
4. Ak chcete získať ľad, zľahka zdvihnite úložný kôš smerom k sebe.

POZNÁMKA: podľa potreby môžete vybrať celý výrobník ľadu zo spotrebiča a kocky ľadu z neho vybrať na mieste, kde vám to najlepšie vyhovuje (napríklad: priamo na stole).

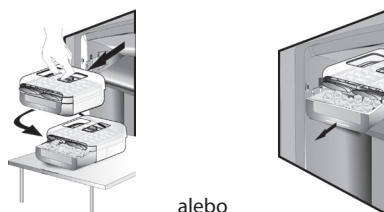

* K dispozícii iba na niektorých modeloch.

ODPORÚČANIE V PRÍPADO NEPOUŽÍVANIA SPOTREBIČA

Krátka neprítomnosť

Ak je doba neprítomnosti kratšia ako tri týždne, nie je nutné odpojiť spotrebič od elektrickej siete. Spotrebujte potraviny, ktoré by sa mohli pokaziť a ostatné zmrazte.

Dlhodobá neprítomnosť

Ak budete preč dlhšie ako tri týždne, vyberte všetky potraviny.

1. Vyprázdnite nádobku na ľadové kocky. Lepiacou páskou pripevnite na hornú časť obidvoch dverí plastové alebo drevené vložky tak, aby dvere ostali pootvorené a bolo možné prúdenie vzduchu vnútri oboch priehradiek. Predídete tak tvorbe plesní a nepríjemného pachu.

Prevoz

1. Vyberte všetky vnútorné časti.
2. Dobré ich zabaľte a dohromady omotajte lepiacou páskou, aby do seba nenarážali alebo sa nestratili.
3. Zaskrutkujte nastaviteľné nožičky tak, aby sa nedotýkali podkladu.
4. Zatvorte a lepiacou páskou upevnite oboje dvere, a prívodný elektrický kábel upevnite k spotrebiču.

Prerušenie dodávky elektrickej energie

V prípade výpadku prúdu zavolajte miestnemu dodávateľovi elektrickej energie a spýtajte sa, ako dlho výpadok potrvá.

Poznámka: Nezabúdajte, že v plnom spotrebiči sa chlad udrží dlhšie ako v čiastočne naplnenom.

Ak sú na potravinách stále viditeľné ľadové kryštály, je možné ich opakovane zamraziť, hoci tým môže utrpieť ich chuť a vôňa.

Ak zistíte, že jedlo nie je v dobrom stave, radšej ho vyhodte.

Výpadky prúdu trvajúce do 24 hodín.

1. Nechajte obe dvere spotrebiča zatvorené. Skladované jedlo vďaka tomu zostane v chlade čo najdlhšie.

Výpadky prúdu trvajúce viac ako 24 hodín.

1. Vyprázdnite priestor mrazničky a potraviny umiestnite do prenosnej mrazničky. Ak tento typ mrazničky nemáte k dispozícii a nie sú k dispozícii balíky s umelým ľadom, skúste ako prvé spotrebovať potraviny, ktoré sa najrýchlejšie kazia.
2. Vyprázdnite nádobku na ľadové kocky.

TIPY NA ŠETRENIE ENERGIU

- Spotrebič namontujte do suchej a dobre vetranej miestnosti v dostatočnej vzdialenosti od tepelných zdrojov (napr. radiátor, sporák a pod.) a na miesto, ktoré nie je vystavené priamemu slnečnému svetlu. V prípade potreby použite izolačnú dosku.
- Aby ste zabezpečili dostatočné vetranie, na oboch stranách spotrebiča a nad ním ponechajte voľné miesto. Vzdialenosť medzi zadnou stenou spotrebiča a stenou za ním by mala byť 50 mm. Pri menšej vzdialenosti sa zvýši spotreba energie.
- Nedostatočné vetranie za výrobkom zvyšuje spotrebu energie a znižuje účinnosť chladenia.
- Vnútorné teploty spotrebiča môže ovplyvňovať teplota prostredia, frekvencia otvárania dverí, ako aj umiestnenie spotrebiča. Teplotu treba nastaviť vzhľadom na tieto faktory.
- Pred vložení potravín do spotrebiča ich nechajte vychladnúť.
- Ventilátor neblokujte potravinami.
- Po vložení potravín skontrolujte, či sa dvierka priestorov správne zatvárajú. Platí to najmä o dvierkach mrazničky.
- Otváranie dverí obmedzte na minimum.
- Pri rozmrazovaní vložte potraviny do chladničky. Nízka teplota zmrazených potravín ochladí jedlo v chladničke.
- Pri spotrebičoch so špeciálnymi priehradkami (na čerstvé potraviny, box na nula stupňov, ...) ich možno vybrať, ak sa nepoužívajú.
- Poloha políc v chladničke nemá vplyv na úsporu energie. Potraviny kladte na police tak, aby sa zabezpečila adekvátna cirkulácia vzduchu (potraviny by sa nemali navzájom dotýkať a mal by byť priestor medzi nimi a zadnou stenou).
- Úložnú kapacitu pre zmrazené potraviny môžete zvýšiť tak, že odstránite klapku a/alebo kôš (podľa opisu spotrebiča), pričom energetická úspora sa nezmení.
- Kondenzátor (cievka v zadnej časti spotrebiča) by sa mala pravidelne čistiť.
- Poškodené alebo netesné tesnenia je potrebné vymeniť čo najskôr.

ÚDRŽBA A ČISTENIE

Pred akýmkoľvek úkonom údržby alebo čistenia vytiahnite zástrčku zo zásuvky elektrickej siete alebo odpojte prívod elektrickej energie.

Spotrebič pravidelne čistite handričkou a vlažnou vodou s prídáním neutrálneho čistiaceho prostriedku špeciálne určeného na interiér chladničky. Nikdy nepoužívajte čistiace alebo abrazívne prostriedky. Nikdy nečistite časti chladničky horľavými kvapalinami. Výpary môžu spôsobiť nebezpečenstvo požiaru alebo výbuchu. Vonkajšie povrchy spotrebiča a tesnenie čistite vlhkou handričkou a dosucha utrite mäkkou handričkou.

Nepoužívajte parné čističe.

Kondenzátor (Na zadnej stene spotrebiča) vyčistite vysávačom nasledovne: zložte predný sokel a vyčistite kondenzátor.

Dôležité:

- Tlačidlá a displej ovládacieho panela sa nesmú čistiť alkoholom alebo látkami s obsahom alkoholu, ale iba suchou handričkou.
- Potrubia chladiaceho systému sa nachádzajú v blízkosti odmrazovacej nádoby a môžu byť horúce. Pravidelne ich čistite vysávačom.
- Ak chcete vybrať alebo vložiť sklenenú poličku, posuňte nahor prednú časť poličky, aby ste prekročili zarážku.

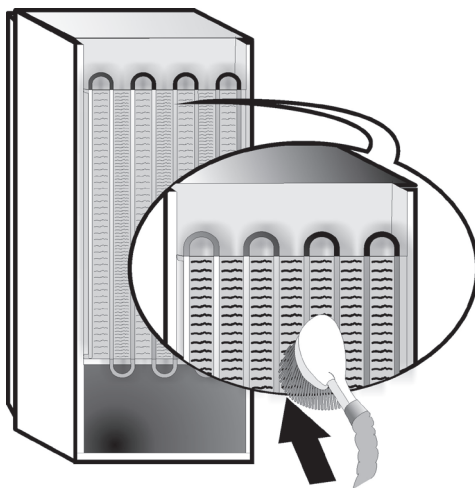

SYSTÉM LED OSVETLENIA*

Systém osvetlenia v priestore mrazničky používa LED svetlo, ktoré umožňuje lepšie osvetlenie, ako aj veľmi nízku spotrebu energie. Ak systém LED osvetlenia nefunguje, obráťte sa na servis, aby ho vymenili.

*K dispozícii na niektorých modeloch

PRÍRUČKA NA RIEŠENIE PROBLÉMOV

Skôr ako sa obrátite na popredajný servis...



Problémy s fungovaním môžu často vzniknúť z drobností, ktoré viete nájsť a napraviť sami bez akýchkoľvek nástrojov.

<p>Zvuky vychádzajúce z vášho spotrebiča sú normálne, pretože má niekoľko ventilátorov a motorov na reguláciu výkonu, ktoré sa automaticky zapínajú a vypínajú.</p> <p>Niektoré prevádzkové zvuky je možné zredukovať:</p> <ul style="list-style-type: none">- Vyrovnaním spotrebiča a jeho inštaláciou na vodorovný podklad.- Oddelením a predchádzaním kontaktu medzi spotrebičom a kusmi nábytku.- Skontrolovaním, či sú vnútorné komponenty správne umiestnené.- Skontrolovaním, či fľaše a nádoby nie sú vo vzájomnom kontakte.	<p>Niektoré z funkčných zvukov, ktoré môžete počuť:</p> <p>Zvuk syčania pri prvom zapnutí spotrebiča alebo po dlhom vyradení z prevádzky.</p> <p>Zvuk bublania, keď chladivo vstupuje do rozvodov.</p> <p>Bzukot, keď sa do prevádzky uvedie vodný ventil alebo ventilátor.</p> <p>Praskanie, keď sa uvedie do činnosti kompresor alebo keď ľad spadne do nádoby na ľad; prudké cvaknutie, keď sa kompresor zapína a vypína.</p>
<p>Spotrebič nefunguje:</p>	<ul style="list-style-type: none">• Je napájací kábel zapojený do zásuvky pod prúdom so správnou hodnotou napätia?• Skontrolovali ste ochranné zariadenia a poistky elektrického systému vo vašej domácnosti?
<p>Ak je voda v rozmrazovacej nádobke:</p>	<ul style="list-style-type: none">• Za teplého a vlhkého počasia je to normálne. Nádobka môže byť aj do polovice plná. Presvedčte sa, či spotrebič stojí rovno, aby voda nepretiekala.
<p>Ak sú okraje skrinky spotrebiča, ktoré sa dotýkajú tesnenia na dverách, teplé na dotyk:</p>	<ul style="list-style-type: none">• Za teplého počasia, a keď pracuje kompresor, je to normálne.
<p>Ak svetlo nesvieti:</p>	<ul style="list-style-type: none">• Skontrolovali ste ochranné zariadenia a poistky elektrického systému vo vašej domácnosti?• Je sieťový kábel zastrčený do zásuvky pod prúdom so správnym napätím?• Nevypálila sa žiarovka?
<p>Ak sa zdá, že motor pracuje priveľa:</p>	<ul style="list-style-type: none">• Nie je kondenzátor (na zadnej strane spotrebiča) zaprášený?• Sú dvierka riadne zatvorené?• Sú správne nasadené tesnenia na dvierkach?• Počas horúcich dní a vo vykúrených miestnostiach motor prirodzene pracuje dlhšie.• Ak boli dvierka spotrebiča istý čas otvorené alebo po vložení veľkého množstva potravín bude motor pracovať dlhšie, aby dokázal vychladiť interiér spotrebiča.• Čas prevádzky motora závisí od rôznych faktorov: frekvencia otvárania dvierok, množstvo uskladneného jedla, teplota v miestnosti, nastavenia ovládacích prvkov teploty.

Ak je teplota spotrebiča príliš vysoká:	<ul style="list-style-type: none"> • Sú ovládače spotrebiča správne nastavené? • Bolo do spotrebiča vložené veľké množstvo potravín? • Skontrolujte, či sa dvierka neotvárajú príliš často. • Skontrolujte, či sa dvierka dajú riadne zatvoriť. • Skontrolujte, či vnútorné prívodné otvory vzduchu nie sú zablokované, čo by bránilo prúdeniu studeného vzduchu.
Nahromadenie vlhkosti	<ul style="list-style-type: none"> • Skontrolujte, či vnútorné prívodné otvory vzduchu nie sú zablokované, čo by bránilo prúdeniu vzduchu. • Skontrolujte, či sú potraviny správne zabalené. Mokré obaly pred vloženíím do spotrebiča osušte. • Skontrolujte, či dvere neboli otvárané príliš často. Pri otvorení dverí sa vlhkosť z prostredia dostáva do chladničky. Čím častejšie sa otvárajú dvere, tým rýchlejšie bude nahromadenie vlhkosti, hlavne ak je v miestnosti veľmi vysoká vlhkosť vzduchu. • Ak je miestnosť, v ktorej je nainštalovaný spotrebič, veľmi vlhká, je normálne, že sa vnútri chladničky zhromažďuje vlhkosť.
Ak sa dvierka nedajú riadne otvoriť a zatvoriť:	<ul style="list-style-type: none"> • Skontrolujte, či potraviny neblokujú pohyb dvierok. • Skontrolujte, či vnútorné časti alebo zariadenie na automatickú výrobu ľadu nie sú vložené v nesprávnej polohe. • Skontrolujte, či tesnenia na dvierkach nie sú znečistené alebo lepkavé. • Zaisťte, že spotrebič je vo vodorovnej polohe.

Prevádzkové alarmy

V prípade výskytu prevádzkových alarmov dôjde k ich zobrazeniu aj v podobe LED číslic (napr. Failure 1 (Porucha 1), Failure 2 (Porucha 2) atď.) – v tomto prípade sa obráťte na linku popredajného servisu a uveďte kód alarmu. Zaznie zvukový alarm, rozsvieti sa ikona alarmu a písmeno F na digitálnom displeji bude blikať s nižšie uvedenými kódmi poruchy:

Poruchový kód	Zobrazenie	
Chyba 2	Písmeno F striedavo bliká a zhasína na 0,5 s. Dva razy blikne a potom je 5 s zhasnuté. Schéma sa zopakuje.	 x2
Chyba 3	Písmeno F striedavo bliká a zhasína na 0,5 s. Tri razy blikne a potom je 5 s zhasnuté. Schéma sa zopakuje.	 x3
Chyba 6	Písmeno F striedavo bliká a zhasína na 0,5 s. Šesť ráz blikne a potom je 5 s zhasnuté. Schéma sa zopakuje.	 x6

POPREDAJNÝ SERVIS

Prv, než sa obrátite na popredajný servis:

Znovu spotrebič zapnite a zistíte, či sa problém vyriešil. Ak nie, odpojte spotrebič od napájania, asi hodinu počkajte a znovu ho zapojte.

Ak všetko skontrolujete podľa Návodu na odstraňovanie porúch, spotrebič znova zapnete a nefunguje správne, kontaktujte popredajný servis a opíšte im problém.

Uvedte:

- model a sériové číslo spotrebiča (uvedené na výkonnostnom štítku),
- charakter problému,

- servisné číslo (uvedené po slove SERVICE na štítku s údajmi vo vnútri spotrebiča),
- vašu úplnú adresu,
- vaše telefónne číslo s predvolbou.

SERVICE 0000 000 00000



Poznámka:

Smer otvárania dverí možno zmeniť. Ak túto operáciu vykoná popredajný servis, nevzťahuje sa na ňu záruka.

ELEKTRICKÉ PRIPOJENIE VÝLUČNE PRE VEĽKÚ BRITÁNIU A ÍRSKO

Pozor – tento spotrebič musí byť uzemnený

Výmena poistky

Ak je privodný kábel spotrebiča vybavený zástrčkou s poistkou BS 1363A 13 A, pri výmene poistky tohto typu použite poistku vyhovujúcu požiadavkám A.S.T.A. typu BS 1362 a postupujte podľa nasledujúcich pokynov:

1. Vyberte kryt poistky (A) a poistku (B).
2. Do krytu poistky vložte náhradnú poistku 13 A.
3. Oba komponenty namontujte do zástrčky.

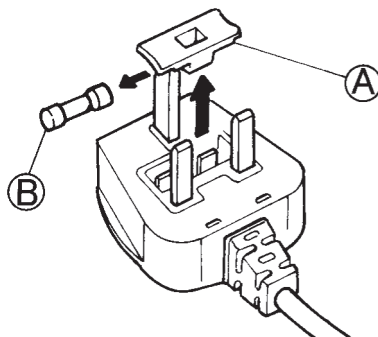

Dôležité:

Pri výmene poistky sa musí znova namontovať kryt poistky. Ak stratíte kryt poistky, zástrčka sa nesmie používať až dovtedy, kým sa nenamontuje vhodná náhrada. Správnosť vymieňanej poistky skontrolujte podľa farebnej vložky alebo farby nápisu na základni zástrčky. Náhradné kryty poistiek dostanete v predajni s elektrickým tovarom.

Iba pre Írsku republiku

Často platia informácie uvedené v súvislosti s Veľkou Britániou, avšak používa sa aj tretí typ vidlice a zásuvky, dvojkoľikový s uzemnením na boku.

Zásuvka elektrickej siete / zástrčka (platí pre obe krajiny)

Ak namontovaná zástrčka nie je vhodná pre zásuvku elektrickej siete v domácnosti, požiadajte o informácie v servise. Nepokúšajte sa o svojpomocnú výmenu zástrčky. Tento postup musí vykonávať kvalifikovaný technik v súlade s pokynmi výrobcu a s platnými bezpečnostnými predpismi.

HASZNÁLATI ÚTMUTATÓ

A KÉSZÜLÉK HASZNÁLATA ELŐTT	200
KÖRNYEZETVÉDELMI TANÁCSOK	200
ÓVINTÉZKEDÉSEK ÉS ÁLTALÁNOS JAVASLATOK	201
A FAGYASZTÓTÉR KAPACITÁSÁNAK NÖVELTÉSE	202
FUNKCIÓK	202
ÉLELMISZER TÁROLÁSA A KÉSZÜLÉKBEN	205
TWIST JÉGKÉSZÍTŐ* „TWIST ICE MAKER**”	206
JAVASLATOK ARRRA AZ ESETRE, HA NEM HASZNÁLJA A KÉSZÜLÉKET	207
ENERGIATAKARÉKOSSÁGI TIPPEK	207
KARBANTARTÁS ÉS TISZTÍTÁS	208
LED-ES VILÁGÍTÁSI RENDSZER	208
HIBAELHÁRÍTÁSI ÚTMUTATÓ	209
VEVŐSZOLGÁLAT	211
ELEKTROMOS CSATLAKOZTATÁS NAGY-BRITANNIA ÉS ÍRORSZÁG ESETÉN	211

A KÉSZÜLÉK HASZNÁLATA ELŐTT

- A készülék háztartásokban és az alábbi környezetekben használható:
 - üzletekben, irodákban és munkahelyeken lévő konyhákban;
 - vidéki házakban, továbbá hotelek, motelek és más lakókörnyezetek vendégei számára;
 - panzió jellegű szálláshelyeken.

A készülék optimális üzemeltetése érdekében olvassa el figyelmesen a használati utasításokat, amelyek a termék leírását és hasznos tanácsokat tartalmaznak.

Őrizze meg ezeket az utasításokat, mert a jövőben még szüksége lehet rájuk.

1. A készülék kicsomagolása után ellenőrizze, hogy a készülék nincs-e megsérülve, és az ajtó megfelelően záródik-e. Az esetleges hibákat a készülék átvételétől számított 24 órán belül jelezheti a márkakereskedőnél.
2. A készülék bekapcsolása előtt várjon legalább két órát, hogy a hűtőrendszer tökéletes hatásfokkal működjön.
3. A készülék elektromos üzembe helyezését és az elektromos csatlakoztatásokat szakképzett villanszerelőnek kell elvégeznie, a gyártó utasításainak és a helyi biztonsági előírásoknak megfelelően.
4. Használat előtt tisztítsa meg a készülék belsejét.

KÖRNYEZETVÉDELMI TANÁCSOK

1. Csomagolás

A csomagolóanyag 100%-ban újrahasznosítható, és az újrahasznosítás jelét viseli. A csomagolóanyag kidobásakor tartsa be a helyi előírásokat. A csomagolóanyagokat (műanyag zacskók, polisztirol darabok stb.) tartsa gyermekektől távol, mivel ezek veszélyforrást jelenthetnek.

2. Leselejtezés/hulladékelhelyezés

A készülék újrahasznosítható anyagok felhasználásával készült.

A készüléken található jelzés megfelel az elektromos és elektronikus berendezések hulladékairól szóló 2002/96/EK európai irányelvben (WEEE) foglalt előírásoknak. Ha Ön ügyel arra, hogy a készülék kiselejtezése megfelelően történjen, akkor hozzájárul a környezeti és egészségügyi ártalmak elkerüléséhez.

A készüléken vagy a kísérő dokumentációban lévő



szimbólum azt jelzi, hogy ezt a készüléket nem szabad háztartási hulladékként kezelni, hanem el kell szállítani az elektromos és elektronikus berendezések újrahasznosítását végző gyűjtőpontok egyikére. Kiselejtezéskor a hálózati kábel elvágásával tegye használhatatlanná a készüléket, továbbá szerelje le az ajtókat és a polcokat is, hogy a gyerekek ne mehessenek be és ne tudjanak beszorulni a készülék belsejébe.

A leselejtezést a hulladékelhelyezésre vonatkozó helyi előírások szerint végezze, és erre szakosodott gyűjtőhelyre vigye be a készüléket; még néhány napra se hagyja felügyelet nélkül, mivel a készülék potenciálisan veszélyes lehet a gyermekekre.

A készülék kezelésével, hasznosításával és újrahasznosításával kapcsolatos bővebb tájékoztatásért forduljon a helyi illetékes hatósághoz, a háztartási hulladékok gyűjtését végző szolgáltatóhoz vagy ahhoz a bolthoz, ahol a készüléket vásárolta.

Tájékoztató:

Ez a készülék nem tartalmaz CFC-ket. A hűtőhálózat R134a-t (HFC) vagy R600a-t (HC) tartalmaz (lásd a készülék belsejében található adattáblán). Izobutánt (R600a) alkalmazó készülékek: Az izobután olyan földgáz, amely nem károsítja a környezetet, viszont gyúlékony. Ezért győződjön meg arról, hogy nem sérültek-e a hűtőkör csövei.

A termék a Kiotói Egyezményben szereplő fluortartalmú, üvegházhatású gázt tartalmazhat; a hűtőgáz hermetikusan zárt rendszerben található. Hűtőgáz: Az R134a teljes fűtési teljesítménye 1300 (GWP).

Megfelelőségi nyilatkozat

- A készüléket élelmiszerek tárolására tervezték, és megfelel az 1935/2004/EK számú rendelet előírásainak.



- A készülék tervezése, kivitelezése és forgalmazása megfelel:
 - az alacsony feszültségű berendezésekről szóló 2006/95/EK irányelv biztonsági követelményeinek (amely irányelv a 73/23/EGK irányelv és annak módosításai helyébe lépett);
 - az elektromágneses összeférhetőségre vonatkozó 2004/108/EK irányelv védelmi követelményeinek.

A készülék elektromos szempontból csak akkor biztonságos, ha csatlakoztatása előírászerűen földelt hálózathoz történik.



ÓVINTÉZKEDÉSEK ÉS ÁLTALÁNOS JAVASLATOK

ÜZEMBE HELYEZÉS

- A készülék mozgatását és üzembe helyezését két vagy több személy végezze.
- A készülék mozgatása közben ügyeljen a padló (pl. parketta) épségére.
- Üzembe helyezés közben ügyeljen arra, hogy a készülék ne károsítsa a tápkábelt.
- Vigyázzon arra, hogy a készülék ne kerüljön hőforrás közelébe.
- A megfelelő szellőzés érdekében hagyjon üres helyet a készülék két oldalánál, illetve a készülék felett. A készülék hátoldala és a készülék mögötti fal között 50 mm távolságnak kell lennie. Ennél kisebb távolság esetén nő a készülék energiafogyasztása.
- Tartsa szabadon a készülék szellőzőnyílásait.
- Tilos a készülék hűtőkörének csöveit megrongálni.
- A készüléket egy olyan helyiségben helyezze el és állítsa vízszintbe, amelynek padlója elbírja a készülék súlyát, és amely megfelel a készülék méretének és rendeltetésének.
- A készüléket száraz és jól szellőző környezetben kell elhelyezni. A készüléket az alábbi hőmérsékleti tartományok közül abban a klímaosztályban kell üzemeltetni, amelynek jelzése a készülék adattábláján fel van tüntetve. Előfordulhat, hogy a készülék nem működik megfelelően, ha hosszabb időn át az előírt tartományon kívüli hőmérsékleten üzemelteti.

Klímaosztály	Körny. hőm. (°C)	Körny. hőm. (°F)
SN	10 és 32 között	50 és 90 között
N	16 és 32 között	61 és 90 között
ST	16 és 38 között	61 és 100 között
T	16 és 43 között	61 és 110 között

- Ellenőrizze, hogy a készülék adattábláján feltüntetett feszültség megegyezik-e a lakóhelyén rendelkezésre álló hálózati feszültséggel.
- Ne használjon egy-/többdugaszos elosztót vagy hosszabbítókábelét.
- A vízcsatlakozáshoz használja az új készülékhez adott csövet; tilos a régi készülék csövének ismételt felhasználása.
- A tápkábel módosítását vagy cseréjét kizárólag szakember vagy a vevőszolgálat végezheti.
- Biztosítani kell, hogy a készüléket a konnektorból kihúzza vagy a konnektor fölé elhelyezett kétpólusú hálózati kapcsoló segítségével le lehessen csatlakoztatni a hálózatról.

BIZTONSÁG

- Tilos a készülékbe robbanásveszélyes anyagokat, például gyúlékony hajtógázt tartalmazó aeroszolos palackokat helyezni.

- A készülék vagy más elektromos berendezés közelében tilos benzint, gyúlékony folyadékokat vagy gázokat tárolni, illetve használni. A kiáramló gőzök tüzet vagy robbanást okozhatnak.
- Tilos a gyártó által ajánlottaktól eltérő mechanikus, elektromos vagy vegyi eszközöket alkalmazni a leolvasztási folyamat meggyorsításához.
- Ne használjon vagy helyezzen el elektromos eszközöket a készülék rekeszeibe, ha azok nem olyan típusúak, mint amit a gyártó kifejezetten engedélyezett.
- A jelen készülék nem arra készült, hogy csökkent fizikai, érzékszervi vagy mentális képességű személyek (beleértve a gyermekeket is), illetve tapasztalattal nem rendelkező és a készüléket nem ismerő emberek használják, kivéve, ha a biztonságügkért felelős személy megtanítja őket a készülék használatára, vagy használat közben felügyeli őket.
- A beszorulás vagy fulladás kockázatának elkerülése érdekében ne engedje, hogy a készülékben gyermekek játszzanak vagy elbújjanak.
- Ne nyelje le a jégakkuban lévő (nem mérgező) folyadékot (ha a készülék jégakkival rendelkezik).
- Miután a jégkockákat vagy jégkrémeket kivette a készülékből, ne fogyassza el őket azonnal, mert égési sérüléseket szenvedhet a hidegtől.

A KÉSZÜLÉK HASZNÁLATA

- Bármilyen karbantartási vagy tisztítási művelet megkezdése előtt húzza ki a készülék tápkábelét a konnektorból, vagy csatlakoztassa le a készüléket a hálózatról.
- Minden, automata jégkockakészítővel és vízadagolóval felszerelt készüléket csak ivóvízhálózatra szabad csatlakoztatni (a víznyomásnak 0,17 és 0,81 MPa (1,7 és 8,1 bar) között kell lennie). A vízvezetékre nem közvetlenül csatlakoztatott automata jégkockakészítőket és/vagy vízadagolókat kizárólag ivóvízzel szabad feltölteni.
- A hűtőteret kizárólag friss élelmiszerek tárolására, míg a fagyasztóteret mélyhűtött ételek tárolására, friss ételek lefagyasztására és jégkockák készítésére használja.
- A fagyasztóterben ne tároljon folyadékot üvegedényekben, mert az edények szét törhetnek.
- A nem csomagolt élelmiszereket úgy helyezze el, hogy ne érjenek hozzá a hűtőtér vagy fagyasztótér belső falaihoz.

A gyártó semmilyen felelősséget nem vállal azon esetekben, amikor a fenti ajánlásokat és előírásokat nem tartják be.

Megjegyzések:

- Ne zárja el a készülék belsejében a hátsó falon lévő szellőzőket élelmiszerekkel.
- Ha a fagyasztó el van látva terelőlapal, lehetőség van arra, hogy a terelőlap eltávolításával (lehajtásával) maximálisra növelje a tárolási térfogatot.
- Az összes polc, eszköztartó elem és kihúzható kosár eltávolítható.

- A készülék belső hőmérsékletét a környezeti hőmérséklet, az ajtónyitások gyakorisága, valamint a készülék elhelyezkedése befolyásolhatja. A hőmérséklet beállításánál ezeket a tényezőket figyelembe kell venni.
- Eltérő jelölés hiányában a készülék tartozékai mosogatógépben nem moshatók.
- Minél messzebb van a fal a készülék hátától, a készülék annál energiatakarékosabban üzemel.

A FAGYASZTÓTÉR KAPACITÁSÁNAK NÖVELÉSE

A mélyhűtőtér tárolási kapacitásának növeléséhez tegye a következőket:

- távolítsa el a kosarakat / terelőlapokat (hajtsa le őket), ha nagyobb méretű élelmiszereket szeretne tárolni.

- az élelmiszereket közvetlenül a mélyhűtő polcaira helyezze.
- távolítsa el a Twist jégkészítőt „Twist Ice Maker” külön vagy a tartójával együtt.

FUNKCIÓK

INTELLIGENS KIJELEZŐ

Ezzel a funkcióval energiát takaríthat meg. A funkció aktiválásához/inaktiválásához kövesse a Rövid üzembe helyezési útmutatóban lévő utasításokat.

Az intelligens kijelző aktiválása után 2 másodperccel a kijelző kialszik. A hőmérséklet beállításához vagy más funkciók használatához először aktiválnia kell a kijelzőt egy tetszőleges gomb megnyomásával. Ha kb. 15 másodpercig semmilyen műveletet nem végez, a kijelző ismét kialszik.

Amikor kikapcsolja a funkciót, a normál kijelző áll vissza. Az intelligens kijelző áramkimaradás esetén automatikusan kikapcsol. Kérjük, ne feledje, hogy ez a funkció nem kapcsolja le a készüléket a hálózati áramforrásról, csupán a külső kijelző energiafogyasztását csökkenti.

Megjegyzés:

Ez a funkció csak a készüléktípuson áll rendelkezésre, amelynek felhasználói felülete az ajtón található.

A közölt energiafogyasztás úgy lett megállapítva, hogy a készülék aktivált intelligens kijelzővel üzemel.

6th SENSE

GREEN INTELLIGENCE

A 6th Sense/Green Intelligence funkció segít fenntartani a megfelelő hőmérsékletet az alábbi esetekben:

- Hosszabb ideig nyitva maradt az ajtó

A funkció akkor aktiválódik, ha az ajtó kinyitása következtében a készülék belső hőmérséklete

olyan mértékben megnő, hogy az élelmiszerek biztonságos tárolása már nem garantált, és a funkció addig marad aktív, amíg az optimális tárolási feltételek visszaállnak.



- Friss élelmiszer került a fagyasztóba

A funkció akkor aktiválódik, ha friss élelmiszereket tesz a fagyasztóba, és addig marad aktív, amíg a fagyasztási feltételek elérik az optimális szintet, hogy a fagyasztási minőség a legjobb, az energiafogyasztás pedig a legalacsonyabb legyen.



MEGJEGYZÉS:

A fagyasztóba tett élelmiszerek mennyiségén kívül a környezeti hőmérséklet és a már lefagyasztott élelmiszerek mennyisége is hatással van a 6th Sense/Green Intelligence funkció időtartamára. Éppen ezért a jelentős mértékű időtartam-változások teljesen normálisnak számítanak.

BEKAPCSOLT/KÉSZENLÉTI ÁLLAPOT

Ezzel a funkcióval bekapcsolhatja, illetve készenléti üzemmódra állíthatja a mélyhűtőtereket. A készülék készenléti üzemmódba állításához nyomja meg és tartsa lenyomva 3 másodpercig a Be/Készenlét gombot . Amikor a készülék készenléti üzemmódra van állítva, a hűtőtér belsejében lévő lámpa nem világít. Ne feledje, hogy ez a művelet nem kapcsolja le a készüléket az elektromos hálózatról. Ha ismét be szeretné kapcsolni a készüléket, tartsa lenyomva 3 másodpercig a Be/Készenlét gombot .

ÁRAMSZÜNETTEL KAPCSOLATOS RIASZTÁS

A készülék úgy lett megtervezve, hogy egy esetleges áramszünetet követően automatikusan ellenőrizze a mélyhűtő hőmérsékletét, amint az áramellátás helyreáll. Ha a mélyhűtőben a hőmérséklet a fagyasztási szint fölé emelkedik, az áramkimaradás jelzőfénye  bekapcsol, a figyelmeztető jelzőfény  villogni kezd, és egy figyelmeztető hangjelzés hallható, amikor helyreáll az áramellátás. A figyelmeztetés jóváhagyásához nyomja meg egyszer a figyelmeztetés-kikapcsoló gombot .



Áramkimaradással kapcsolatos figyelmeztetés esetén az alábbi műveletek elvégzése ajánlott:

- Ha a mélyhűtőben lévő élelmiszer nincs megfagyva, de még hideg, akkor a mélyhűtőben lévő összes élelmiszert 24 órán belül el kell fagyasztani.
- Ha a fagyasztóban lévő élelmiszer fagyott, ez azt jelzi, hogy az élelmiszer kiolvadt, majd ismét megfagyott, amikor az áramellátás visszatért, ami csökkenti az élelmiszer élvezeti értékét, minőségét és tápértékét, sőt veszélyes is lehet. Azt javasoljuk, hogy ne fogyassza el az élelmiszert, hanem a mélyhűtő teljes tartalmát dobja ki. Az áramkimaradással kapcsolatos figyelmeztetés úgy lett megtervezve, hogy áramszünet esetén segítséget nyújtson a fagyasztóban lévő élelmiszerek minőségének megállapításához. Ez a rendszer nem garantálja az élelmiszer minőségét és biztonságosságát, ezért azt javasoljuk, hogy a fogyasztók saját megítélésük szerint járjanak el a mélyhűtőterben lévő élelmiszer minőségének értékelésekor.

HŐMÉRSÉKLETTEL KAPCSOLATOS FIGYELMEZTETÉS



Hangjelzés hallható, és a hőmérséklet jelzőfénye (°C) villog. A figyelmeztetés akkor kapcsol be, ha:

- A készüléket sokáig nem használta, majd ismét hálózati tápforráshoz csatlakoztatja.
- A fagyasztótér hőmérséklete túl magas.
- A mélyhűtőbe berakott élelmiszerek mennyisége meghaladja a gyári adattáblán jelzett mennyiséget.
- A fagyasztó ajtaját hosszú ideig nyitva hagyták.







A figyelmeztető hangjelzés elnémitásához nyomja meg egyszer a figyelmeztetés-kikapcsoló gombot . A figyelmeztetések jelzőfénye  automatikusan kialszik, amint a mélyhűtőtér hőmérséklete -10 °C alá süllyed, illetve a hőmérséklet jelzőfénye (°C) abbahagyja a villogást és a kiválasztott beállítást mutatja.

MEGJEGYZÉS: A hőmérséklettel kapcsolatos figyelmeztetés akkor is bekapcsolhat, ha az ajtó túl sokáig nyitva marad, vagy miután friss élelmiszerek kerültek a fagyasztótérbe; a hőmérséklet ideiglenes emelkedésének jelzése nem befolyásolja a korábban lefagyasztott élelmiszerek tökéletes tartósságát.

NYITOTT AJTÓRA FIGYELMEZTETŐ JELZÉS

A  figyelmeztető ikon villogni kezd, és hangjelzés hallható. A figyelmeztetés akkor kapcsol be, ha az ajtó 2 percnél tovább marad nyitva. Az ajtóval kapcsolatos figyelmeztetés megszüntetéséhez csukja be a készülék ajtaját, vagy nyomja meg egyszer a  figyelmeztetés-kikapcsoló gombot a hangjelzés elnémitásához.

GOMBZÁR

Ez a funkció megakadályozza, hogy bárki is véletlenül módosítsa a beállításokat vagy kikapcsolja a készüléket. A gombok lezárásához tartsa lenyomva a figyelmeztetés-kikapcsoló gombot  3 másodpercig, amíg a kijelzőn megjelenik a Gombzár ikon , és a funkció kiválasztását hangjelzés jelzi. 3 másodperc elteltével a  kijelző kialszik. Ha a gombzár aktív, (a Gombzár gomb kivételével) bármely gomb megnyomásakor hangjelzés hallható, és a kijelzőn villog a Gombzár ikon . Ha a gombzár aktív, bármelyik figyelmeztetést ki lehet kapcsolni. A gombzár kikapcsolásához kövesse ugyanazokat a lépéseket, amíg a kijelzőn meg nem jelenik a Gombzár ikon , és egy hangjelzés meg nem erősíti a funkció kikapcsolását. 1 másodperc elteltével a  kijelző kialszik.

* SOKKFAGYASZTÁS

Az ún. „Sokkfagyasztó” rekesz maximum 2 kg friss élelmiszer rendkívül gyors lefagyasztására lett megtervezve. A rendkívül gyors „Sokkfagyasztás” funkció megakadályozza, hogy lefagyasztás közben jégkristályok képződjenek az élelmiszerek belsejében, így gondoskodik arról, hogy a fogyasztás előtt kiolvasztott élelmiszerek a lehető legjobb minőségűek legyenek. Amikor a „Sokkfagyasztás” funkció nincs aktiválva, a rekesz normál módon használható hagyományos fagyasztásra vagy a már lefagyasztott élelmiszerek tárolására.

MEGJEGYZÉS: Amikor a Sokkfagyasztás funkció aktív, előfordulhat, hogy zümmögő hang hallható. Ez teljes mértékben normális jelenség, és a légáramlás okozza, amely lehetővé teszi, hogy a hideg optimálisan legyen elosztva a rekeszen belül.

A „Sokkfagyasztás” funkció aktiválása és inaktíválása:

1. Győződjön meg arról, hogy a „Sokkfagyasztás” funkció legutóbbi aktiválása óta (ha volt ilyen) legalább 12 óra eltelt. A funkciót ne aktiválja gyakrabban, mint 12 óránként egyszer.
2. Győződjön meg arról, hogy a Gyorsfagyasztás funkció nem aktív, mivel a „Sokkfagyasztás” és a Gyorsfagyasztás funkciót nem lehet egyszerre használni.
3. Üritse ki a sokkfagyasztó rekeszt.
4. A „Sokkfagyasztás” funkció aktiválásához nyomja meg röviden a * gombot a kezelőpanelen. Az ikon világítani kezd, és a rekesz alján lévő

ventilátorok bekapcsolnak, ami megnöveli a hideg levegő áramlását, és ennek következtében felgyorsítja a fagyasztási folyamatot.

5. Tegye a lefagyasztani kívánt élelmiszert a rekeszbe legalább 2 cm távolságra a rekesz alján lévő ventilátoroktól, hogy a hideg levegő szabadon áramolhasson.
6. A maximális fagyasztási sebesség érdekében azt javasoljuk, hogy ne kapcsolja ki a „Sokkfagyasztás” funkciót, amíg az automatikusan ki nem kapcsol, és ügyeljen arra, hogy az ajtó végig zárva legyen.
7. A „Sokkfagyasztás” funkció aktiválás után 4-5 órával automatikusan inaktíválódik: a ✱ jelzőfény kikapcsol, és a ventilátorok leállnak. Ettől függetlenül a „Sokkfagyasztás” funkciót szükség esetén manuálisan is kikapcsolhatja, ha röviden megnyomja a ✱ gombot a kezelőpanelen: a ✱ jelzőfény kikapcsol, és a ventilátorok leállnak.

Figyelmeztetés:

- **Inkompatibilitás a Gyorsfagyasztás funkcióval**

Az optimális teljesítmény érdekében a „Sokkfagyasztás” és a Gyorsfagyasztás funkciót nem lehet egyszerre használni, ezért ha a Gyorsfagyasztás funkció már be lett kapcsolva, a „Sokkfagyasztás” funkció aktiválása előtt először ki kell kapcsolnia (és ez fordítva is igaz).

- **Ha a sokkfagyasztó térben nem indulnak be a ventilátorok**

A „Sokkfagyasztás” funkció bekapcsolásakor előfordulhat, hogy a ✱ jelzőfény kigyullad ugyan, de a ventilátorok nem kezdenek működni. Ez normális jelenség, és azt jelenti, hogy a fagyasztó leolvasztása folyamatban van. A leolvasztási fázis végén (amelynek maximális időtartama 1,5 óra) a ventilátorok automatikusan elkezdnek működni, és a megszokott módon megkezdődik a „sokkfagyasztási” folyamat.

- **Ha a ✱ jelzőfény nem gyullad ki.**

Ha a ✱ gomb megnyomása után az ✱ ikon világítani kezd, akkor a ✱ gomb túl hosszú ideig lett megnyomva. A „Sokkfagyasztás” funkció bekapcsolásához röviden nyomja meg a ✱ gombot, de ne tartsa lenyomva egy másodpercnél tovább.

GYORSFAGYASZTÁS

A 24 óra alatt lefagyasztható friss élelmiszer mennyisége a készülék adattábláján van feltüntetve (kg-ban).

Ha azt szeretné, hogy a készülék teljesítménye optimális legyen, tartsa megnyomva 3 másodpercig a Sokkfagyasztás/Gyorsfagyasztás ✱ gombot (amíg a gyorsfagyasztás jelzőfénye  világítani kezd) 24 órával azelőtt, hogy a friss élelmiszert betenné a fagyasztóba (lásd a RÖVID BEÜZEMELÉSI ÚTMUTATÓT).



Az élelmiszerek behelyezését követően 24 óra rendszerint elegendő a gyorsfagyasztáshoz. A Gyorsfagyasztás funkció 50 óra elteltével automatikusan kikapcsol.



Figyelem: Az energiatakarékosság érdekében a gyorsfagyasztási funkciót néhány óra után kikapcsolhatja, ha kisebb mennyiségű élelmiszert fagyaszt le.

- **Inkompatibilitás a „Sokkfagyasztás” funkcióval**

Az optimális teljesítmény érdekében a „Sokkfagyasztás” és a „Gyorsfagyasztás” funkciót nem lehet egyszerre használni, ezért ha a Gyorsfagyasztás funkció már be lett kapcsolva, a „Sokkfagyasztás” funkció aktiválása előtt először ki kell kapcsolnia (és ez fordítva is igaz).

ECO ÉJSZAKAI FUNKCIÓ (ÉJSZAKAI DÍJSZABÁS)

Az Eco éjszakai mód lehetővé teszi, hogy a készülék energiafogyasztása a csökkentett díjtételű órákra (általában éjszakára) koncentrálódjon, amikor az elektromos áram könnyen rendelkezésre áll, és kevesebbe kerül, mint napközben (ez csak azokra az országokra vonatkozik, ahol időn alapuló differenciált díjszabást alkalmaznak; ellenőrizze a díjszabást a helyi áramszolgáltatónál). A funkció aktiválásához nyomja meg a  gombot a csökkentett díjtétel kezdési időpontjában (a speciális díjtételek táblázatától függően). Ha például a csökkentett díjtétel 20 órákor lép életbe, ebben az időpontban nyomja meg a  gombot. Amikor az Eco éjszakai jelzés  világít, a funkció be van kapcsolva. Miután a funkció aktiválva lett, a készülék automatikusan a kiválasztott időnek megfelelően állítja be az energiafogyasztást, vagyis kevesebb energiát fogyaszt napközben, mint éjszaka.

FONTOS! A megfelelő működéshez a funkciónak éjszaka és nappal egyaránt bekapcsolva kell lennie. A funkció mindaddig bekapcsolva marad, amíg ki nem kapcsolja (vagy amíg áramkimaradás vagy a készülék kikapcsolása miatt ki nem kapcsol magától). A funkció kikapcsolásához nyomja meg ismét a  gombot. Amikor az Eco éjszakai jelzés  nem világít, a funkció ki van kapcsolva.

Megjegyzés: A közölt energiafogyasztás úgy lett megállapítva, hogy a készülék működése közben az Eco éjszakai funkció ki volt kapcsolva.

AUTOMATIKUS KIOLVASZTÁS

Ez a készülék úgy lett megtervezve, hogy a használati feltételeknek és a környezeti páratartalomnak megfelelően automatikus leolvasztást végez.

ÉLELMISZER TÁROLÁSA A KÉSZÜLÉKBEN

TIPPEK FRISS ÉLELMISZEREK FAGYASZTÁSÁHOZ ÉS TÁROLÁSÁHOZ

- Fagyasztás előtt csomagolja be és zárja le a friss élelmiszereket a következők segítségével: alufólia, folpack, levegő- és vízzáró műanyag zacskó, fedővel ellátott polietilén tárolóedény, friss élelmiszerek fagyasztásához megfelelő fagyasztóedény.
- Az élelmiszereknek frissnek, érettnak és kiváló minőségűnek kell lennie, ha azt szeretné, hogy a fagyasztott élelmiszer is kiváló minőségű legyen.
- A friss zöldségeket és gyümölcsöket lehetőség szerint közvetlenül leszedés után fagyassza le, hogy a teljes eredeti tápértéküket, állagukat, színüket és ízüket megőrizze.

Egyes húsokat, különösen a vadakat, lefagyasztás előtt érlelni kell.

MEGJEGYZÉS:

- Mindig hagyja a forró ételeket kihűlni, mielőtt betenné őket a fagyasztóba.
- A teljesen vagy részben kiolvadt ételeket azonnal fagyassza el. Ne fagyassza le újra az ételeket, hacsak nem főzte meg azokat kiolvasztás után. Főzés után a kiolvasztott élelmiszert vissza lehet fagyasztani.

A felengedett ételeket soha ne fagyassza le újra.

Jégakkuk használata

A jégakkuk segítenek fagyott állapotban tartani az élelmiszereket áramkimaradás esetén. Az optimális eredmény érdekében helyezze őket a felső rekeszben tárolt élelmiszerek fölé.

A lefagyasztott élelmiszerek osztályozása

Tegye be a fagyasztóba és osztályozza a lefagyasztott élelmiszereket. A szavatossági idő lejárata előtti elfogyasztás biztosítása érdekében a lefagyasztás időpontját ajánlatos a csomagoláson feltüntetni.

Tanács a fagyasztott élelmiszerek tárolásához

Fagyasztott élelmiszerek vásárlásakor:

- Győződjön meg arról, hogy az élelmiszerek csomagolása nem sérült (elképzeltető, hogy a sérült csomagolású élelmiszerek minősége már nem megfelelő). Ha a csomagolás felpuffadt vagy nedvességfoltok láthatók rajta, előfordulhat, hogy a tárolás nem megfelelő körülmények között történt, és az élelmiszer már elkezdett kiolvadni.
- Vásárláskor a fagyasztott élelmiszereket vegye meg utoljára, és szállítsa őket hűtőtáskában.
- Hazaérve azonnal tegye be a fagyasztott élelmiszereket a mélyhűtőbe.
- Ha az élelmiszer akár csak részben is kiolvadt, ne fagyassza le újra! 24 órán belül fagyassza el.

- Kerülje vagy csökkentse minimálisra a hőmérséklet-változásokat. Tartsa be a csomagoláson feltüntetett szavatossági időt.
- Mindig tartsa be a csomagoláson feltüntetett tárolási utasításokat.

Fontos:

A frissen lefagyasztott élelmiszerek hónapokban kifejezett eltarthatósági idejét a mellékelt táblázat tartalmazza.

Valamennyi jelzett szolgáltatás a készülék eutektikumok nélküli működésére értendő, kivéve a felengedési időt.

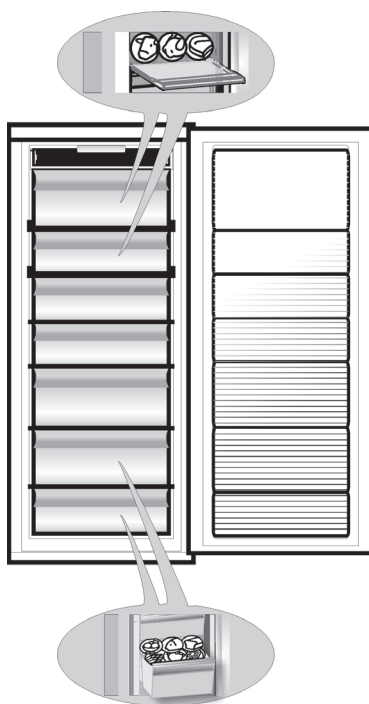

HÓNAP	ÉTEL
1-3	
4-7	
8-12	

TWIST JÉGKÉSZÍTŐ* „TWIST ICE MAKER*”

JÉGKOCKÁK KÉSZÍTÉSE

Igény szerint eltávolíthatja a teljes Twist jégkészítőt „Twist Ice Maker” (ehhez tartsa lenyomva a kart (1) a bal oldalon, és tolja (2) maga felé), de csak a jégkockatartót is eltávolíthatja, ha maga felé húzza (3).



Kizárólag ivóvízzel szabad feltölteni (maximális szint = a teljes kapacitás 2/3-a).

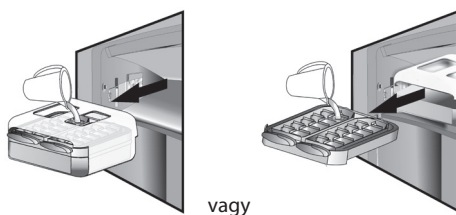

Tegye vissza a Twist jégkészítőt „Twist Ice Maker” a helyére, vagy illesse vissza a jégkockatartót a Twist jégkészítőbe. Ügyeljen arra, hogy ne folyjon ki a víz.



Várjon, amíg elkészülnek a jégkockák (azt javasoljuk, hogy kb. 4 órát várjon, amennyiben a Gyorsfagyasztás opció aktív).

MEGJEGYZÉS: A Twist jégkészítő „Twist Ice Maker” kivehető. Vízszintes helyzetben bárhol elhelyezheti a mélyhűtőtérben, vagy igény szerint kiveheti a készülékből, amikor nincs szükség jégkockakészítésre.

JÉGKOCKÁK KIVÉTELE

1. Győződjön meg arról, hogy a tárolótartály a helyén van a jégkockatartó alatt. Ha nincs, csúsztassa a helyére.
2. Fordítsa az egyik kart erőteljesen az óramutató járásával megegyező irányba, amíg a tartó kissé meg nem csavarodik. A jégkockák a tárolótartályba hullanak.



3. Ismétlje meg a 2. lépést a tartó másik felével, ha szükséges. Az elkészített jégkockákat (lásd: „JÉGKOCKÁK KÉSZÍTÉSE” fejezet) a tárolóedényben tárolhatja, melyet maga felé húzva nyithat ki.
4. Ha jégre van szüksége, emelje meg kissé a tárolótartályt, és húzza maga felé.

MEGJEGYZÉS: Igény szerint a teljes Twist jégkészítőt „Twist Ice Maker” is kiveheti a készülékből, ha a jégkockákat az Önnek megfelelő helyen szeretné kivenni (például közvetlenül az asztalnál).

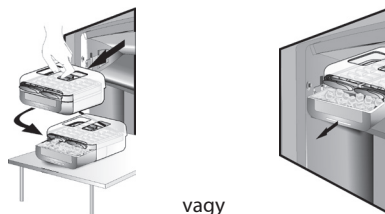

* Csak egyes készüléktípusoknál elérhető.

JAVASLATOK ARRRA AZ ESETRE, HA NEM HASZNÁLJA A KÉSZÜLÉKET

Rövid távollét

Abban az esetben, ha három hétnél rövidebb ideig lesz távol, a készüléket nem kell lecsatlakoztatni a hálózatról. Elutazás előtt használja fel a romlandó élelmiszereket, a többit pedig fagyassza le.

Hosszabb távollét

Ha három hétnél hosszabb ideig marad távol, az összes élelmiszert vegye ki a hűtőszekrényből.

1. Ürítse ki a jégkockatartót.

Ragasztószalaggal rögzítsen fa- vagy műanyag ékeket mindkét ajtó felső részéhez úgy, hogy az ajtók résnyire nyitva maradjanak, és ezáltal biztosítva legyen mindkét rekesz megfelelő szellőzése. Ily módon elkerülhető a penész megjelenése, illetve a kellemetlen szagképződés.

Költözés

1. Vegye ki az összes belső alkatrészt.
2. Csomagolja be és rögzítse egymáshoz őket ragasztószalaggal úgy, hogy ne ütdőjenek egymáshoz, és ne vesszenek el.
3. Csavarja vissza az állítható lábakat, hogy ne érjenek hozzá a támasztófelülethez.
4. Mindkét ajtót csukja be, és ragasztószalaggal rögzítse azokat, és a hálózati csatlakozóvezetéseket is ragasztószalaggal rögzítse a készülékhez.

Áramszünet

Áramkimaradás esetén hívja fel az áramszolgáltató ügyfélszolgálatát, és kérdezze meg, milyen hosszú ideig fog tartani az áramszünet.

Megjegyzés: Ne feledje, hogy a teljesen telepakolt készülék hosszabb ideig tartja a hideget, mint a csak részben feltöltött.

Ha még láthatók jégkristályok az élelmiszereken, azok ismét lefagyaszthatók, bár elképzelhető, hogy ízük és aromájuk romlik.

Ha az élelmiszer rossz állapotban van, a legbiztosabb, ha kidobja.

24 óránál rövidebb áramkimaradás esetén.

1. Tartsa zárva a készülék mindkét ajtaját. Ezáltal a készülékben lévő élelmiszerek a lehető leghosszabb ideig hidegen maradnak.

24 óránál hosszabb áramkimaradás esetén

1. Ürítse ki a mélyhűtőteret, és tegye az élelmiszereket hordozható fagyasztóba. Ha nem rendelkezik ilyen fagyasztódobozzal, és jégakkuk sem állnak rendelkezésére, próbálja meg felhasználni a könnyebben romló élelmiszereket.
2. Ürítse ki a jégkockatartót.

ENERGIATAKARÉKOSÁGI TIPPEK

- A készülék beüzemelésére egy száraz, jól szellőző helyiséget válasszon hőforrásoktól (pl. radiátortól, tűzhelytől stb.) távol, olyan helyen, amelyet nem ér közvetlenül napfény. Igény szerint használjon szigetelőlapot.
- A megfelelő szellőzés érdekében hagyjon üres helyet a készülék két oldalánál, illetve a készülék felett. A készülék hátoldala és a készülék mögötti fal között 50 mm távolságnak kell lennie. Ennél kisebb távolság esetén nő a készülék energiafogyasztása.
- Ha a készülék hátoldalánál nem megfelelő a szellőzés, nő az energiafogyasztás, és csökken a hűtési hatékonyság.
- A készülék belső hőmérsékletét a környezeti hőmérséklet, az ajtónyitások gyakorisága, valamint a készülék elhelyezkedése befolyásolhatja. A hőmérséklet beállításánál ezeket a tényezőket figyelembe kell venni.
- Várja meg, amíg a meleg élelmiszerek és italok lehűlnek, mielőtt betenné őket a hűtőszekrénybe.
- A ventilátort ne takarja el élelmiszerekkel.
- Az élelmiszerek behelyezése után győződjön meg arról, hogy a hűtőszekrény ajtajai – különösen a fagyasztó ajtaja – megfelelően be vannak zárva.
- Minél kevesebbszer nyissa ki az ajtót.
- Kiolvasztáskor tegye a fagyasztott élelmiszereket a hűtőtérbe. A fagyasztott élelmiszerek alacsony hőmérséklete lehűti a hűtőtérben lévő élelmiszereket.
- A speciális rekeszekkel (pl. friss élelmiszereket tároló rekeszsel, zero hőmérsékletű dobozzal stb.) kialakított hűtőszekrényekből igény szerint eltávolíthatja a rekeszeket, amikor nem használja őket.
- A hűtőszekrényben lévő polcok elrendezése nem befolyásolja a hatékony energiafelhasználást. Az élelmiszereket úgy kell elhelyezni a polcokon, hogy a levegőzés megfelelő legyen (ügyeljen arra, hogy az élelmiszerek ne érjenek egymáshoz, és tartson megfelelő távolságot az élelmiszerek, illetve a készülék hátlapja között).
- A fagyasztott élelmiszerek tárolási kapacitását a lap és/vagy kosár eltávolításával tetszés szerint növelheti (lásd a terméklap leírását), és eközben az energiafogyasztás változatlan marad.
- A kondenzátort (vagyis a készülék hátoldalán lévő tekercset) rendszeres időközönként meg kell tisztítani.
- A sérült vagy szivárgó tömítést a lehető leghamarabb ki kell cserélni.

KARBANTARTÁS ÉS TISZTÍTÁS

A tisztítási vagy karbantartási műveletek megkezdése előtt húzza ki a készülék tápkábelét a csatlakozóaljzatból, vagy szüntesse meg a tápellátást. Rendszeresen tisztítsa meg a készüléket egy kifejezetten hűtőszekrénybelsőket tisztítására szolgáló semleges tisztítószeres, langyos vizes oldatba mártott törülköendővel. Soha ne használjon mosószereket vagy súrolószereket. Soha ne tisztítsa a hűtőszekrény alkatrészeit gyúlékony folyadékkal. A felszabaduló gőzök tüzet vagy robbanást okozhatnak. A készülék külső felületét és az ajtó tömítését nedves ruhadarabbal tisztítsa, majd egy puha ruhadarabbal törölje szárazra.

Ne használjon gőzzel tisztító berendezéseket. A kondenzátort (a készülék hátulján) porszívóval tisztítsa meg az alábbiak szerint: a porszívóval távolítsa el a szöszöket, majd törölje le a kondenzátort.

Fontos:

- A gombok és a kezelőpanel kijelzője nem tisztítható alkohollal vagy alkoholszármazékokkal; kizárólag száraz törülköendővel használjon.
- A hűtőrendszer csövei a leolvasztótálca mellett helyezkednek el, és felforrósodhatnak. Időnként tisztítsa meg ezeket porszívóval.
- Az üvegpolc eltávolításához vagy behelyezéséhez emelje meg a polc elülső részét, hogy kikerülje az ütközőt.

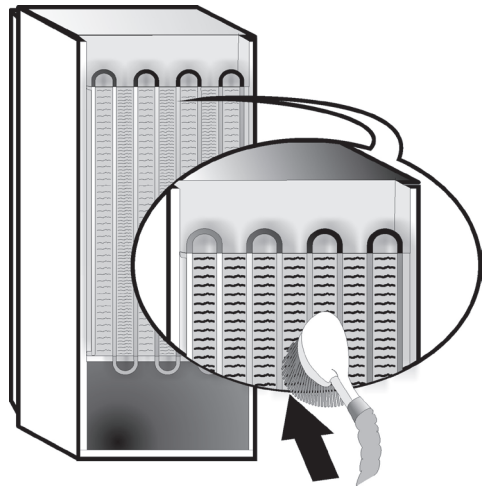

LED-ES VILÁGÍTÁSI RENDSZER*

A mélyhűtőtérben lévő világítórendszer LED-világítást használ, ami jobb megvilágítást és rendkívül alacsony energiafogyasztást eredményez. Ha a LED-világítás nem működik, a csere érdekében vegye fel a kapcsolatot a vevőszolgálattal.

*Egyes modelleknél áll rendelkezésre

HIBAEELHÁRÍTÁSI ÚTMUTATÓ

Mielőtt a vevőszolgálatot hívná...



A teljesítménnyel kapcsolatos problémák gyakran olyan, apró dolgokból adódnak, amelyeket mindenféle szerszám nélkül Ön is ki tud küszöbölni.

<p>A készülék által kiadott zajok hozzátartoznak a normál működéshez, mivel a berendezés a teljesítményszabályozás érdekében számos ventilátorral és motorral rendelkezik, amelyek automatikusan be- és kikapcsolnak.</p> <p>Ennek ellenére a működés közben hallható zajok egy része csökkenthető, ha:</p> <ul style="list-style-type: none"> - a készüléket vízszintes, egyenletes felületen helyezi üzembe; - elegendő szabad helyet hagy a készülék és a bútorok között; - ellenőrzi, hogy a belső tartozékok a helyükön vannak-e; - ellenőrzi, hogy az üvegek és tárolóedények nem érintkeznek-e egymással. 	<p>A készülék működése közben a következő zajokat lehet hallani:</p> <p>Sípoló hang, amikor első alkalommal vagy hosszú idő után kapcsolja be a készüléket.</p> <p>Kotyogó hang, amikor a hűtőfolyadék befolyik a csövekbe.</p> <p>Búgó hang, amikor a vízszelep vagy a ventilátor bekapcsol.</p> <p>Recsegő hang, amikor a kompresszor elindul, vagy a kész jég beleesik a jégtartóba, illetve hirtelen kattogás, amikor a kompresszor be- és kikapcsol.</p>
<p>A készülék nem működik:</p>	<ul style="list-style-type: none"> • A hálózati kábel megfelelő feszültségű konnektorba van csatlakoztatva? • Ellenőrizte a lakás elektromos rendszerének védelmi berendezéseit és biztosítékait?
<p>Ha a leolvasztótálcában víz van:</p>	<ul style="list-style-type: none"> • Ez meleg, párás időben normális jelenség. A tálca akár félig is tele lehet. Győződjön meg arról, hogy a készülék vízszintesen áll, nehogy a víz kifolyjon.
<p>Ha a készülék ajtótomítással érintkező szélei érintéskor melegek:</p>	<ul style="list-style-type: none"> • Meleg időben és a kompresszor működése esetén ez normális jelenség.
<p>Ha a világítás nem működik:</p>	<ul style="list-style-type: none"> • Ellenőrizte a lakás elektromos rendszerének védelmi berendezéseit és biztosítékait? • A hálózati kábel megfelelő feszültségű konnektorba van csatlakoztatva? • Kiegészített az izzó?
<p>Ha a motor túl sokáig működik:</p>	<ul style="list-style-type: none"> • A kondenzátor (a készülék hátoldalán) por- és szőszmentes? • Megfelelően van becsukva az ajtó? • Az ajtótomítések megfelelően vannak rögzítve? • Forró napokon vagy ha a helyiségben meleg van, a motor természetesen hosszabb ideig működik. • Ha a készülék ajtaja egy ideig nyitva volt, vagy nagyobb mennyiségű élelmiszert helyezett a készülékbe, a motor hosszabb ideig működik annak érdekében, hogy a készülék belsejét lehűtse. • A motor működési ideje az alábbiaktól függ: az ajtónyitások száma, a tárolt élelmiszer mennyisége, a helyiség hőmérséklete, a hőmérséklet-szabályozók beállítása.

Ha a készülék hőmérséklete túl magas:	<ul style="list-style-type: none"> • A készülék kezelőszervei megfelelően vannak beállítva? • Egyszerre nagy mennyiségű élelmiszert pakolt a készülékbe? • Figyeljen rá, hogy ne nyissa ki túl gyakran az ajtót. • Ellenőrizze, hogy az ajtó megfelelően zár-e. • Győződjön meg arról, hogy a készülék belsejében levő szellőzők szabadon vannak, és semmi sem gátolja a hideg levegő áramlását.
Túlzott mértékű nedvesség:	<ul style="list-style-type: none"> • Győződjön meg arról, hogy a készülék belsejében levő szellőzők szabadon vannak, és semmi sem gátolja a hideg levegő áramlását. • Győződjön meg arról, hogy az élelmiszer helyesen van becsomagolva. A hűtőszekrénybe való behelyezésük előtt törölje szárazra a nedves tárolóedényeket. • Ellenőrizze, hogy az ajtókat nem nyitogatják-e túl gyakran. Ajtónyitáskor a külső levegő nedvességtartalma bejut a hűtőszekrénybe. Minél gyakrabban nyitják az ajtót, annál gyorsabban halmozódik fel a nedvesség, különösen ha a helyiség maga is nagyon páros. • Ha a helyiség nagyon nedves, akkor normális jelenségnek számít az, hogy a hűtőszekrény belsejében nedvesség halmozódik fel.
Ha az ajtók nyitása és zárása nem megfelelő:	<ul style="list-style-type: none"> • Ellenőrizze, hogy az élelmiszer nem akadályozza-e az ajtó csukását. • Ellenőrizze, hogy az automatikus jégkészítő és a belső tartozékok a helyükön vannak-e. • Ellenőrizze, hogy az ajtótomítésem nincs-e piszok vagy ragadós anyag. • Győződjön meg arról, hogy a készülék vízszintesen áll.

Üzemi riasztások

Működéssel kapcsolatos figyelmeztetések esetén a riasztások a számjegyes LED-eken is megjelennek (pl. 1. hiba, 2. hiba stb.). Hívja a vevőszolgálatot, és adja meg a hibakódot. Hangjelzés hallható, a figyelmeztető ikon villogítani kezd, és a számjegyes kijelzőn az F betű az alábbi hibakódok szerint villog:

Hibakód	Megjelenítés	
2. hiba	Az F betű 0,5 másodpercenként villog. Kétszer felvillan, majd 5 másodpercre kialszik. A minta ismétlődik.	 x2
3. hiba	Az F betű 0,5 másodpercenként villog. Háromszor felvillan, majd 5 másodpercre kialszik. A minta ismétlődik.	 x3
6. hiba	Az F betű 0,5 másodpercenként villog. Hatszor felvillan, majd 5 másodpercre kialszik. A minta ismétlődik.	 x6

VEVŐSZOLGÁLAT

Mielőtt a vevőszolgálathoz fordul:

Kapcsolja be újra a készüléket, és ellenőrizze, hogy a probléma továbbra is fennáll-e. Ha igen, húzza ki a konnektorból a hálózati csatlakozót, és várjon kb. egy órát, mielőtt ismét bekapcsolja a készüléket. Ha a hibakeresési útmutatóban lévő ellenőrzések elvégzése és a készülék bekapcsolása után a készülék továbbra sem működik megfelelően, vegye fel a kapcsolatot a vevőszolgálattal, és mondja el nekik a problémát.

Adja meg az alábbiakat:

- a készülék típusát és sorozatszámát (lásd az adattáblán),
- a probléma természetét,

- a szervizszámot (a szám a készülék belsejében lévő adattáblán található a SERVICE felirat után),
- az Ön teljes címét,
- az Ön telefonszámát (a körzetszámmal együtt).

SERVICE 0000 000 00000



Megjegyzés:

Az ajtónyitás iránya módosítható. Ha ezt a műveletet a vevőszolgálat végzi, a munkára nem terjed ki a garancia.

ELEKTROMOS CSATLAKOZTATÁS NAGY-BRITANNIA ÉS ÍRORSZÁG ESETÉN

Figyelem! Ezt a készüléket földelni kell.

Biztosítékcseré

Ha a készülék tápkábele BS 1363A típusú, 13 A-es biztosítékos csatlakozódugóval rendelkezik, az ebben lévő biztosíték cseréjekor használjon A.S.T.A. által jóváhagyott, BS 1362 típusú biztosítékot, és a következők szerint járjon el:

1. Távolítsa el a biztosítékfedelelet (A) és a biztosítékot (B).
2. Helyezzen be egy új 13 A-es biztosítékot a biztosítékházba.
3. Helyezze vissza mindkettőt a csatlakozódugóba.

Fontos:

A biztosíték cseréjekor vissza kell helyezni a biztosítékházat. Ha

elveszett, a csatlakozódugó mindaddig nem használható, amíg nem pótolja azt.

A megfelelő cserealkatrész a betét színe, illetve a csatlakozódugó alján dombornyomott betűkkel jelzett szín alapján azonosítható.

A csere biztosítékház a villamossági boltokban szerezhető be.

Írország esetén

A Nagy-Britanniára vonatkozó információ többnyire érvényes, azonban használatban van egy harmadik típusú (2 tűskés, oldalsó földelőérintkezős) csatlakozódugó és aljzat is.

Csatlakozóaljzat/dugasz (mindkét ország esetén)

Ha a felszerelt csatlakozódugó az Ön hálózati aljzatához nem megfelelő, kérjük, további útmutatásért forduljon a vevőszolgálathoz. Ne próbálja meg egyedül kicserélni a dugaszt. Ezt a műveletet szakképzett szerelőnek kell elvégeznie a gyártó utasításainak és a hatályos biztonsági előírásoknak megfelelően.

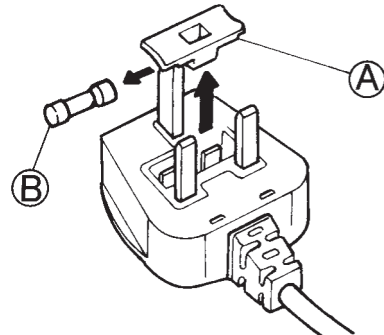

ИНСТРУКЦИЯ ПО ЭКСПЛУАТАЦИИ

ПРЕЖДЕ ЧЕМ ПОЛЬЗОВАТЬСЯ ПРИБОРОМ	213
ОХРАНА ОКРУЖАЮЩЕЙ СРЕДЫ	213
МЕРЫ ПРЕДОСТОРОЖНОСТИ И ОБЩИЕ РЕКОМЕНДАЦИИ	214
КАК УВЕЛИЧИТЬ ВМЕСТИМОСТЬ МОРОЗИЛЬНОГО ОТДЕЛЕНИЯ	215
ФУНКЦИИ	215
ХРАНЕНИЕ ПРОДУКТОВ В ПРИБОРЕ	218
TWIST ICE MAKER*	219
ЕСЛИ ПРИБОР НЕ ИСПОЛЬЗУЕТСЯ	220
СОВЕТЫ ПО СБЕРЕЖЕНИЮ ЭНЕРГИИ	220
ЧИСТКА И УХОД	221
СВЕТОДИОДНОЕ ОСВЕЩЕНИЕ КАМЕРЫ	221
ПОИСК И УСТРАНЕНИЕ НЕИСПРАВНОСТЕЙ	222
СЕРВИС	224
ЭЛЕКТРИЧЕСКОЕ ПОДКЛЮЧЕНИЕ (ТОЛЬКО ДЛЯ ВЕЛИКОБРИТАНИИ И ИРЛАНДИИ)	224

ПРЕЖДЕ ЧЕМ ПОЛЬЗОВАТЬСЯ ПРИБОРОМ

- Данный прибор предназначен для использования в домашних и приближенных к ним условиях, таких как – кухни для работников на фабриках, в офисах и других организациях;
– загородные гостевые дома, а также для клиентов в отелях, мотелях и других помещениях гостиничного типа;
– мини-отели;

Чтобы обеспечить наилучшее использование вашего прибора, внимательно прочтите инструкцию по эксплуатации, содержащую описание изделия и полезные советы.

Сохраняйте настоящую инструкцию для возможности обращения к ней в будущем.

1. После распаковки прибора проверьте его на предмет возможных повреждений при транспортировке. Убедитесь, что дверца закрывается правильным образом. В случае обнаружения повреждений сообщите о них в магазин, где был приобретен прибор, в течение 24 часов с момента доставки.
2. Подождите не менее двух часов перед тем как включать прибор; это время необходимо для восстановления полной эффективности холодильного контура.
3. Установка прибора и его подключение к электрической сети должны выполняться квалифицированным специалистом в соответствии с инструкциями производителя и местными нормами.
4. Прежде чем пользоваться прибором, протрите его внутри.

ОХРАНА ОКРУЖАЮЩЕЙ СРЕДЫ

1. Упаковка

Упаковочный материал может быть подвергнут 100%-ной вторичной переработке, о чем свидетельствует соответствующий символ. При утилизации соблюдайте местное законодательство. Храните упаковочные материалы (пластиковые пакеты, пенопласт и т.п.) в недоступных для детей местах, поскольку эти материалы потенциально опасны.

2. Утилизация

Прибор изготовлен из материалов, допускающих вторичную переработку. Данный прибор несет маркировку в соответствии с требованиями Европейской Директивы 2002/96/ЕС по утилизации электрического и электронного оборудования (WEEE). Обеспечивая правильную утилизацию прибора, вы помогаете предотвратить потенциальные негативные последствия для окружающей среды и здоровья человека.

Символ  на самом изделии или на сопроводительной документации указывает, что при утилизации данного изделия с ним нельзя обращаться как с обычными бытовыми отходами. Вместо этого, его следует сдать в соответствующий пункт приемки электрического и электронного оборудования для последующей утилизации.

При сдаче прибора на утилизацию приведите его в нерабочее состояние, срежьте сетевой шнур и снимите дверцы и полки так, чтобы дети не могли оказаться застрявшими на приборе или оказаться заблокированными внутри. Утилизируйте прибор в соответствии с местными правилами по утилизации отходов. Сдавайте его в специализированные пункты сбора. Не оставляйте прибор без присмотра даже на несколько дней, так как он является источником потенциальной опасности для детей. За более подробной информацией о правилах обращения с изделием, о его утилизации и переработке обращайтесь в местные органы власти, в службу по сбору бытовых отходов или в магазин, где был приобретен прибор.

Информация:

Прибор не содержит хлорфторуглероды (CFC). В охлаждающем контуре используется хладагент R134a (HFC) или R600a (HC) (см. паспортную табличку внутри прибора).

Для приборов с изобутаном (R600a): изобутан представляет собой природный газ, не оказывающий вредного воздействия на окружающую среду, но являющийся горючим. В связи с этим необходимо избегать повреждения трубок холодильного контура. В данном изделии могут использоваться фторсодержащие парниковые газы, выбросы которых регулируются Киотским протоколом. Холодильный агент находится внутри герметичной системы.

Хладагент: R134a имеет потенциал глобального потепления (ГПП) 1300.

Заявление о соответствии

- Данный прибор предназначен для хранения продуктов питания и изготовлен в соответствии с Регламентом (CE) № 1935/2004.



- Данный прибор разработан, изготовлен и выпущен в продажу в соответствии со следующими нормами:
 - требования по технике безопасности Директивы 2006/95/ЕС “Низковольтное оборудование” (заменяющей Директиву 73/23/ЕЕС с последующими изменениями);
 - требованиями по защите Директивы 2004/108/ЕЕС “ЭМС”.

Электробезопасность прибора гарантирована только в том случае, если он был надлежащим образом заземлен.



МЕРЫ ПРЕДОСТОРОЖНОСТИ И ОБЩИЕ РЕКОМЕНДАЦИИ

УСТАНОВКА

- Для перемещения и установки прибора требуется участие двух или более человек.
- Перемещайте прибор с осторожностью, чтобы не повредить пол (например, паркет).
- При установке соблюдайте осторожность, чтобы не повредить сетевой шнур.
- Не размещайте прибор вблизи от источников тепла.
- Для обеспечения надлежащей вентиляции оставьте свободное место с обеих боковых сторон и над прибором. Расстояние между стеной и задней стенкой прибора должно составлять 50 мм. Уменьшение этого расстояния ведет к росту энергопотребления прибора.
- Следите за тем, чтобы вентиляционные отверстия прибора оставались свободными.
- Будьте осторожны, чтобы не повредить трубопроводы холодильного контура прибора.
- Установите и выровняйте прибор по уровню. Место установки должно соответствовать размерам прибора и его назначению. Пол в месте установки должен выдерживать вес прибора.
- Устанавливайте прибор в сухом и хорошо вентилируемом помещении. Прибор предназначен для работы в помещениях с температурой, лежащей в приведенном ниже интервале, в зависимости от климатического класса, указанного на паспортной табличке. Прибор может не работать надлежащим образом, если он длительное время находился при температуре, выходящей за пределы допустимого интервала.

Климатический класс	Внеш. Т. (°C)	Внеш. Т. (°F)
SN	От 10 до 32	От 50 до 90
N	От 16 до 32	От 61 до 90
ST	От 16 до 38	От 61 до 100
T	От 16 до 43	От 61 до 110

- Убедитесь, что напряжение, указанное на паспортной табличке, соответствует напряжению электросети в вашем доме.
- Не используйте переходники, разветвители и удлинители.
- Для подключения к сети водоснабжения используйте шланг, поставляемый в комплекте с новым изделием. Не используйте шланг прибора, который был установлен до этого.
- Изменения в конструкции сетевого шнура или его замена могут выполняться только квалифицированным персоналом или специалистами Сервисных центров.
- Прибор должен предусматривать возможность

отключения от сети посредством извлечения вилки из розетки или размыкания двухполюсного выключателя, устанавливаемого до розетки.

БЕЗОПАСНОСТЬ

- Не храните внутри прибора взрывоопасные вещества, такие как аэрозоли с горючими пропеллентами.
- Не храните и не используйте бензин и другие огнеопасные жидкости и газы вблизи от этого и других электробытовых приборов. Их пары могут вызвать пожар или взрыв.
- Не используйте механические, электрические или химические средства для ускорения процесса оттаивания кроме тех, которые рекомендованы производителем.
- Не используйте и не помещайте электрические устройства внутрь камер прибора, за исключением устройств тех типов, которые рекомендованы Изготовителем.
- Данный прибор не должен использоваться лицами (включая детей) с ограниченными физическими, сенсорными или умственными способностями, а также лицами не имеющими опыта и/или не знакомыми с прибором, если они не получили указаний от лица, отвечающего за их безопасность, или не находятся под его наблюдением.
- Не позволяйте детям играть с прибором или прятаться в нем: ребенок может оказаться заблокированным внутри и задохнуться.
- Не допускайте попадания в желудок жидкого содержимого (нетоксичного) аккумуляторов холода (предусмотренных в некоторых моделях).
- Не ешьте кубики льда или фруктовый лед непосредственно из морозилки, так как это может вызвать холодовые травмы.

ИСПОЛЬЗОВАНИЕ

- Перед выполнением любых операций по чистке и уходу или отключите прибор от сети.
- Все приборы, в которых предусмотрены автоматические льдогенераторы и диспенсеры воды, должны быть подсоединены к системе водоснабжения, распределяющей питьевую воду (с давлением 0,17-0,81 МПа (1,7-8,1 бар)). Автоматические устройства для приготовления льда и/или устройства раздачи воды, не подключенные непосредственно к системе водоснабжения, необходимо наполнять только питьевой водой.
- Используйте холодильное отделение только для хранения свежих продуктов, а морозильное отделение — для хранения замороженных и замораживания свежих продуктов, а также для изготовления льда.
- Не ставьте в морозильное отделение стеклянные емкости с жидкостью: они могут лопнуть.
- Не допускайте, чтобы продукты без упаковки

касались внутренних стенок холодильного и морозильного отделения.

Изготовитель снимает с себя всякую ответственность в случае несоблюдения приведенных выше указаний и мер предосторожности.

Примечания:

- Не блокируйте продуктами выходные вентиляционные отверстия (на задней стенке).
- Если в морозильном отделении имеется откидная крышка, ее можно снять, чтобы увеличить полезный объем отделения.
- Все полки, откидные крышки и корзины являются съемными.
- На температуру внутри прибора может влиять температура в помещении, частота открывания дверцы и место установки прибора. При настройке температуры следует учитывать эти факторы.
- Если не указано иного, принадлежности прибора не подлежат мойке в посудомоечной машине.
- Чем больше расстояние от задней стороны прибора до стены, тем меньше электроэнергии потребляет прибор.

КАК УВЕЛИЧИТЬ ВМЕСТИМОСТЬ МОРОЗИЛЬНОГО ОТДЕЛЕНИЯ

Пространство для хранения замороженных продуктов можно увеличить:

- вынув корзины / откидные крышки (изогнув их) для возможности хранения крупных продуктов.
- помещая продукты непосредственно на полки морозильного отделения.
- вынув Twist Ice Maker (отдельно или вместе с базовым блоком).

ФУНКЦИИ

СМАРТ-ДИСПЛЕЙ

Эту функцию можно использовать для экономии энергии. Для активации или деактивации этой функции выполните инструкции, приведенные в "Кратком справочном руководстве".

Через две секунды после активации интеллектуальный дисплей гаснет. Для регулировки температуры или использования других функций необходимо активировать дисплей нажатием любой кнопки. Примерно через 15 секунд после выполнения любой операции дисплей снова гаснет.

При отключении функции дисплей возвращается к обычному виду. Функция "Смарт-дисплей" перестает действовать автоматически в случае отключения электричества. Следует иметь в виду, что эта операция не приводит к отключению прибора от электрической сети, а только снижает потребление электроэнергии внешним дисплеем.

Примечания:

Эта функция доступна только для модели с пользовательским интерфейсом на дверце. Заявленное энергопотребление прибора относится к работе с включенной функцией "Смарт-дисплей".

6th SENSE

GREEN INTELLIGENCE

Функция "6th Sense/ Green Intelligence" поддерживает правильный температурный уровень в следующих ситуациях:

- Дверь оставалась открытой в течение недолгого времени

Функция включается в тех случаях, когда открывание двери приводит к повышению температуры внутри прибора до значений, при которых невозможно надежное хранение продуктов. Действие функции продолжается до тех пор, пока не будут восстановлены оптимальные условия хранения.

- В морозильное отделение были помещены свежие продукты

Функция вводится в действие, если в морозильное отделение были помещены свежие продукты. Функция работает до тех пор, пока не будут достигнуты оптимальные условия, обеспечивающие наилучшее качество замораживания при наименьшем энергопотреблении.

ПРИМЕЧАНИЕ:



Помимо количества продуктов, помещаемых в морозильное отделение, на длительность работы функции "6th Sense/ Green Intelligence" влияют внешняя температура и количество продуктов, уже находящихся в морозильном отделении. Поэтому время активной работы может быть самым разным. Это вполне нормально.

ВКЛ./РЕЖИМ ОЖИДАНИЯ

Эта функция включает или переводит в режим ожидания холодильное отделение. Для перевода прибора в режим ожидания нажмите и удерживайте кнопку "Вкл./Ожидание"  в течение 3 секунд. Когда прибор находится в режиме ожидания, освещение в холодильном отделении не работает. Помните, что это действие не приводит к отключению прибора от

электрической сети. Чтобы снова включить прибор, просто нажмите кнопку “Вкл./Ожидание” и задержите ее в нажатом положении на 3 секунды .

СИГНАЛ ОТКЛЮЧЕНИЯ ЭЛЕКТРИЧЕСТВА

После перебоя в электроснабжении прибор автоматически проверяет температуру в морозильном отделении. Если температура в морозильнике поднялась выше уровня замораживания, после восстановления электропитания загорается индикатор отключения электропитания , мигает индикатор аварии  и раздается звуковой сигнал тревоги. Чтобы сбросить сигнал тревоги, один раз нажмите на кнопку “Отключить предупреждение” .



При возникновении сигнала “Отключение электричества” рекомендуется выполнить следующие действия:

- Если продукты в морозильнике разморозились, но остаются холодными, их необходимо употребить в пищу в течение ближайших 24 часов.
- Если продукты в морозильнике заморожены, значит они оттаяли, а затем вновь заморозились при восстановлении электроснабжения. Повторное замораживание отрицательно сказывается на вкусе, качестве и питательных свойствах продуктов и может сделать их небезопасными. В таких случаях рекомендуется не употреблять продукты в пищу и выбросить все содержимое морозильника. Сигнал “Отключение электричества” указывает на необходимость проверки продуктов в морозильнике в случае перебоя в электроснабжении. Такая система сама по себе не обеспечивает качества продуктов и не гарантирует безопасности их употребления в пищу — она лишь указывает на необходимость проверки качества продуктов, находящихся в морозильном отделении.

СИГНАЛ ТРЕВОГИ ТЕМПЕРАТУРНОГО РЕЖИМА



Раздается звуковой сигнал тревоги и мигает индикатор температуры (°C). Этот сигнал подается в следующих случаях:

- Прибор подключается к электрической сети после продолжительного бездействия.
- Слишком высокая температура в морозильном отделении.
- Количество продуктов, помещенных в морозильное отделение, превышает допустимое значение, указанное на паспортной табличке.
- Дверца морозильного отделения оставалась открытой в течение продолжительного времени.

Чтобы отключить звуковой сигнал тревоги, один раз нажмите кнопку “Отключить предупреждение” . Индикатор сигнала тревоги  автоматически выключится после того, как температура в морозильном отделении опустится ниже -10° C. При этом индикатор температуры (°C) перестанет мигать и снова станет показывать заданное значение температуры.



ПРИМЕЧАНИЕ: Сигнал тревоги температурного режима может подаваться после длительного открытия дверцы или помещения свежих продуктов в зону замораживания. Сигнализируемое временное повышение температуры не влияет на качество хранения уже замороженных продуктов.



ПРЕДУПРЕЖДЕНИЕ “ДВЕРЦА ОТКРЫТА”



 Подается звуковой сигнал, светится значок предупреждения. Сигнал активируется, если дверца остается открытой больше 2 минут. Для отключения звуковой сигнализации закройте дверцу или нажмите кнопку  отключения сигнала.

БЛОКИРОВКА КНОПОК

Данная функция позволяет защитить прибор от случайного выключения или изменения настроек.

Чтобы заблокировать кнопки, нажмите кнопку отключения аварийного сигнала  и удерживайте в течение 3 секунд до включения индикатора “Блокировка кнопок”  и подачи звукового сигнала.

Через 3 секунды индикатор  выключится. При действующей функции нажатие любой кнопки (кроме кнопки отключения аварийного сигнала) сопровождается звуковым сигналом и миганием индикатора “Блокировка кнопок” на панели.  . Функция “Блокировка кнопок” не препятствует отключению предупреждающих сигналов.

Чтобы разблокировать кнопки, повторяйте вышеуказанную процедуру, пока на дисплее не включится индикатор “Блокировка кнопок”  и не прозвучит звуковой сигнал. Через 1 секунду индикатор  погаснет.

* ЭКСПРЕСС-ЗАМОРОЗКА

Отделение “Экспресс-заморозка” предназначено для сверхбыстрого замораживания свежих продуктов массой не более 2 кг. Функция “Экспресс-заморозка” минимизирует образование кристаллов льда внутри продуктов в процессе их замораживания. Благодаря этому после разморозки качество таких продуктов оказывается более высоким. Когда функция “Экспресс-заморозка” неактивна, морозильное отделение можно использовать для обычного замораживания или хранения замороженных продуктов.

ПРИМЕЧАНИЕ: При действующей функции “Экспресс-заморозка” прибор может издавать шелестящий звук: это вполне нормально. Звук создается потоком воздуха, который необходим для оптимального распределения холода в отделении.

Включение и выключение функции “Экспресс-заморозка”:



1. Убедитесь, что с момента последнего использования функции “Экспресс-заморозка” прошло не менее 12 часов. Не включайте эту функцию чаще, чем раз в 12 часов.
2. Убедитесь, что функция “Быстрая заморозка” не активна: функции “Экспресс-заморозка” и

- “Быстрая заморозка” не могут использоваться одновременно.
3. Освободите отделение “Экспресс-заморозка”.
 4. Активируйте функцию “Экспресс-заморозка”, кратковременно нажав кнопку  на панели управления: Загорится пиктограмма, в нижней части отделения включатся вентиляторы, которые усиливают поток холодного воздуха и, следовательно, ускоряют процесс замораживания.
 5. Поместите продукты в морозильное отделение, оставив несколько сантиметров (не менее 2 см) от вентиляторов в задней части отделения, чтобы холодный воздух мог циркулировать.
 6. Чтобы максимально ускорить процесс замораживания, не открывайте дверцу и не отключайте функцию “Экспресс-заморозка” до момента ее автоматического выключения.
 7. Функция “Экспресс-заморозка” отключается автоматически через 4-5 часов после включения: индикатор  гаснет, вентиляторы отключаются. Функцию “Экспресс-заморозка” можно по желанию отключить в любой момент времени, кратковременно нажав кнопку  на панели управления: индикатор  гаснет, вентиляторы отключаются.

Внимание:



- **Функция несовместима с функцией “Быстрая заморозка”**

Чтобы обеспечить максимальную эффективность работы прибора, не пользуйтесь функциями “Экспресс-заморозка” и “Быстрая заморозка” одновременно. Если функция “Быстрая заморозка” была включена, отключите ее, перед тем как включать функцию “Экспресс-заморозка” (и наоборот).

- **Если вентиляторы в отделении “Экспресс-заморозка” не начинают работать...**
Иногда при включении функции “Экспресс-заморозка” индикатор  загорается, как и должно быть, однако вентиляторы не начинают работать. Это вполне нормально и указывает на то, что морозильное отделение находится на стадии размораживания. После окончания размораживания (максимальная продолжительность 1,5 ч) вентиляторы автоматически включатся и функция “Экспресс-заморозка” начнет работать в нормальном режиме.
- **Если индикатор  не загорается...**
Если после нажатия на кнопку  загорается пиктограмма , значит, кнопка  оставалась нажатой слишком долго. Чтобы включить функцию “Экспресс-заморозка”, кратковременно коснитесь кнопки . Не удерживайте ее в нажатом положении более 1 секунды.

БЫСТРАЯ ЗАМОРОЗКА

Количество свежих продуктов (в кг), которое можно заморозить в течение 24 часов, указано на паспортной табличке.

Чтобы повысить производительность прибора, нажмите и удерживайте 3 секунды кнопку “Экспресс-заморозка”/“Быстрая заморозка”  (пока не загорится индикатор “Быстрая заморозка” ) за 24 часа перед тем, как помещать свежие продукты в морозильное отделение (см. “КРАТКОЕ СПРАВОЧНОЕ РУКОВОДСТВО”).

Как правило, после закладки продуктов достаточно 24 часов для быстрой их заморозки в этом режиме. Функция “Быстрая заморозка” выключается автоматически через 50 часов.



Внимание: Чтобы сэкономить электроэнергию при замораживании небольшого количества продуктов, функцию “Быстрая заморозка” можно отключить уже через несколько часов.

• **Несовместимость с функцией “Экспресс-заморозка”**

Чтобы обеспечить максимальную эффективность работы прибора, не пользуйтесь функциями “Экспресс-заморозка” и “Быстрая заморозка” одновременно. Если функция “Быстрая заморозка” была включена, отключите ее, перед тем как включать функцию “Экспресс-заморозка” (и наоборот).

ФУНКЦИЯ “ECO NIGHT” (НОЧНОЙ ТАРИФ)

Функция “Eco Night” переносит основное энергопотребление на льготные часы (как правило, ночные), когда электроэнергия доступна без ограничений и стоит меньше, чем днем (только в странах, в которых действует многотарифная система). Вы можете уточнить ставки оплаты в местной энергосбытовой компании. Чтобы активировать эту функцию, нажмите кнопку , когда начнется период действия льготного тарифа. Например, если льготный тариф применяется с 20.00, нажмите кнопку  именно в этот момент времени. Горящий индикатор “Eco Night”  показывает, что функция активна. После активации функции прибор автоматически корректирует энергопотребление в зависимости от времени суток, т.е. днем расходует меньше электроэнергии, чем ночью.

ВАЖНО: Для эффективной работы необходимо, чтобы функция была активна как днем, так и ночью. Функция продолжает работать до момента отключения (а также перебоа в электроснабжении или отключения прибора от сети). Чтобы отключить функцию, еще раз нажмите кнопку . Если индикатор “Eco Night”  не горит, функция отключена.

Примечания: Заявленный показатель энергопотребления относится к режиму работы с неактивной функцией “Eco Night”.

АВТОМАТИЧЕСКОЕ РАЗМОРАЖИВАНИЕ

В этом приборе предусмотрено автоматическое размораживание с учетом условий эксплуатации и атмосферной влажности.

ХРАНЕНИЕ ПРОДУКТОВ В ПРИБОРЕ

РЕКОМЕНДАЦИИ ОТНОСИТЕЛЬНО ЗАМОРАЖИВАНИЯ И ХРАНЕНИЯ СВЕЖИХ ПРОДУКТОВ

- Перед замораживанием упакуйте свежие продукты в фольгу, пищевую пленку, герметичные полиэтиленовые пакеты, пластиковые емкости с крышкой или специальные контейнеры для замораживания.
- Для получения качественных замороженных продуктов используйте свежие, спелые, отборные продукты.
- Свежие овощи и фрукты рекомендуется замораживать сразу же после сбора, чтобы полностью сохранить их питательную ценность, структуру, цвет и аромат.

Некоторые виды мяса, например, дичь, перед замораживанием следует выдержать на воздухе в подвешенном состоянии.

ПРИМЕЧАНИЕ:

- Перед тем как поместить горячие продукты в морозильное отделение, дайте им остыть.
- Полностью или частично размороженные продукты следует немедленно употребить. Повторное замораживание допускается, только если после оттаивания продукты были подвергнуты термической обработке. После термической обработки оттаявшие продукты можно заморозить повторно.

Не замораживайте повторно уже размороженные продукты.

Использование охлаждающих пакетов

Охлаждающие пакеты помогают сохранить замороженные продукты в случае отключения электроэнергии. Лучше всего разместить пакеты поверх продуктов в верхней части отделения.

Классификация замороженных продуктов

Положите замороженные продукты в морозильник и надпишите их название на упаковке. Рекомендуется указать на упаковке дату начала хранения, чтобы обеспечить своевременное употребление продукта в пищу.

Советы по хранению замороженных продуктов

При покупке замороженных продуктов придерживайтесь следующих правил:

- Проверяйте целостность упаковки (замороженный продукт в поврежденной упаковке может оказаться испорченным). Если упаковка вздулась или покрылась пятнами влаги, возможно, были нарушены условия хранения, и начался процесс оттаивания.
- Покупайте замороженные продукты в последнюю очередь. Для их перевозки используйте термосумки.

- Сразу же по возвращении домой положите замороженные продукты в морозильник.
- Если продукты оттаяли (даже частично), не замораживайте их повторно. Такие продукты следует употребить в пищу в течение 24 часов.
- Избегайте перепадов температуры или сводите их к минимуму. Соблюдайте срок хранения, указанный на упаковке.
- Придерживайтесь указаний по хранению, приведенных на упаковке.

Важно:

В приведенной рядом таблице указаны допустимые сроки хранения свежемороженых продуктов. Все указанные значения относятся к работе прибора без эвтектики, исключая время повторного повышения

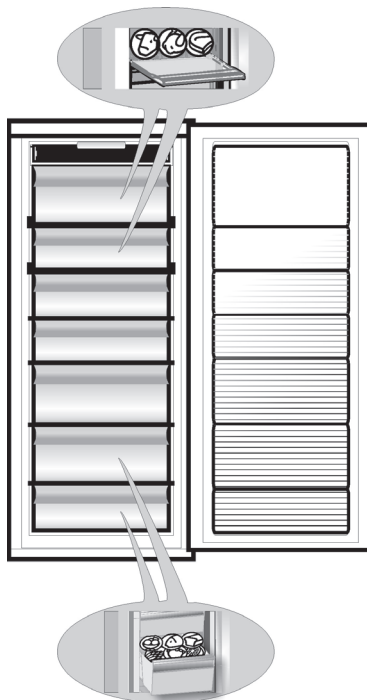

ЧИСЛО МЕСЯЦЕВ	ПРОДУКТЫ
1-3	
4-7	
8-12	

TWIST ICE MAKER*

ПРИГОТОВЛЕНИЕ КУБИКОВ ЛЬДА

Блок Twist Ice Maker можно извлечь целиком (для этого нажмите и удерживайте (1) рычаг слева, а затем толкните его (2) к себе) или вынуть только лоток для кубиков льда, потянув его на себя (3).



Заполните лоток питьевой водой (максимальный уровень заполнения = 2/3 от полной емкости).

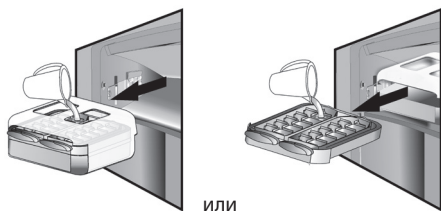

Установите Twist Ice Maker на место или вставьте лоток в Twist Ice Maker. Соблюдайте осторожность, чтобы не разлить воду.



Дождитесь затвердевания кубиков льда (рекомендуется подождать примерно 4 часа при условии, что включен режим "Быстрая заморозка").

ПРИМЕЧАНИЕ: Twist Ice Maker является съемным. Его можно положить горизонтально в любое место внутри морозильного отделения или вынуть из холодильника, если в приготовлении льда нет необходимости.

КАК ДОСТАТЬ КУБИКИ ЛЬДА

1. Убедитесь в том, что под лотком для льда находится приемный контейнер. Если нет, установите контейнер в необходимое положение.
2. С усилием поверните один из рычагов по часовой стрелке, чтобы лоток немного развернулся. Кубики льда упадут в приемный контейнер.



3. Если необходимо, повторите шаг 2, чтобы освободить другой отсек лотка. Вы можете готовить кубики льда (см. главу "ПРИГОТОВЛЕНИЕ КУБИКОВ ЛЬДА") и хранить их в приемном контейнере.
4. Чтобы извлечь кубики льда, приподнимите и потяните к себе приемный контейнер.

ПРИМЕЧАНИЕ: Вы можете полностью извлечь Twist Ice Maker, чтобы перенести кубики льда в любое удобное место (например, к столу).

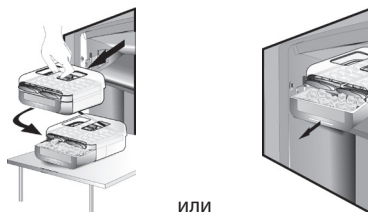

* Только в определенных моделях.

ЕСЛИ ПРИБОР НЕ ИСПОЛЬЗУЕТСЯ

Кратковременное отсутствие

Если вы предполагаете отсутствовать не более трех недель, нет необходимости отключать холодильник от электросети. Освободите холодильник от скоропортящихся продуктов и заморозьте остальные.

Длительное отсутствие

Если предполагается отсутствовать дольше трех недель, выньте из холодильника все продукты.

1. Опорожните контейнер для кубиков льда. Прикрепите, пользуясь клейкой лентой, деревянные или пластиковые клинья в верхней части обеих дверей и оставьте двери открытыми, чтобы обеспечить внутри свободную циркуляцию воздуха в отделениях. Это предохранит от появления плесени и неприятного запаха.

Перемещение

- 1.** Выньте все внутренние элементы.
- 2.** Оберните их пленкой и скрепите скотчем так, чтобы они не гремели и не могли потеряться в дороге.
- 3.** Закрутите регулируемые ножки так, чтобы они не касались пола.
- 4.** Закройте обе дверцы и запечатайте их клейкой лентой; прикрепите сетевой шнур клейкой лентой к

корпусу прибора.

Прерывание подачи электропитания

В случае отключения электричества позвоните в местную электросетевую компанию и уточните, как долго продлится отключение.

Примечание: Заполненный продуктами холодильник сохраняет холод дольше, чем полупустой.

Если на продуктах все еще видны кристаллики льда, их можно заморозить снова, хотя вкус и аромат продуктов может ухудшиться.

Продукты, находящиеся в плохом состоянии, лучше выбросить.

Если отключение продлится менее 24 часов.

- 1.** Оставьте обе дверцы прибора закрытыми. Это позволит дольше сохранить продукты в охлажденном виде.

Если отключение продлится более 24 часов.

- 1.** Переложите продукты из морозильного отделения в переносную морозильную камеру. Если у вас под рукой нет переносной морозильной камеры или искусственного льда, по возможности употребите в пищу скоропортящиеся продукты.
- 2.** Опорожните контейнер для кубиков льда.

СОВЕТЫ ПО СБЕРЕЖЕНИЮ ЭНЕРГИИ

- Устанавливайте прибор в сухом, хорошо проветриваемом помещении, вдали от источников тепла (радиаторов, плит и т.п.) и прямых солнечных лучей. При необходимости используйте теплоизолирующую панель.
- Для обеспечения надлежащей вентиляции оставьте свободное место с обеих боковых сторон и над прибором. Расстояние между стеной и задней стенкой прибора должно составлять 50 мм. Уменьшение этого расстояния ведет к росту энергопотребления прибора.
- Недостаточная вентиляция с задней стороны прибора ведет к повышению энергопотребления и снижению эффективности охлаждения.
- На температуру внутри прибора может влиять температура в помещении, частота открывания дверцы и место установки прибора. Учитывайте эти факторы при настройке температуры.
- Прежде чем помещать в прибор теплую еду и напитки, дайте им остыть.
- Нельзя загромождать продуктами вентилятор.
- После помещения продуктов в холодильник убедитесь, что дверцы закрываются правильным образом (в особенности, дверца морозильного отделения).
- Старайтесь свести к минимуму продолжительность открывания дверцы.
- Для оттаивания замороженных продуктов, помещайте их в холодильное отделение. Низкая температура замороженных продуктов будет способствовать охлаждению продуктов, находящихся в холодильном отделении.
- Если в приборе имеются специальные отделения (отделение для свежих продуктов, ящик с нулевой температурой и т. п.), их можно вынуть, когда они не используются.
- Расположение полок в холодильнике не влияет на эффективность использования электроэнергии. Располагайте продукты на полках так, чтобы обеспечить правильную циркуляцию воздуха (продукты не должны соприкасаться друг с другом и с задней стенкой камеры).
- Пространство для хранения замороженных продуктов можно увеличить, сняв клапан и / или корзину (в соответствии с описанием изделия), при поддержании тех же условий энергопотребления.
- Конденсатор (расположенный сзади прибора спираль) следует регулярно чистить.
- Поврежденную или протекающую прокладку необходимо заменить как можно скорее.

ЧИСТКА И УХОД

Перед выполнением любых операций по чистке или уходу отсоедините прибор от электрической сети.

Регулярно выполняйте чистку прибора, пользуясь тряпкой, смоченной в растворе теплой воды с нейтральным чистящим средством, специально предназначенным для чистки внутренних поверхностей холодильников. Никогда не пользуйтесь моющими средствами или абразивными составами. Не используйте воспламеняющиеся жидкости для очистки элементов холодильника. Их пары могут привести к пожару или взрыву. Выполняйте чистку наружных поверхностей прибора и уплотнительной прокладки дверцы влажной салфеткой, после чего протирайте их сухой салфеткой.

Не используйте пароочистители.

Чистка конденсатора (на задней стороне прибора) должна выполняться с помощью пылесоса следующим образом: Снимите переднюю нижнюю панель и очистите конденсатор.

Важно:

- Кнопки и дисплей панели управления нельзя чистить спиртом или спиртосодержащими жидкостями: их необходимо только протирать сухой салфеткой.
- Трубки холодильной системы располагаются вблизи размораживающего обогревателя и могут нагреваться. Регулярно очищайте их пылесосом.
- Если необходимо снять или установить стеклянную полку, поднимите вверх переднюю часть полки, чтобы пройти ограничитель.

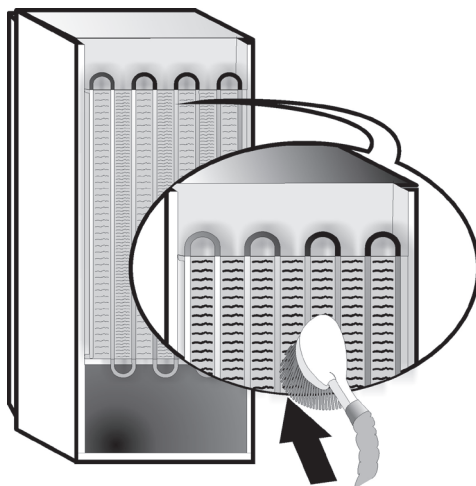

СВЕТОДИОДНОЕ ОСВЕЩЕНИЕ КАМЕРЫ*

Система внутреннего освещения морозильного отделения использует светодиоды, которые обеспечивают улучшенное освещение и потребляют очень мало электроэнергии. Если светодиодная система не работает, обратитесь в Сервис для ее замены.

*Только для определенных моделей

ПОИСК И УСТРАНЕНИЕ НЕИСПРАВНОСТЕЙ

Прежде чем обращаться в Сервис...



Небольшие неполадки в работе прибора зачастую можно устранить самостоятельно без использования каких-либо инструментов.

<p>В процессе обычной работы прибор может издавать различные шумы. Это обусловлено наличием вентиляторов и электродвигателей, включающихся и выключающихся автоматически.</p> <p>Громкость некоторых шумов можно уменьшить путем:</p> <ul style="list-style-type: none">- Установки прибора в строго горизонтальном положении на твердой поверхности.- Соблюдения промежутка между прибором и предметами мебели.- Правильного расположения внутренних компонентов.- Установки бутылок и емкостей с продуктами на расстоянии друг от друга.	<p>Вот некоторые шумы, которые может издавать работающий прибор:</p> <p>Свистящий звук при включении прибора впервые или после длительного перерыва.</p> <p>Булькающий звук во время заполнения трубок хладагентом.</p> <p>Жужжащий звук, сопровождающий начало работы вентилятора или водяного клапана.</p> <p>Треск, сопровождающий начало работы компрессора или падение кубиков льда в приемную емкость;</p> <p>резкие щелчки в момент включения или выключения компрессора.</p>
<p>Прибор не работает</p>	<ul style="list-style-type: none">• Убедитесь, что прибор включен в розетку электрической сети с правильным напряжением.• Проверьте защитные устройства и электрические предохранители в вашей квартире.
<p>Если в лотке размораживающего устройства накопилась вода:</p>	<ul style="list-style-type: none">• Это нормально в жаркую влажную погоду. Поддон может наполниться даже до половины. Убедитесь, что прибор установлен строго горизонтально: это предотвратит выливание воды из лотка.
<p>Если края корпуса, находящиеся в контакте с уплотнительной прокладкой дверцы, нагреваются:</p>	<ul style="list-style-type: none">• Это нормально в жаркую погоду и когда работает компрессор.
<p>Не работает внутреннее освещение:</p>	<ul style="list-style-type: none">• Проверьте защитные устройства и электрические предохранители в вашей квартире.• Убедитесь, что прибор включен в розетку электрической сети с правильным напряжением.• Не перегорела ли лампа?
<p>Если создалось впечатление, что двигатель работает слишком долго:</p>	<ul style="list-style-type: none">• Не накопились ли пыль и грязь на конденсаторе (с задней стороны прибора)?• Хорошо ли закрыта дверца?• В порядке ли уплотнители дверцы?• В жаркие дни или если в помещении жарко, двигатель обычно работает дольше.• Если дверца прибора долго оставалась открытой или если в холодильнике хранится большое количество продуктов, двигатель будет работать дольше с целью охлаждения камеры прибора.• Длительность работы двигателя зависит от ряда факторов: частота открывания дверцы, количество продуктов, температура воздуха в помещении, установленное значение температуры.

Если в отделении слишком высокая температура:	<ul style="list-style-type: none"> • Правильно ли настроена температура? • Не было ли вложено в прибор большое количество продуктов? • Убедитесь, что дверца не открывается слишком часто. • Убедитесь, что дверца плотно закрыта. • Убедитесь, что вентиляционные отверстия в отделении не перегорожены и холодный воздух может свободно циркулировать.
Конденсация влаги	<ul style="list-style-type: none"> • Убедитесь, что вентиляционные отверстия в отделении не перегорожены и воздух может свободно циркулировать. • Убедитесь, что продукты должным образом упакованы. Протирайте насухо емкости с продуктами, прежде чем помещать их в прибор. • Убедитесь, что дверцы не открываются слишком часто. При открывании дверцы влага, содержащаяся в окружающем воздухе, попадает внутрь прибора. Чем чаще открывается дверца, тем быстрее будет происходить конденсация влаги, особенно, если в самом помещении влажность очень высокая. • Если в помещении очень высокая влажность, конденсация влаги внутри холодильника является нормальным явлением.
Если дверца плохо открывается и закрывается:	<ul style="list-style-type: none"> • Убедитесь, что продукты не блокируют дверцу. • Убедитесь, что автоматическое устройство для приготовления льда находится на своем месте. • Убедитесь, что уплотнитель дверцы не является грязным и липким. • Убедитесь, что прибор установлен строго горизонтально.

Системные ошибки

Возникающие системные ошибки высвечиваются в виде цифр (например, Ошибка 1, Ошибка 2 и т.п.). Обратитесь в сервисный центр и укажите код ошибки. Раздается звуковой сигнал, загорается значок предупреждения и на цифровом дисплее начинает мигать буква F в соответствии с описанными ниже кодами неисправностей:

Код ошибки	Видимые сигналы	
Ошибка 2	Буква F мигает с частотой один раз в 0,5 сек. После 2 миганий буква гаснет на 5 секунд. Последовательность повторяется.	 x2
Ошибка 3	Буква F мигает с частотой один раз в 0,5 сек. После 3 миганий буква гаснет на 5 секунд. Последовательность повторяется.	 x3
Ошибка 6	Буква F мигает с частотой один раз в 0,5 сек. После 6 миганий буква гаснет на 5 секунд. Последовательность повторяется.	 x6

СЕРВИС

Прежде чем обращаться в сервис:

Выключите прибор и снова включите его, чтобы проверить, устранена ли неисправность. Если проблема сохраняется, отключите прибор от сети питания и выждите приблизительно час, прежде чем снова включить его.

Если попытка устранить неисправность самостоятельно, следуя указаниям, приведенным в разделе “Поиск и устранение неисправностей” не удалась и прибор после включения все равно не работает как следует, обратитесь в сервисный центр и объясните суть проблемы.

Укажите:

- модель и серийный номер прибора (указан на паспортной табличке);
- характер неисправности;

- сервисный номер (число после слова SERVICE на табличке технических характеристик, находящейся внутри прибора);
- ваш полный адрес,
- номер телефона и код города.

SERVICE 0000 000 00000



Примечания:

Дверцу прибора можно перевесить на другую сторону. Стоимость данной операции не покрывается гарантией, в том числе, когда она выполняется Сервисным центром.

ЭЛЕКТРИЧЕСКОЕ ПОДКЛЮЧЕНИЕ (ТОЛЬКО ДЛЯ ВЕЛИКОБРИТАНИИ И ИРЛАНДИИ)

Внимание! Этот прибор должен быть заземлен

Замена предохранителя

Если сетевой шнур прибора оснащен вилкой с предохранителем BS 1363A на 13 ампер, то для замены используйте предохранитель типа BS 1362, сертифицированный A.S.T.A. При этом действуйте следующим образом:

1. Снимите крышку предохранителя (A) и предохранитель (B).
2. Вставьте в крышку новый предохранитель номиналом 13 А.
3. Установите крышку с предохранителем в вилку.

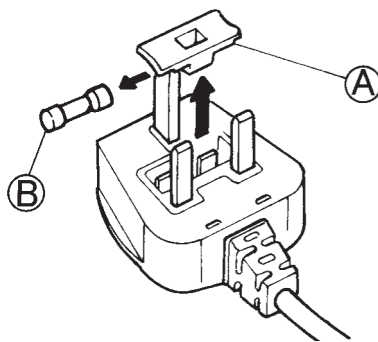

Важно:

При замене необходимо установить на место крышку предохранителя. Если крышка была утеряна, не пользуйтесь вилкой до тех пор, пока не будет установлена запасная крышка.

При подборе запасной крышки руководствуйтесь цветной вставкой или буквенным указанием цвета на корпусе вилки.

Запасные крышки предохранителей можно приобрести в местном магазине электротоваров.

Только для Ирландии

Помимо вышеописанных типов, применяемых в Великобритании, здесь также используется третий тип штепсельного разъема: двухштырьковый с боковым заземлением.

Розетка / вилка (для обеих стран)

Если имеющаяся вилка не подходит к вашей розетке, обратитесь в Сервис за дальнейшими указаниями. Не пытайтесь заменить вилку самостоятельно. Данная операция должна выполняться квалифицированным специалистом в соответствии с инструкциями изготовителя и местными правилами безопасности.

ИНСТРУКЦИИ ЗА УПОТРЕБА

ПРЕДИ ИЗПОЛЗВАНЕ НА УРЕДА	226
ОПАЗВАНЕ НА ОКОЛНАТА СРЕДА	226
ПРЕДПАЗНИ МЕРКИ И ОБЩИ ПРЕПОРЪКИ	227
КАК ДА УВЕЛИЧИТЕ КАПАЦИТЕТА ЗА СЪХРАНЯВАНЕ НА ФРИЗЕРА	228
ФУНКЦИИ	228
СЪХРАНЯВАНЕ НА ХРАНИ В УРЕДА	231
СПИРАЛОВИДЕН ЛЕДОГЕНЕРАТОР* “TWIST ICE MAKER*”	232
ПРЕПОРЪКА В СЛУЧАЙ НА НЕИЗПОЛЗВАНЕ НА УРЕДА	233
СЪВЕТИ ЗА ЕНЕРГОСПЕСТЯВАНЕ	233
ПОДДРЪЖКА И ПОЧИСТВАНЕ	234
СВЕТОДИОДНА ОСВЕТИТЕЛНА СИСТЕМА	234
РЪКОВОДСТВО ЗА ОТСТРАНЯВАНЕ НА БЕЗОПАСНОСТИ	235
СЛЕДПРОДАЖБЕНО ОБСЛУЖВАНЕ	237
СВЪРЗВАНЕ КЪМ ЕЛЕКТРИЧЕСКАТА МРЕЖА САМО ЗА ВЕЛИКОБРИТАНИЯ И ИРЛАНДИЯ	237

ПРЕДИ ИЗПОЛЗВАНЕ НА УРЕДА

- Този уред е предназначен за употреба в домашни условия и подобни приложения, като
 - кухненските зони към магазини, офиси и други работни среди;
 - фермерски къщи и за клиенти в хотели, мотели и други видове жилищни среди;
 - среди от типа къщи за гости с легло и закуска;

За да се гарантира най-добра употреба на уреда, прочетете внимателно инструкциите за употреба, които съдържат описание на продукта и полезни съвети.
Запазете тези инструкции за бъдещи справки.

1. След разопаковане на уреда се уверете, че не е повреден и вратата се затваря правилно. Всички повреди трябва да се съобщат на дистрибутора в рамките на 24 часа от доставянето на уреда.
2. Изчакайте поне два часа, преди да включите уреда, за да се гарантира, че хладилната система е напълно функционална.
3. Електрическото инсталиране и свързване трябва да се извършат от квалифициран техник, в съответствие с указанията на производителя и съобразно с местните норми за безопасност.
4. Почистете вътрешността на уреда, преди да го използвате.

ОПАЗВАНЕ НА ОКОЛНАТА СРЕДА

1. Опаковка

Опаковъчният материал може да се рециклира 100% и носи символът за рециклиране. При изхвърляне спазвайте местните нормативни разпоредби. Съхранявайте опаковъчните материали (полиетиленови торби, части от полистирол и др.) далеч от обсега на деца, тъй като носят потенциална опасност.

2. Изхвърляне за отпадъци

Този уред е изработен от материали, годни за рециклиране. Този уред е маркиран в съответствие с Европейската директива 2002/96/ЕО относно отпадъци от електрическо и електронно оборудване (WEEE). Като гарантирате, че този уред е изхвърлен по правилен начин, можете да помогнете за предотвратяване на потенциални опасни последствия за околната среда и здравето.

Символът  върху уреда или придружаващата го документация показва, че този уред не трябва да се третира като битов отпадък, а да бъде предаден в съответния събирателен пункт, предназначен за рециклиране на електрическа и електронна апаратура. Когато изхвърляте уреда, го направете неизползваем, като отрежете охраняващия кабел и отстраните вратите и рафтовете така, че децата да не могат лесно да се качват вътре и да остават затворени. Изхвърлете уреда, в съответствие с местната нормативна уредба за изхвърляне на отпадъци, като го предадете в специализиран събирателен пункт; не оставяйте уреда без надзор дори за няколко дни, тъй като той е потенциален източник на опасност за деца. За допълнителна информация за третирането, възстановяването и рециклирането на това изделие се обръщайте към съответните местни органи, службата за битови отпадъци или магазина, от който е купен този уред.

Информация:

Този уред не съдържа хлорофлуоровъглероди (CFC). Хладилната система съдържа R134a (хидрофлуоровъглерод (HFC)) или R600a (хидровъглерод (HC)) (вижте табелката с номиналните данни вътре в уреда). Устройства с изобутан (R600a): изобутанът е природен газ без въздействие върху околната среда, но е запалим. Поради това се уверявайте, че тръбите на хладилната система не са повредени. Този продукт може да съдържа флуорирани парникови газове, предмет на Протокола от Киото; хладилният газ се съдържа в системата, която е херметически затворена. Хладилен газ: R134a има потенциал за глобално затопляне (GWP) 1300.

Декларация за съответствие

- Този уред е проектиран за съхраняване на храни и е произведен в съответствие с Регламент на Комисията (ЕО) № 1935/2004.
- CE**
- Този уред е проектиран, произведен и предлаган на пазара в съответствие с:
 - целите относно безопасността на Директива „Ниско напрежение“ 2006/95/ЕО (която заменя 73/23/ЕИО и следващите изменения);
 - изискванията относно защитата на Директива „ЕМС“ 2004/108/ЕО.

Електрическата безопасност на уреда е гарантирана само, ако той е правилно свързан към одобрена заземителна система.



ПРЕДПАЗНИ МЕРКИ И ОБЩИ ПРЕПОРЪКИ

МОНТИРАНЕ

- Боравенето и монтирането на уреда трябва да се извършва от две или повече лица.
- Обръщайте внимание за избягване на повреждане на подовите (напр. паркет), когато премествате уреда.
- По време на монтирането се уверете, че уредът не поврежда захранващия кабел.
- Уверете се, че уредът не е в близост до топлинен източник.
- За да се гарантира подходяща вентилация, оставете пространство от двете страни и над уреда. Разстоянието между задната част на уреда и стената зад него трябва да е 50 mm. Намаляването на това пространство ще увеличи консумацията на енергия на продукта.
- Поддържайте свободни вентилационните отвори на уреда.
- Внимавайте да не повредите тръбите на хладилната система на уреда.
- Монтирайте и нивелирайте уреда върху под, който е достатъчно здрав за поддържане на тежестта, и на място, подходящо за размера и употребата на уреда.
- Инсталирайте уредът на сухо и добре проветриво място. Уредът е предназначен за употреба на места, където температурата е в следните диапазони в съответствие с климатичния клас, посочен на табелката с номиналните данни. Уредът може да не функционира правилно, ако бъде оставен за продължителен период при температура, извън указания диапазон.

Климатичен клас	Ок. темп. (°C)	Ок. темп. (°F)
SN	От 10 до 32	От 50 до 90
N	От 16 до 32	От 61 до 90
ST	От 16 до 38	От 61 до 100
T	От 16 до 43	От 61 до 110

- Уверете се, че напрежението, посочено на табелката с номиналните данни, съответства на това във Вашия дом.
- Не използвайте единични/множествени адаптери или удължители.
- За свързване към водопроводната мрежа използвайте тръбата, доставена с новия уред; не използвайте повторно тръбата от стар уред.
- Модифицирането или замяната на захранващия кабел трябва да се извършва само от квалифициран персонал или от Сервиза за поддръжка.
- Трябва да е възможно изключване на уреда от електрическата мрежа, чрез изваждане на щепсела от контакта или, чрез двуполюсен прекъсвач на мрежата, инсталиран над контакта.

БЕЗОПАСНОСТ

- Не съхранявайте експлозивни вещества, като аерозолни кенове, със запалимо гориво в този уред.
- Не съхранявайте или използвайте бензин, запалими течности или газ в близост до този или други електрически уреди. Изпаренията могат да предизвикат пожари или експлозии.
- Не използвайте механични, електрически или химически средства, различни от тези, които са препоръчани от производителя, за ускоряване на процеса на обезкрежаване.
- Не използвайте и не поставяйте електроуреди вътре в отделенията на уреда, ако те не са от тип, изрично разрешени от производителя.
- Този уред не е предназначен за употреба от лица (включително деца) с ограничени физически, сетивни или умствени възможности, с недостатъчен опит и познания, освен когато са под наблюдение или са им дадени инструкции за употребата на уреда от лице, отговорно за тяхната безопасност.
- За избягване на риск от оставане затворени и задушаване на деца, не позволявайте на децата да си играят или крият вътре в уреда.
- Не поглъщайте съдържанието (нетоксично) на опаковките за лед (при някои модели).
- Не консумирайте ледени кубчета или ледени близалки веднага след изваждането им от фризера, тъй като това може да предизвика студени изгаряния.

ЕКСПЛОАТАЦИЯ

- Преди да извършвате каквато и да е операция по поддръжка или почистване, извадете щепсела на уреда от контакта или изключете захранването му.
- Всички уреди, снабдени с автоматично устройство за производство на лед и разпределител на вода, трябва да бъдат свързани към водоподдаване само за питейна вода (с налягане на водата на водата между 0,17 и 0,81 Мра (1,7 и 8,1 bar). Автоматичните устройства за производство на лед и/или разпределителите на вода, които не са пряко свързани към водоподдаването, трябва да се пълнят единствено с питейна вода.
- Използвайте отделението на хладилника само за съхраняване на храни и отделението на фризера само за съхраняване на замразени храни, замразяване на пресни храни и правене на ледени кубчета.
- Не съхранявайте стъклени контейнери, съдържащи течности, в отделението на фризера, тъй като те могат да се счупят.
- Избягвайте съхраняването на необвити храни в пряк контакт с вътрешните повърхности на хладилника или фризера.

Производителят не носи отговорност, ако не са спазени горепосочените съвети и предпазни мерки.

Забележки:

- Не блокирайте областите на изходите за въздух (на задната стена вътре в изделието) с хранителни продукти.
- Ако фризерът е снабден с капак, може да се максимизира капацитета на съхранение, чрез сваляне на капака (като се прегъне).
- Всички рафтове, крилца и изваждащи се кошници са подвижни.

- Вътрешните температури на уреда могат да се повлияят от температурата на околната среда, честотата на отваряне на вратичката, а също така и от местоположението на уреда. При настройването на температурата трябва да се имат предвид тези фактори.
- Освен ако не е указано друго, принадлежностите на уреда не са подходящи за измиване в съдомиялна машина.
- Колкото по-голямо е разстоянието между задната страна на уреда и стената, толкова по-голяма е икономията на енергия.

КАК ДА УВЕЛИЧИТЕ КАПАЦИТЕТА ЗА СЪХРАНЯВАНЕ НА ФРИЗЕРА

Можете да увеличите капацитета за съхраняване на фризера, като:

- отстраните кошницата/крилцата (като ги наклоните), за да могат да се съхраняват големи продукти.

- поставите хранителните продукти на право върху рафтовете на фризера.
- махнете спираловидния ледогенератор "Twist Ice Maker" (отделно) или заедно със станцията за зареждане.

ФУНКЦИИ

ИНТЕЛИГЕНТЕН ДИСПЛЕЙ

Тази функция може да се използва за спестяване на енергия. Следвайте инструкциите в ръководството за бърз старт, за да активирате/деактивирате функцията.

Две секунди след активиране на Интелигентен дисплей, дисплеят се изключва. За да регулирате температурата или да използвате други функции, е необходимо да активирате дисплея с натискане на произволен бутон. След около 15 секунди без извършване на никакво действие дисплеят отново се изключва.

Когато функцията се деактивира, се възстановява нормалният дисплей. Интелигентният дисплей се деактивира автоматично след прекъсване на захранването. Не забравяйте, че тази функция не изключва уреда от захранването, а само намалява консумацията на енергия от външния дисплей.

Забележка:

Тази функция е налична само при модела с потребителски интерфейс на вратичката. Декларираната консумация на енергия на уреда се отнася за работа с активирана функция "Интелигентен дисплей".

6th SENSE

Gi GREEN INTELLIGENCE

Функцията 6th Sense/Green Intelligence поддържа правилната температура в следните случаи:

- **Вратичката стои отворена известно време**
Функцията се активира, когато отварянето

на вратичката предизвиква повишаване на вътрешната температура до стойности, които не гарантират безопасно съхраняване на храните, и остава активна до възстановяване на оптималните условия за съхранение.

- Във фризера се съхраняват пресни храни

Функцията се активира, когато във фризера се поставят пресни храни, и остава активна, докато се достигнат оптимални условия за замразяване, за да се гарантира най-доброто качество на замразяване с най-ниска консумация на енергия.

ЗАБЕЛЕЖКА:



Освен това, количеството на храните, поставени във фризера, околната температура и количеството на храните, които вече се намират във фризера оказват влияние върху продължителността на функцията 6th Sense/Green Intelligence. Поради това, значителните разлики в продължителността са напълно нормални.

⏻ ВКЛ./В ГОТОВНОСТ

Тази функция поставя отделенията на фризера в състояние на Вкл./В готовност. За да поставите продукта в режим на готовност, натиснете и задръжте бутона „Вкл./В готовност“ ⏻ за 3 секунди. Когато уредът е в режим на готовност, осветлението в отделениято на хладилника не работи. Не забравяйте, че тази операция не изключва уреда от електрическата мрежа. За да включите отново уреда, просто натиснете и задръжте за 3 секунди бутона "Вкл./В готовност" ⏻.

АЛАРМА ЗА ВРЕМЕННО СПИРАНЕ НА ЕЛЕКТРОЗАХРАНВАНЕТО

След временно прекъсване на електрозахранването, продуктът е проектиран да следи автоматично температурата във фризера, докато се възстанови електрозахранването.

Ако температурата във фризера се повиши над нивото на замразяване, индикаторът „Временно прекъсване на електрозахранването“  се включва, индикаторът „Аларма“  премигва и прозвучава звукова аларма при възстановяване на електрозахранването. За да спрете алармата, натиснете бутона Спиране на аларма  само веднъж.



В случай на аларма за временно прекъсване на електрозахранването, се препоръчва да се направи следното:

- Ако храната във фризера не е замразена, но е все още студена, всички хранителни продукти във фризера трябва да се консумират в рамките на следващите 24 часа.
- Ако храната във фризера е в замразено състояние, това показва, че тя се е размразила и след това замразила отново след възстановяването на електрозахранването, вследствие на което вкусът, качеството и хранителната стойност могат да бъдат влошени или консумирането на тази храна да не е безопасно. Препоръчва се да не консумирате продуктите и да изхвърлите цялото съдържание на фризера. Алармата за временно прекъсване на електрозахранването е предназначена да даде индикации за качеството на продуктите, които се намират във фризера при спиране на електрозахранването. Тази система не гарантира качеството или безопасността на храната и на потребителите се препоръчва сами да оценят годността на храната в отделенията на фризера.

АЛАРМА ЗА ТЕМПЕРАТУРАТА

Прозвучава звукова аларма и температурният индикатор (°C) премигва. Алармата се активира, когато:



- Уредът е включен към мрежовото захранване след продължителен период, в който не е използван.
- Температурата в отделениято на фризера е много висока.
- Количеството на храните, поставени във фризера, е по-голямо от това, показано на табелката с данни.
- Вратичката на фризера е оставена отворена дълго време.

За да заглушите алармата, натиснете бутона Спиране на аларма  само веднъж. Индикаторът „Аларма“  се изключва автоматично, веднага след като отделениято на фризера достигне







температура под -10°C и индикаторът за зададена температура (°C) спира да премигва и се показва избраната настройка.

ЗАБЕЛЕЖКА: Алармата за температурата може да се активира дори ако вратичката е отворена дълго време или след като в зоната за замразяване са били поставени пресни хранителни продукти; Сигналът за временно повишена температура не влияе върху доброто запазване на вече замразените храни.

АЛАРМА ЗА ОТВОРЕНА ВРАТИЧКА

Иконата  „Аларма“ свети с примигване и се включва звукова аларма. Алармата се активира, когато вратичката е оставена отворена за повече от 2 минути. За да деактивирате алармата на вратичката, затворете вратичката или натиснете еднократно бутона  "Спиране на аларма", за да заглушите звуковата аларма.

БЛОКИРАНЕ НА БУТОНИТЕ





Тази функция позволява да се избегнат неволни промени в настройките или изключване на уреда. За да блокирате бутоните, натиснете бутона "Спиране на аларма"  за 3 секунди, докато на дисплея се покаже индикаторът "Блокиране на бутоните" , като звуков сигнал потвърждава, че функцията е избрана. След 3 сек. индикаторът  се изключва. Когато функцията е активирана, натискането на други бутони (с изключение на бутона "Спиране на аларма") активира звуков сигнал и на дисплея премигва индикаторът "Блокиране на бутоните" . Всяка аларма може да бъде деактивирана, когато е задействана функцията "Блокиране на бутоните". За да деблокирате бутоните, извършете същите действия, докато на дисплея се покаже индикаторът "Блокиране на бутоните"  и звуков сигнал потвърди, че функцията е била изключена. След 1 сек. индикаторът  се изключва.

SHOCK FREEZE

Отделението „Shock Freeze“ е специално проектирано за замразяване на най-много 2 kg пресни храни изключително бързо. Ултра бързата функция „Shock Freeze“ намалява до минимум образуването на ледени кристали вътре в храните, докато те замръзват, като по този начин гарантира възможно най-доброто качество при размразяване преди консумиране. Когато функцията „Shock Freeze“ не е активна, отделениято може да се използва по обичайния начин за стандартно замразяване или съхраняване на вече замразени храни.

ЗАБЕЛЕЖКА: Когато функцията Shock Freeze е активна, може да чуете слабо бръмчене. Това е напълно нормално и се предизвиква от въздушния поток, който позволява оптимално разпределяне на студенината в отделениято.

Активиране и деактивиране на функцията „Shock Freeze“:

1. Уверете се, че са изминали поне 12 часа от последното активиране на функцията „Shock Freeze“ (ако е извършвано). Не активирайте функцията по-често от веднъж на всеки 12 часа.
2. Уверете се, че функцията „Бързо замразяване“ не е активна: Функциите „Shock Freeze“ и „Бързо замразяване“ не може да са активни едновременно в даден момент.
3. Изпразнете отделението за „Shock Freeze“.
4. Активирайте функцията „Shock Freeze“, като натиснете еднократно бутон  на контролния панел: иконата светва и вентилаторите в долната част на отделението се включват, повишавайки потока на студен въздух и ускорявайки процеса на замразяване в резултат на това.
5. Поставете храната за замразяване в отделението на няколко сантиметра (мин. 2 cm) от вентилаторите в задната част на отделението, за да може да се извършва циркулация на студения въздух.
6. За да се постигне максимална скорост на замразяване, препоръчваме да не деактивирате функцията „Shock Freeze“, докато тя не се деактивира автоматично, оставяйки вратичката затворена.
7. Функцията „Shock Freeze“ се деактивира автоматично 4-5 часа след активиране: индикаторът  се изключва и вентилаторите се деактивират. Независимо от това, функцията „Shock Freeze“ може да се изключи по всяко време, както е необходимо, чрез кратко натискане на бутон  на контролния панел: индикаторът  се изключва и вентилаторите се деактивират.

Внимание:





- **Несъвместимост с функцията „Бързо замразяване“**

За да се гарантира оптимална работа, функциите „Shock Freeze“ и „Бързо замразяване“ не могат да се използват едновременно. Поради това, ако функцията „Бързо замразяване“ вече е включена, тя трябва първо да се деактивира, за да се активира функцията „Shock Freeze“ (и обратното).

- **Ако вентилаторите в отделението Shock Freeze не започнат да работят**



След активиране на функцията „Shock Freeze“ е възможно индикаторът  да светне, което е нормално, но вентилаторите да не се включат. Това е нормално и означава, че се извършва обезскрежаване на фризера. В края на фазата на обезскрежаване (максимална продължителност: 1,5 часа) вентилаторите ще започнат да работят автоматично и процесът „Shock Freeze“ ще започне по обичайния начин.

- **Ако индикаторът  не светне.**

Ако след натискане на бутон  иконата  светне: в този случай бутонът  е бил натиснат за прекалено дълго. За да активирате функцията „Shock Freeze“, докоснете еднократно бутон , без да го задържате за повече от 1 секунда.

БЪРЗО ЗАМРАЗЯВАНЕ

Количеството на пресните храни (в kg), които могат да бъдат замразени за 24 часа, е посочено на табелката с основните данни.

За оптимална работа на уреда натиснете за 3 секунди бутон Shock Freeze/Бързо замразяване  (докато индикаторът „Бързо замразяване“  светне) 24 часа преди поставяне на пресните храни във фризера (както е посочено в РЪКОВОДСТВОТО ЗА БЪРЗ СТАРТ).

Като правило за ускорено замразяване са достатъчни около 24 часа след поставянето на храните Функцията Бързо замразяване се изключва автоматично след около 50 часа.



Внимание: За да се спести енергия, когато се замразяват малки количества храни, функцията за бързо замразяване може да се деактивира след няколко часа.

- **Несъвместимост с функцията “Shock Freeze”**

За да се гарантира оптимална работа, функциите „Shock Freeze“ и „Бързо замразяване“ не могат да се използват едновременно. Поради това, ако функцията „Бързо замразяване“ вече е включена, тя трябва първо да се деактивира, за да се активира функцията „Shock Freeze“ (и обратното).

ФУНКЦИЯ ECO NIGHT (НОЩНА ТАРИФА)

Функцията Eco Night позволява консумацията на енергия на уреда да се концентрира в часовете с намалената тарифа (обикновено през нощта), когато електричеството по принцип е налично и струва по-малко, отколкото през деня (само в страните, в които се използва система с различни тарифи, базирана на часове – проверете тарифите за енергия от местната енергоснабдителна компания). За да активирате функцията, натиснете бутон  в началния час на намалената тарифа (в зависимост от конкретния тарифен план). Например ако намалената тарифа започва в 20.00 ч., натиснете бутон  по това време. Когато индикаторът Eco Night  е ВКЛ, функцията е ВКЛ. След като функцията бъде активирана, уредът автоматично адаптира консумацията на енергия според избраното време, т.е. консумира по-малко енергия през деня, отколкото през нощта.

ВАЖНО: За да работи правилно, функцията трябва да е включена през нощта и деня. Функцията остава включена, докато се деактивира (или бъде деактивирана в случай на прекъсване на захранването или изключване на уреда). За да деактивирате функцията, натиснете отново бутон . Когато индикаторът Eco Night  е ИЗКЛ., функцията е ИЗКЛ.

Забележка: Декларираната консумация на енергия на уреда се отнася за работа с деактивирана функция Eco Night.

АВТОМАТИЧНО ОБЕЗСКРЕЖАВАНЕ

Този продукт е проектиран за автоматично обезскрежаване според условията на употреба и околната влажност.

СЪХРАНЯВАНЕ НА ХРАНИ В УРЕДА

СЪВЕТИ ЗА ЗАМРАЗЯВАНЕ И СЪХРАНЕНИЕ НА ПРЕСНИ ХРАНИ

- Преди замразяване обвийте и запечатайте пресните храни в: алуминиево фолио, опаковъчно фолио, херметизирани и водонепропускливи торбички, полиетиленови контейнери с капаци или контейнери за фризер, подходящи за замразяване на пресни храни.
- Храните трябва да се пресни, зрели и с отлично качество, за да се получат замразени храни с високо качество.
- Пресните зеленчуци и плодове трябва за предпочитане да се замразяват при прибирането им, за да се запази пълната хранителна стойност, консистенция, цвят и вкус.

Някои меса, особено дивечово, трябва да се окачат да висят преди замразяване.

ЗАБЕЛЕЖКА:

- Винаги оставяйте горещите храни да изстинат, преди да ги поставите във фризера.
- Консумирайте напълно или частично размразените храни незабавно. Не замразявайте повторно, освен ако храните няма да се готвят след размразяването им. След готвене размразената храна може да се замрази отново. Не замразявайте повторно размразената храна.

Използване на пакети с лед

Пакетите с лед могат да помогнат за запазване на храните в случай на прекъсване на електрозахранването. За най-добра употреба ги поставете над храните, съхранявани в горната част на отделениято

Класификация на замразените храни

Поставяйте замразените храни във фризера и ги класифицирайте. Крайният срок на съхраняване трябва да бъде посочен на пакетите, за да се използват храните преди изтичането му.

Съвет за съхраняване на замразени храни

При закупуване на замразена храна:

- Уверете се, че опаковката не е повредена (замразените храни в повредена опаковка може да са се развалили). Ако опаковката изглежда надута или с мокри петна, може да не е била съхранявана при оптималните условия и размразяването може вече да е започнало.
- Когато пазарувате, купувайте замразените храни накрая на пазаруването и ги транспортирайте в изолирана термо чанта.
- След като се приберете у дома, незабавно сложете замразените храни във фризера.
- Ако храните са се размразили дори частично, не ги замразявайте отново. Консумирайте в рамките на 24 часа.

- Избягвайте или намалявайте до минимум температурните промени. Спазвайте датата на изтичане на срока на годност на опаковката.
- Винаги спазвайте информацията за съхранение на опаковката.

Важно:

За месеците на съхранение на замразени пресни храни се придържайте към таблицата, посочена тук.

Всички посочени стойности се отнасят за работа без охлаждащи пакетчета, като се изключи времето на изваждане.

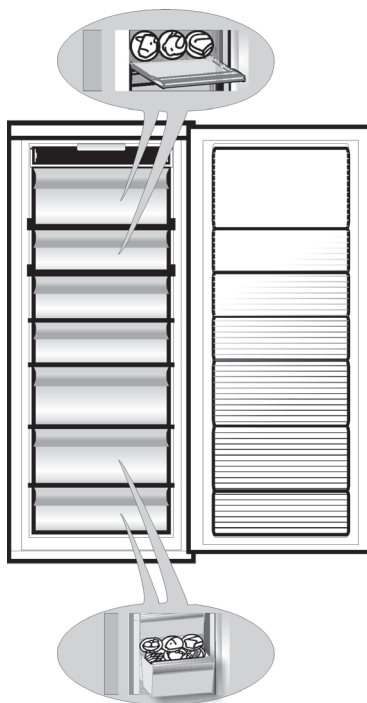

МЕСЕЦИ	ХРАНА
1-3	
4-7	
8-12	

СПИРАЛОВИДЕН ЛЕДОГЕНЕРАТОР* “TWIST ICE MAKER*”

КАК ДА НАПРАВИТЕ ЛЕДЕНИ КУБЧЕТА

Можете да извадите напълно спираловидния ледогенератор “Twist Ice Maker” натиснете и задръжте (1) лостчето за изравняване вляво и натиснете (2) към Вас) или можете просто да извадите ваничката за кубчета, като я изтеглите (3) към Вас.



Пълнете ваничката само питейна вода (максимално ниво = 2/3 от общия капацитет).

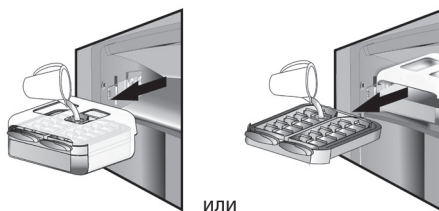

Поставете отново спираловидния ледогенератор “Twist Ice Maker” на място или въведете пак ваничката за ледени кубчета в спираловидния ледогенератор “Twist Ice Maker”. Внимавайте да не разлеее вода.



Изчакайте формирането на ледените кубчета да завърши (препоръчва се да изчакате около 4 часа с активирана опция Бързо замразяване).

ЗАБЕЛЕЖКА: Спираловидният ледогенератор “Twist Ice Maker” може да се сваля. То може да се постави в хоризонтална позиция където и да е в отделението на фризера или да се извади от уреда, когато образуването на ледени кубчета не е необходимо.

КАК ДА ИЗВАДИТЕ ЛЕДЕНИТЕ КУБЧЕТА

1. Уверете се, че контейнерът за съхранение е поставен на място под ваничката за лед. Ако не е, плъзнете го на място.
2. Завъртете едно от лостчетата за изравняване по посока на часовниковата стрелка, докато ваничката се извие леко. Ледените кубчета падат в контейнера за съхранение.



3. Повторете стъпка 2 за другата половина от ваничката, ако е необходимо. Можете да си направите ледени кубчета (вж. глава “КАК СЕ ПРАВЯТ ЛЕДЕНИ КУБЧЕТА”) и да ги съхранявате в контейнера за съхранение, като го издърпате към Вас.
4. За да извадите леда, повдигнете леко контейнера за съхранение и го дръпнете към Вас.

ЗАБЕЛЕЖКА: ако предпочитате, можете да извадите целия спираловиден ледогенератор “Twist Ice Maker” от уреда, за да извадите ледените кубчета, където Ви е удобно (напр.: направо на масата).

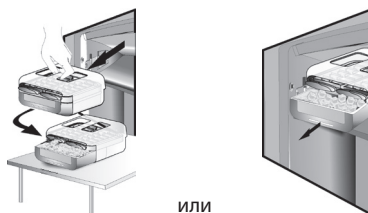

* Налично само при определени модели.

ПРЕПОРЪКА В СЛУЧАЙ НА НЕИЗПОЛЗВАНЕ НА УРЕДА

Кратка ваканция

Не е необходимо да изключвате хладилника от електрическата мрежа, ако ще отсъствате по-малко от три седмици. Използвайте бързоразвалящата се храна, замразете другата храна.

Дълга ваканция

Извадете всичката храна, ако възн амерявате да отсъствате три или повече седмици.

1. Изпразнете съда за кубчета лед. Фиксирайте няколко дървени или пластмасови клинове в горната част на двете врати с тиксо и оставете вратите отворени достатъчно, за да циркулира въздух вътре в двете отделения. Това ще предотврати образуването на плесен и лоши миризми.

Преместване

1. Извадете всички вътрешни части.
2. Обвийте ги добре и ги обезопасете със залепваща лента, така че да не се удрят една в друга или да се загубят.
3. Завийте регулируемите крака така, че да не докосват опорната повърхност.
4. Затворете и фиксирайте двете врати с тиксо и закрепете с тиксо захранващия кабел към уреда.

Спиране на тока

В случай на прекъсване на електрозахранването позволете на местния офис на електроснабдителната компания и попитайте колко ще продължи прекъсването.

Забележка: Не забравяйте, че пълният уред ще остане студен по-дълго време от частично пълнен уред.

Ако по храните все още се забелязват ледени кристали, те могат да се замразят отново, въпреки че вкусът и ароматът може да са влошени.

Ако храните се окажат в лошо състояние, е най-добре те да се изхвърлят.

При прекъсвания на електрозахранването, които продължават до 24 часа.

1. Дръжте затворени и двете врати на уреда. Това ще позволи съхранените храни да останат студени възможно най-дълго.

При прекъсвания на електрозахранването, които продължават над 24 часа.

1. Изпразнете отделението на фризера и подредете храните в преносим фризер. Ако такъв тип фризер не е наличен, както и ако не са налични пакети с лед, опитайте да използвате храните, които се развалят най-лесно.
2. Изпразнете съда за кубчета лед.

СЪВЕТИ ЗА ЕНЕРГОСПЕСТЯВАНЕ

- Монтирайте уреда в сухо, добре вентилирано помещение, далеч от топлинни източници (напр. радиатор, готварска печка и т.н.) и на място, което не е изложено на пряка слънчева светлина. Ако е необходимо, използвайте изолационна пластина.
- За да се гарантира подходяща вентилация, оставете пространство от двете страни и над уреда. Разстоянието между задната част на уреда и стената зад него трябва да е 50 mm. Намалването на това пространство ще увеличи консумацията на енергия на продукта.
- Недостатъчната вентилация в задната част на уреда увеличава консумацията на енергия и намалява ефективността на охлаждането.
- Вътрешните температури на уреда могат да се повлияят от температурата на околната среда, честотата на отваряне на вратичката, а също така и от местоположението на уреда. При настройването на температурата трябва да се имат предвид тези фактори.
- Оставете топлинните храни и напитки да се охладят, преди да ги поставите в уреда.
- Не закривайте вентилатора с храни.
- След поставянето на храни проверете дали вратичката на отделенията се затваря правилно, особено тази на фризера.
- Намалете до минимум отварянето на вратичката.
- Когато размразявате замразени храни, ги поставете в хладилника. Ниската температура на замразените продукти охлажда храните в хладилника.
- При уредите със специални отделения (за пресни храни, кутия при нула градуса), те могат да се отстранят, ако не се използват.
- Позиционирането на рафтовете в хладилника не оказва влияние върху ефективното използване на енергия. Храните трябва да се поставят на рафтовете по такъв начин, че да се гарантира правилна циркулация на въздух (храните не трябва да се допират една в друга и трябва да се оставя разстояние между храните и задната стена).
- Можете да увеличите капацитета за съхраняване на замразени храни, като отстраните крилцата и / или кошницата (в съответствие с картата на продукта), поддържащи същата консумация на енергия.
- Охладителят (спирала, поставена в задната част на уреда) трябва да се почиства редовно.
- Уплътнителят с повреда или теч трябва да се замени възможно най-скоро.

ПОДДРЪЖКА И ПОЧИСТВАНЕ

Преди да извършвате каквато и да е операция по почистване или поддръжка, извадете щепсела на уреда от контакта или изключете захранването му. Периодично почиствайте уреда с кърпа и разтвор на хладка вода и неутрален почистващ препарат, специално предназначен за вътрешността на хладилника. Не използвайте миялни или абразивни препарати. Никога не почиствайте частите на хладилника със запалими течности. Изпаренията могат да създадат риск от пожар или експлозия. Почистете външните части на уреда и уплътнението на вратичката с влажна кърпа и подсушете с мека кърпа.

Не използвайте уреди, почистващи с пара. Почистете кондензатора (в задната част на уреда) с прахосмукачка, както следва: свалете предния цокъл и преминете към почистване на кондензатора.

Важно:

- Бутоните и дисплеят на контролния панел не трябва да се почистват със спирт или вещества на основата на спирт, а със суха кърпа.
- Тръбите на охладителната система се намират в близост до контейнера за обезскрежаване и могат да станат горещи. Периодично ги почиствайте с прахосмукачка.
- За да извадите или поставите стъклен рафт, повдигнете предната част на рафта за преминаване на стопера.

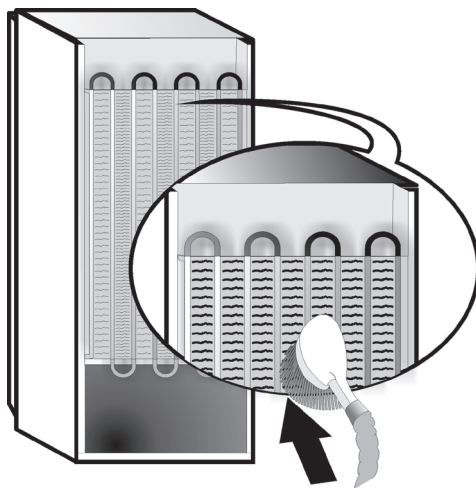

СВЕТОДИОДНА ОСВЕТИТЕЛНА СИСТЕМА*

Системата за осветление в отделението на фризера използва светодиодна лампичка, позволявайки както по-добро осветление, така и по-ниска консумация на енергия. Ако системата на светодиодните лампички не работи, се свържете със сервизното обслужване за подмяна.

*Налични при определени модели

РЪКОВОДСТВО ЗА ОТСТРАНЯВАНЕ НА БЕЗОПАСНОСТИ

ПРЕДИ ДА СЕ ОБЪРНЕТЕ КЪМ ОТДЕЛА ЗА СЛЕДПРОДАЖБЕНО ОБСЛУЖВАНЕ...



Проблеми с функционирането често възникват в резултат на дребни неща, които можете да откриете и отстраните сами без никакви инструменти.

<p>Шумовете от уреда са нормални, тъй като той разполага с няколко вентилатора и мотора за регулиране на функционирането, които се включват и изключват автоматично.</p> <p>Някои от тези шумове при работа може да се намалят чрез:</p> <ul style="list-style-type: none"> - Нивелиране на уреда и монтиране на равна повърхност. - Отделяне и избягване на контакт между уреда и мебели. - Проверка дали вътрешните компоненти са правилно поставени. - Проверка дали бутилките и контейнерите не се допират помежду си. 	<p>Някои от шумовете при работа, които можете да чуете:</p> <p>Свистене при включване на уреда за първи път или след дълга пауза.</p> <p>Клокочене, когато охлаждащата течност влиза в тръбите.</p> <p>Бръмчене, когато водна клапа или вентилатор започне да работи.</p> <p>Щракане, когато компресорът се включи или готов лед падне в поставката за лед, внезапно щракане, когато компресор се включи и изключи.</p>
<p>Уредът не работи:</p>	<ul style="list-style-type: none"> • Захранващият кабел включен ли е в работещ контакт с правилното напрежение? • Проверили ли сте предпазните устройства и прекъсвачите на домашната електрическа система?
<p>Ако има вода в тавичката за обезкрежаване:</p>	<ul style="list-style-type: none"> • Това е нормално при горещо, влажно време. Възможно е дори тавичката да е наполовина пълна. Уверете се, че уредът е нивелиран, така че водата да не прелива.
<p>Ако ръбовете на шкафа на уреда, които влизат в контакт с уплътнението на вратичката, са топли при допир:</p>	<ul style="list-style-type: none"> • Това е нормално при горещо време и когато компресорът работи.
<p>Ако осветлението не работи:</p>	<ul style="list-style-type: none"> • Проверили ли сте предпазните устройства и прекъсвачите на домашната електрическа система? • Захранващият кабел включен ли е в работещ контакт с правилното напрежение? • Изгоряла ли е крушката?
<p>Ако изглежда, че моторът работи прекалено много:</p>	<ul style="list-style-type: none"> • Охладителят (в задната част на уреда) замърсен ли е с прах и мъх? • Вратичката добре ли е затворена? • Уплътненията на вратичката поставени ли са правилно? • В горещи дни или в топло помещение е нормално моторът да работи повече. • Ако вратичката на уреда е била оставена отворена за дълго време или са поставени големи количества храни, моторът ще работи по-дълго, за да охладни вътрешността на уреда. • Времето на работа на мотора зависи от различни неща: броя на отварянията на вратичката, количеството на съхраняваните храни, температурата в помещението, настройката на температурните контроли.

<p>Ако температурата на уреда е прекалено висока:</p>	<ul style="list-style-type: none"> • Правилно ли са зададени контролите на уреда? • Добавено ли е голямо количество храни в уреда? • Проверете дали вратичката не се отваря прекалено често. • Проверете дали вратичката се затваря правилно. • Уверете се, че каналите за излизане на въздух вътре в отделението не са блокирани, тъй като това предотвратява циркулацията на студен въздух.
<p>Натрупване на влага:</p>	<ul style="list-style-type: none"> • Уверете се, че каналите за излизане на въздух вътре в отделението не са блокирани, тъй като това предотвратява циркулацията на студен въздух. • Уверете се, че храната е опакована правилно. Мокрите съдове трябва да се изсушат преди поставяне в хладилника. • Уверете се, че вратичките не се отварят много често. При отваряне на вратичката влагата, съдържаща се във външния въздух, влиза в хладилника. Колкото по-често се отваря вратичката, толкова по-бързо се натрупва влага, особено когато самата вратичка е много влажна. • Ако помещението, в което е инсталиран уредът, е много влажно, нормално е във вътрешността на хладилника да се натрупа влага.
<p>Ако вратичките не се отварят и затварят правилно:</p>	<ul style="list-style-type: none"> • Проверете дали опаковки с храни не блокират вратичката. • Проверете дали вътрешните части или автоматичното устройство за лед не е разместено. • Проверете дали уплътненията на вратичката не са замърсени или лепкави. • Уверете се, че уредът е нивелиран.

Аларми, свързани с работата

В случай на аларми, свързани с работата, те ще се покажат и на цифровите светодиоди (напр. Failure1 (Неизправност 1), Failure2 (Неизправност 2) и т.н...) позвънете на отдела за следпродажбено обслужване и посочете кода на алармата. Прозвучава звуковата аларма, иконата на Аларма светва и буквата „F“ на цифровия дисплей премигва според кода за неизправност, описан по-долу:

Код за неизправност	Визуализация	
Грешка 2	Буквата „F“ премигва/спира на 0,5 сек. Премигва 2 пъти, след което изгасва за 5 секунди. Това се повтаря.	 x2
Грешка 3	Буквата „F“ премигва/спира на 0,5 сек. Премигва 3 пъти, след което изгасва за 5 секунди. Това се повтаря.	 x3
Грешка 6	Буквата „F“ премигва/спира на 0,5 сек. Премигва 6 пъти, след което изгасва за 5 секунди. Това се повтаря.	 x6

СЛЕДПРОДАЖБЕНО ОБСЛУЖВАНЕ

Преди да се обърнете към отдела за следпродажбено обслужване:

Включете отново уреда, за да проверите дали проблемът не се е разрешил. Ако не е, изключете уреда от захранването и изчакайте около час, преди да го включите отново.

Ако след всички описани в ръководството за отстраняване на неизправности проверки и повторно включване на уреда, той все още не работи както трябва, се свържете със сервиза за следпродажбено обслужване и обяснете проблема.

Посочете:

- модела и серийния номер на уреда (посочен на табелката с данни),
- естеството на проблема,

- сервизния номер (номерът след думата SERVICE на табелката с данни, поставена вътре в уреда),
- пълния си адрес,
- телефонния си номер и код на област.



Забележка:

Посоката на отваряне на вратичката може да се промени. Ако тази операция се извършва от отдела за следпродажбено обслужване, тя не се покрива от гаранцията.

СВЪРЗВАНЕ КЪМ ЕЛЕКТРИЧЕСКАТА МРЕЖА САМО ЗА ВЕЛИКОБРИТАНИЯ И ИРЛАНДИЯ

Предупреждение – този уред трябва да бъде заземен

Смяна на предпазител

Ако мрежовият проводник на този уред е снабден с щепсел с предпазител BS 1 363A 13 ампера, за да смените предпазителя при този тип щепсел, използвайте одобрен предпазител A.S.T.A. за тип BS 1362 и процедирайте както следва:

1. Свалете капачката на предпазителя (A) и предпазителя (B).
2. Поставете предпазителя 13A в капака на предпазителя.
3. Монтирайте отново предпазителя и капака в щепсела.

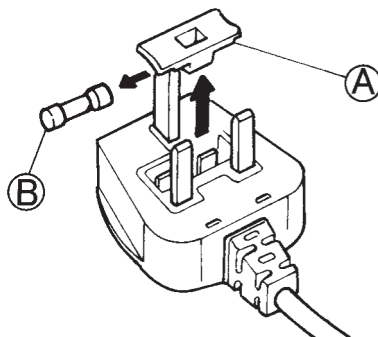

Важно:

Капачката на предпазителя трябва да бъде поставена отново, когато се сменя предпазителя и, ако е загубена капачката на предпазителя, щепселът не трябва да се използва, докато не се постави правилната заменена част.

Правилната замяна се определя от цвета на вложката или от цвета щампован с думи в основата на щепсела.

Капази за предпазители може да намерите в местния магазин за електрорачисти.

Само за Република Ирландия

Информацията, дадена за Великобритания, в повечето случаи е приложима, но се използва и трети тип щепсел и контакт, 2-щифтов, със странично заземяване.

Контакт/щепсел (валидно за двете държави)

Ако поставеният щепсел не е подходящ за Вашия контакт, се свържете с отдела за следпродажбено обслужване за допълнителни инструкции. Не се опитвайте да смените щепсела сами. Тази процедура трябва да се извърши от квалифициран електротехник в съответствие с инструкциите на производителя и последните разпоредби за безопасност.

INSTRUCȚIUNI DE UTILIZARE

ÎNAINTE DE A FOLOSI APARATUL	239
RECOMANDĂRI PENTRU PROTECȚIA MEDIULUI ÎNCONJURĂTOR	239
MĂSURI DE PRECAUȚIE ȘI RECOMANDĂRI GENERALE	240
CUM SE MĂREȘTE CAPACITATEA DE DEPOZITARE A CONGELATORULUI	241
FUNCȚII	241
DEPOZITAREA ALIMENTELOR ÎN INTERIORUL APARATULUI	244
TWIST ICE MAKER*	245
RECOMANDARE ÎN CAZUL NEUTILIZĂȚII APARATULUI	246
SUGESTII PENTRU REDUCEREA CONSUMULUI DE ENERGIE	246
ÎNTREȚINEREA ȘI CURĂȚAREA	247
SISTEMUL DE ILUMINARE CU LED-URI	247
GHID DE REMEDIERE A DEFECȚIUNILOR	248
SERVICIUL DE ASISTENȚĂ TEHNICĂ POST-VÂNZARE	250
CONEXIUNI ELECTRICE EXCLUSIV PENTRU MAREA BRITANIE ȘI IRLANDA	250

ÎNAINTE DE A FOLOSI APARATUL

- Acest aparat este proiectat pentru a fi utilizat în gospodării și în medii similare, precum
 - bucătării destinate personalului din magazine, birouri și alte spații de lucru;
 - ferme, hoteluri, moteluri și în alte spații de tip rezidențial;
 - unități care oferă cazare și mic dejun;

Pentru a utiliza cât mai bine aparatul, citiți cu atenție instrucțiunile de utilizare, în care veți găsi descrierea produsului și recomandări utile.

Păstrați aceste instrucțiuni în vederea consultării ulterioare.

1. După ce despachetați aparatul, asigurați-vă că nu este deteriorat și că ușa se închide perfect. Eventualele defecțiuni trebuie comunicate vânzătorului în termen de 24 de ore de la livrarea aparatului.
2. Așteptați cel puțin două ore înainte de a pune în funcțiune aparatul, pentru vă asigura că circuitul de răcire atinge nivelul maxim de eficiență.
3. Instalarea și conectarea la rețeaua de alimentare cu energie electrică trebuie să fie efectuate de un tehnician calificat, în conformitate cu instrucțiunile fabricantului și cu reglementările locale privind siguranța.
4. Curățați aparatul în interior înainte de a-l utiliza.



RECOMANDĂRI PENTRU PROTECȚIA MEDIULUI ÎNCONJURĂTOR

1. Ambalajul

Materialul de ambalaj este reciclabil 100% și este marcat cu simbolul reciclării. Pentru eliminare, respectați reglementările locale. Materialele de ambalaj (pungi de plastic, bucăți de polistiren etc.) nu trebuie lăsate la îndemâna copiilor, întrucât sunt o potențială sursă de pericol.

2. Casarea/Eliminarea

Aparatul a fost fabricat cu materiale reciclabile. Acest aparat este marcat în conformitate cu Directiva Europeană 2002/96/CE privind deșeurile de echipamente electrice și electronice (DEEE). Asigurându-vă că acest aparat este eliminat în mod corect, contribuiți la prevenirea potențialelor consecințe negative pentru mediul înconjurător și pentru sănătate.

 Simbolul  de pe aparat sau de pe documentele care îl însoțesc indică faptul că acest aparat nu trebuie eliminat ca deșeu menajer, ci trebuie predat la un punct de colectare corespunzător pentru reciclarea echipamentelor electrice și electronice.

Când casați aparatul, faceți-l inutilizabil tăind cablul de alimentare și scoțând ușile și rafturile, astfel încât copiii să nu poată pătrunde cu ușurință în interior și să rămână blocați.

Aruncați aparatul în conformitate cu reglementările locale privind eliminarea deșeurilor și duceți-l la un centru special de colectare; nu îl lăsați nesupravegheat nici măcar câteva zile, deoarece reprezintă un potențial pericol pentru copii. Pentru informații ulterioare referitoare la tratarea, valorificarea și reciclarea acestui produs, contactați biroul local competent, serviciul de colectare a deșeurilor menajere sau magazinul de unde ați cumpărat aparatul.

Informare:

Acest aparat nu conține clorofluorocarburi (CFC). Circuitul de răcire conține R134a (HFC) sau R600a (HC) (vezi plăcuța cu date tehnice din interiorul aparatului).

Aparatele cu izobutan (R600a): izobutanul este un gaz natural fără efecte nocive asupra mediului înconjurător, dar este inflamabil. De aceea, trebuie să vă asigurați că tuburile circuitului de răcire nu sunt deteriorate.

Acest produs poate conține gaze fluorurate cu efect de seră menționate în Protocolul de la Kyoto; gazul de răcire se află într-un sistem sigilat ermetic. Gaz de răcire: R134a are un potențial de încălzire globală (GWP) de 1300.

Declarație de conformitate

- Acest aparat a fost conceput pentru păstrarea produselor alimentare și este fabricat în conformitate cu Regulamentul (CE) nr. 1935/2004.



- Acest aparat a fost proiectat, fabricat și comercializat în conformitate cu:
 - obiectivele de siguranță din Directiva 2006/95/CE privind joasa tensiune (care înlocuiește Directiva 73/23/CEE și modificările ulterioare);
 - cerințele de protecție din Directiva 2004/108/CE privind compatibilitatea electromagnetică.

Siguranța electrică a aparatului este garantată numai atunci când acesta este conectat corect la un sistem de împământare omologat.



MĂSURI DE PRECAUȚIE ȘI RECOMANDĂRI GENERALE

INSTALAREA

- Manevrarea și instalarea aparatului trebuie să fie efectuate de două sau mai multe persoane.
- În timpul mutării aparatului, aveți grijă să nu deteriorați pardoseala (de exemplu, parchetul).
- În timpul instalării, aveți grijă ca aparatul să nu deterioreze cablul de alimentare.
- Asigurați-vă că aparatul nu este amplasat lângă o sursă de căldură.
- Pentru a asigura o ventilație adecvată, lăsați un spațiu liber atât în părțile laterale ale aparatului, cât și deasupra acestuia. Amplasați aparatul la o distanță de 50 mm de perete. O distanță mai mică va determina creșterea consumului de energie al produsului.
- Aveți grijă să nu acoperiți orificiile de ventilație ale aparatului.
- Nu deteriorați tuburile circuitului de răcire al aparatului.
- Instalați și așezați aparatul orizontal, pe un planșeu care îi poate susține greutatea și într-un spațiu adecvat pentru dimensiunile și utilizarea sa.
- Instalați aparatul într-o încăpere uscată și bine ventilată. Aparatul este proiectat pentru a funcționa în încăperi în care temperatura este cuprinsă în următoarele intervale, în funcție de clasa climatică indicată pe plăcuța cu date tehnice. Este posibil ca aparatul să nu funcționeze corespunzător dacă este lăsat un timp îndelungat la o temperatură situată în afara intervalului specificat.

Clasa climatică	Temp. amb. (°C)	Temp. amb. (°F)
SN	Între 10 și 32	Între 50 și 90
N	Între 16 și 32	Între 61 și 90
ST	Între 16 și 38	Între 61 și 100
T	Între 16 și 43	Între 61 și 110

- Asigurați-vă că tensiunea specificată pe plăcuța cu date tehnice corespunde cu tensiunea din locuința dumneavoastră.
- Nu folosiți adaptoare simple sau multiple ori prelungitoare.
- Pentru racordarea la rețeaua de alimentare cu apă, utilizați tubul furnizat împreună cu noul aparat; nu-l refolosiți pe cel al aparatului anterior.
- Modificarea sau înlocuirea cablului de alimentare trebuie să fie efectuată doar de personal calificat sau de serviciul de asistență tehnică post-vânzare.
- Aparatul trebuie să poată fi deconectat de la rețeaua electrică fie prin scoaterea ștecherului din priză, fie prin intermediul unui întrerupător bipolar de rețea situat în amonte de priză.

RECOMANDĂRI

- Nu păstrați în acest aparat substanțe explozive, de exemplu, recipiente cu aerosoli cu agent propulsor inflamabil.
- Nu păstrați și nu folosiți benzină, lichide sau gaze inflamabile în apropierea acestui aparat sau a altor aparate electrice. Vaporii pot cauza incendii sau explozii.
- Pentru a accelera procesul de dezghețare, nu utilizați dispozitive mecanice, electrice sau chimice care sunt diferite de cele recomandate de producător.
- Nu utilizați și nu introduceți aparate electrice în interiorul compartimentelor aparatului dacă acestea nu sunt de tipul autorizat în mod expres de producător.
- Acest aparat nu trebuie folosit de persoane (inclusiv copii) cu capacități fizice, senzoriale și mentale reduse sau lipsite de experiență și cunoștințe, cu excepția cazului în care sunt supravegheate ori li s-au oferit instrucțiuni privind utilizarea aparatului de către o persoană răspunzătoare pentru siguranța lor.
- Pentru a evita riscul blocării și sufocării în interiorul aparatului, nu permiteți copiilor să se joace sau să se pătrundă în interiorul acestuia.
- Nu înghețați conținutul (netoxic) al acumulatorilor frigorifici (disponibili la anumite modele).
- Nu mâncați cuburi de gheață sau înghețată imediat după ce le scoateți din congelator, deoarece pot cauza degerături.

UTILIZAREA

- Înainte de a efectua orice operație de întreținere sau de curățare, scoateți ștecherul din priză sau deconectați aparatul de la rețeaua de alimentare cu energie electrică.
- Toate aparatele dotate cu un dispozitiv automat de produs gheață și cu distribuitor de apă trebuie să fie conectate la o rețea de alimentare cu apă care furnizează doar apă potabilă (cu o presiune a apei din rețea cuprinsă între 0,17 și 0,81 Mpa (1,7 și 8,1 bari)). Dispozitivele de produs gheață și/sau dozatoarele de apă automate care nu sunt racordate direct la rețeaua de alimentare cu apă trebuie să fie umplute doar cu apă potabilă.
- Utilizați compartimentul frigider doar pentru păstrarea alimentelor proaspete, iar compartimentul congelator doar pentru păstrarea alimentelor congelate, congelarea alimentelor proaspete și producerea cuburilor de gheață.
- Nu depozitați în congelator recipiente din sticlă umplute cu lichide, deoarece se pot sparge.
- Evitați depozitarea alimentelor neambalate în contact direct cu suprafețele interioare ale compartimentelor frigider sau congelator.

Producătorul nu-și asumă nicio răspundere în cazul în care recomandările și măsurile de precauție indicate mai sus nu au fost respectate.

Note:

- Nu blocați cu alimente zona de evacuare a aerului (de pe peretele posterior).
- În cazul în care congelatorul este dotat cu o clapetă, prin scoaterea (rabatarea) acesteia este posibilă creșterea la maxim a volumului de depozitare.
- Toate rafturile, capacele rabatabile și sertarele culisante sunt detașabile.
- Temperaturile din interiorul aparatului pot fi afectate de temperatura ambientală, de frecvența cu care se deschide ușa și de locul în care este amplasat aparatul. La setarea temperaturii, trebuie să se țină cont de acești factori.
- Dacă nu se specifică altfel, accesoriile aparatului nu pot fi spălate în mașina de spălat vase.
- Cu cât este mai mare distanța dintre partea posterioară a aparatului și perete, cu atât va fi mai eficientă economisirea energiei.

CUM SE MĂREȘTE CAPACITATEA DE DEPOZITARE A CONGELATORULUI

Puteți mări capacitatea de depozitare a compartimentului congelator:

- scoțând sertarele/clapeta (rabatând-o) pentru a permite depozitarea produselor voluminoase.
- așezând alimentele direct pe rafturile congelatorului.
- scoțând Twist Ice Maker (separat) sau împreună cu stația de andocare.

FUNCȚII

AFIȘAJ INTELIGENT

Această funcție poate fi folosită pentru a economisi energia. Vă rugăm să urmați instrucțiunile din Ghidul de pornire rapidă pentru a activa/dezactiva funcția. La două secunde după activarea funcției Afișaj inteligent, afișajul se stinge. Pentru a regla temperatura sau a utiliza alte funcții, este necesar să se reactiveze afișajul, apăsând pe orice buton. După ce trec aproximativ 15 secunde de la efectuarea ultimei acțiuni, afișajul se stinge din nou.

Când funcția se dezactivează, se revine la afișajul normal. Funcția Afișaj inteligent se dezactivează automat după o întrerupere a curentului. Rețineți că această funcție nu deconectează aparatul de la alimentarea cu electricitate, ci doar reduce consumul de energie necesar pentru funcționarea afișajului extern.

Notă:

Această funcție este disponibilă numai la modelul cu interfața pentru utilizator situată pe ușă.

Consumul de energie declarat al aparatului se referă la funcționarea cu funcția Afișaj inteligent activată.

6th SENSE

GREEN INTELLIGENCE

Funcția 6th Sense/ Green Intelligence se activează pentru a menține temperatura optimă în următoarele cazuri:

- Ușă lăsată deschisă pentru o perioadă mai îndelungată

Funcția se activează când ușa deschisă determină creșterea temperaturii interne la valori care nu

mai garantează siguranța produselor depozitate și rămâne activă până la restabilirea condițiilor optime de depozitare.



- Alimente proaspete depozitate în congelator

Funcția se activează când în congelator sunt introduse alimente proaspete și rămâne activă până când se creează condiții optime de congelare, pentru a se asigura cea mai bună calitate a congelării, cu cel mai mic consum de energie.



NOTĂ:

În afară de cantitatea de alimente proaspete introdusă în congelator, durata funcției 6th Sense / Green Intelligence mai este influențată și de temperatura ambientală și cantitatea de alimente deja prezentă în congelator. Din acest motiv, variațiile de durată semnificative sunt normale.

PORNIRE/STANDBY

Această funcție Pornire/Standby compartimentul congelator. Pentru a trece produsul în modul Stand-by, apăsați și mențineți apăsat timp de 3 secunde butonul Pornire/Stand-by . Când aparatul este în stand-by, becul din compartimentul frigider nu funcționează. Rețineți că această operație nu deconectează aparatul de la rețeaua de alimentare cu energie electrică. Pentru a porni din nou aparatul, este suficient să apăsați și să țineți apăsat timp de 3 secunde butonul Pornire/Stand-by .

ALARMA DE ÎNTRERUPERE A CURENTULUI

După o pană de curent, produsul dumneavoastră este proiectat pentru a monitoriza în mod automat temperatura din congelator când se reia furnizarea energiei electrice. Dacă temperatura din congelator crește peste pragul de congelare, indicatorul Întrerupere curent  se aprinde, indicatorul Alarmă  clipește și alarma acustică se activează când se reia furnizarea energiei electrice. Pentru a reseta alarma, apăsați o singură dată pe butonul Oprire alarmă .



În cazul declanșării unei alarme de întrerupere a curentului, se recomandă următoarele acțiuni:

- Dacă alimentele din congelator nu mai sunt congelate, dar sunt încă reci, trebuie consumate toate în următoarele 24 de ore.
- Dacă alimentele din congelator sunt congelate, înseamnă că acestea s-au dezghețat și apoi au fost congelate din nou când s-a reluat alimentarea cu energie electrică; acest lucru determină modificarea gustului, a calității și a valorii nutritive a alimentelor, iar consumul acestora poate fi periculos. Se recomandă să nu consumați alimentele și să aruncați întreg conținutul congelatorului. Alarma de întrerupere a curentului este proiectată pentru a vă oferi informații privind calitatea alimentelor din congelator în cazul întreruperii curentului electric. Acest sistem nu garantează calitatea alimentelor sau siguranța, iar consumatorii trebuie să evalueze cu discernământ calitatea alimentelor din compartimentul congelator.

ALARMA DE TEMPERATURĂ



Alarma acustică se activează și indicatorul de temperatură (°C) clipește. Alarma se activează când:

- Aparatul este conectat la rețeaua de alimentare cu energie electrică după o perioadă lungă de neutilizare.
- Temperatura din compartimentul congelator este prea înaltă.
- Cantitatea de alimente introduse în congelator este mai mare decât cea indicată pe plăcuța cu date tehnice.
- Ușa congelatorului a fost lăsată deschisă mai mult timp.







Pentru a întrerupe alarma, apăsați o singură dată pe butonul Oprire alarmă . Indicatorul Alarmă  se stinge automat imediat ce compartimentul congelator atinge o temperatură de sub -10 °C și indicatorul de temperatură setată (°C) încetează să mai clipească și indică setarea aleasă.

NOTĂ: Alarma de temperatură se poate activa, de asemenea, dacă ușa aparatului este deschisă pentru o perioadă îndelungată de timp sau după ce au fost introduse produse proaspete în zona de congelare; creșterea temporară a temperaturii semnalată nu afectează păstrarea în condiții optime a alimentelor care sunt deja congelate.

ALARMĂ DE UȘĂ DESCHISĂ

Pictograma Alarmă  se aprinde și clipește și se emite o alarmă acustică. Alarma se activează când ușa rămâne deschisă mai mult de 2 minute. Pentru a dezactiva alarma, închideți ușa sau apăsați o dată pe butonul Oprire alarmă  pentru a opri alarma acustică.

BLOCAREA TASTELOR

Această funcție împiedică modificarea din greșeală a setărilor sau oprirea accidentală a aparatului. Pentru a bloca tastele, apăsați butonul Oprire alarmă  timp de 3 secunde până când pe afișaj apare indicatorul Blocare taste  și un semnal acustic confirmă selectarea funcției. După 3 secunde, indicatorul  se stinge. Când funcția este activată, prin apăsarea altor butoane (cu excepția butonului Oprire alarmă), se emite un semnal sonor, iar pe afișaj clipește indicatorul Blocare taste . Orice alarmă poate fi dezactivată când funcția Blocare taste este activă. Pentru a debloca tastele, urmați aceeași procedură, până când pe afișaj este prezentat indicatorul Blocare taste , iar un semnal acustic confirmă dezactivarea funcției. După 1 secundă, indicatorul  se stinge.

* CONGELARE ULTRARAPIDĂ

Compartimentul „Congelare ultrarapidă” este conceput special pentru a congela extrem de rapid o cantitate de până la 2 kg de alimente proaspete. Funcția ultra-rapidă „Congelare ultrarapidă” reduce la minimum formarea de cristale de gheață în interiorul alimentelor supuse congelării; astfel, când sunt dezghețate înainte să fie consumate, alimentele își păstrează calitatea optimă. Atunci când funcția „Congelare ultrarapidă” nu este activă, compartimentul poate fi utilizat pentru congelare obișnuită sau pentru păstrarea alimentelor deja congelate.

NOTĂ: În timp ce funcția Congelare ultrarapidă este activă, puteți auzi un bâzâit. Acest sunet este absolut normal și este produs de fluxul de aer care asigură distribuirea optimă a frigului în interiorul compartimentului.

Activarea și dezactivarea funcției „Congelare ultrarapidă”:

1. Asigurați-vă că au trecut cel puțin 12 ore de la ultima activare a funcției „Congelare ultrarapidă” (dacă a fost activată). Nu activați funcția mai frecvent decât o dată la 12 ore.
2. Verificați ca funcția „Congelare rapidă” să nu fie activă: funcțiile „Congelare ultrarapidă” și „Congelare rapidă” nu pot fi active simultan.
3. Goliți compartimentul „Congelare ultrarapidă”.
4. Activați funcția „Congelare ultrarapidă” apăsând scurt butonul * de pe panoul de comandă: simbolul se aprinde și ventilatoarele din partea posterioară a compartimentului pornesc, măbind fluxul de aer rece, ceea ce duce la accelerarea procesului de congelare.

- Amplasați alimentele de congelat în interiorul compartimentului, la o distanță de câțiva centimetri (minim 2 cm) față de ventilatoarele din partea inferioară a compartimentului, pentru a permite circulația aerului rece.
- Pentru obținerea vitezei maxime de congelare, este recomandat să nu dezactivați funcția „Congelare ultrarapidă” înainte ca aceasta să se dezactiveze automat, lăsând ușa aparatului închisă.
- Funcția „Congelare ultrarapidă” se dezactivează automat la 4-5 ore după activare: indicatorul ✨ se stinge și ventilatoarele se opresc. Totuși, puteți dezactiva funcția „Congelare ultrarapidă” oricând doriți, apăsând scurt pe butonul ✨ de pe panoul de comandă: indicatorul ✨ se stinge și ventilatoarele se opresc.

Atenție:

- Incompatibilitate cu funcția „Congelare rapidă”**

Pentru ca performanțele optime să fie asigurate, funcțiile „Congelare ultrarapidă” și „Congelare rapidă” nu pot fi utilizate concomitent. Din acest motiv, dacă funcția „Congelare rapidă” a fost deja activată, trebuie să fie dezactivată înainte de a porni funcția „Congelare ultrarapidă” (și invers).

- Dacă ventilatoarele din compartimentul Congelare ultrarapidă nu intră în funcțiune**
După activarea funcției „Congelare ultrarapidă”, este posibil ca indicatorul luminos ✨ să se aprindă în mod firesc, dar ventilatoarele să nu intre în funcțiune. Acest lucru este normal și înseamnă că procesul de dezghețare a congelatorului este în curs de desfășurare. La terminarea fazei de dezghețare (durata maximă: 1,5 ore), ventilatoarele vor începe să funcționeze automat și procesul „Congelare ultrarapidă” va decurge normal.
- Dacă indicatorul ✨ nu se aprinde.**
Dacă simbolul ✨ se aprinde după ce s-a apăsat butonul ✨: în acest caz, butonul ✨ a fost ținut apăsat prea mult timp. Pentru a activa funcția „Congelare ultrarapidă”, apăsați scurt butonul ✨, fără a-l menține apăsat mai mult de 1 secundă.

🔔 CONGELARE RAPIDĂ

Cantitatea de alimente proaspete (în kg) care poate fi congelată în 24 de ore este indicată pe plăcuța cu date tehnice a aparatului.

Pentru o funcționare optimă a aparatului, apăsați timp de 3 secunde butonul Congelare ultrarapidă/ Congelare rapidă ✨ (până când se aprinde indicatorul Congelare rapidă 🔔) cu 24 de ore înainte de introducerea alimentelor proaspete în congelator (conform specificațiilor din GHIDUL DE PORNIRE RAPIDĂ).

În general, sunt suficiente 24 de ore cu funcția „Congelare rapidă” după introducerea alimentelor;

După 50 de ore, funcția Congelare rapidă se dezactivează automat.

Atenție: Pentru a economisi energie, când congelați cantități mici de alimente, puteți dezactiva funcția de congelare rapidă după câteva ore.

• Incompatibilitatea cu funcția „Congelare ultrarapidă”

Pentru a asigura funcționarea optimă a aparatului, funcțiile „Congelare ultrarapidă” și „Congelare rapidă” nu pot fi utilizate simultan. Din acest motiv, dacă funcția „Congelare rapidă” a fost deja activată, trebuie să fie dezactivată înainte de a porni funcția „Congelare ultrarapidă” (și invers).

🌙 FUNCȚIA ECONOMIC PE TIMP DE NOAPTE (TARIF DE NOAPTE)

Funcția Economic pe timp de noapte permite concentrarea consumului de energie al aparatului în orele cu tarif scăzut (de obicei noaptea), când energia este disponibilă rapid și costă mai puțin decât în timpul zilei (numai în țările în care se folosește un sistem multi-tarifar pe bază de intervale orare - verificați tarifele pentru energie la compania locală de furnizare a energiei electrice). Pentru a activa funcția, apăsați pe butonul 🌙 în momentul când începe intervalul orar cu tarif redus (în funcție de planul tarifar specific). De exemplu, dacă tariful redus începe la orele 8 P.M., apăsați pe butonul 🌙 la ora respectivă. Când indicatorul Economic pe timp de noapte 🌙 este APRINS, funcția este ACTIVATĂ. Imediat ce ați activat funcția, aparatul adaptează automat consumul de energie în funcție de ora aleasă, consumând adică mai puțină energie în timpul zilei decât în timpul nopții.

IMPORTANT: Pentru a funcționa în mod corect, funcția trebuie să fie activă în timpul nopții și în timpul zilei. Funcția rămâne activă până când este dezactivată (sau se dezactivează după o întrerupere a alimentării cu energie ori la oprirea aparatului). Pentru a dezactiva funcția, apăsați din nou pe butonul 🌙. Când indicatorul Economic pe timp de noapte 🌙 este STINS, funcția este DEZACTIVATĂ.

Notă: Consumul de energie declarat al aparatului se referă la funcționarea cu funcția Economic pe timp de noapte dezactivată.

DECONGELARE AUTOMATĂ

Acest produs este conceput să se dezghețe automat, în funcție de condițiile de utilizare și de umiditatea ambiantă.

DEPOZITAREA ALIMENTELOR ÎN INTERIORUL APARATULUI

SUGESTII PENTRU CONGELAREA ȘI PĂSTRAREA ALIMENTELOR PROASPETE

- Înainte de a congela alimentele proaspete, ambalați-le etanș în: folie de aluminiu, folie transparentă, pungi impermeabile din plastic, recipiente din polietilenă cu capace sau recipiente adecvate pentru congelarea alimentelor proaspete.
- Alimentele trebuie să fie proaspete, coapte și de foarte bună calitate, astfel încât să-și păstreze calitățile și după congelare.
- Legumele și fructele proaspete trebuie să fie congelate, în mod ideal, imediat după ce au fost culese, pentru a-și păstra în totalitate valoarea nutritivă, consistența, culoarea și gustul.

Unele tipuri de carne, mai ales vânatul, trebuie să fie fezandate înainte de a fi congelate.

NOTĂ:

- Lăsați întotdeauna alimentele fierbinți să se răcească înainte de a le introduce în congelator.
- Consumați imediat alimentele decongelate sau parțial decongelate. Nu le congelați din nou decât dacă au fost gătite după ce s-au dezghețat. După ce au fost gătite, alimentele dezghețate pot fi congelate din nou.

Nu recongelați alimentele odată ce au fost decongelate.

Utilizarea acumulatorilor frigorifici

Acumulatorii de frig ajută la păstrarea în stare congelată a alimentelor în cazul unei întreruperi a curentului. Pentru rezultate optime, așezați acumulatorii deasupra alimentelor depozitate, în partea superioară a compartimentului

Clasificarea alimentelor congelate

Așezați și clasificați produsele congelate în congelator. Se recomandă notarea pe ambalaj a datei de congelare, pentru ca alimentele să poată fi consumate înainte de data de expirare.

Recomandări pentru păstrarea alimentelor congelate

La cumpărarea produselor alimentare congelate:

- Asigurați-vă că ambalajul nu este deteriorat (alimentele congelate din interiorul ambalajelor deteriorate pot fi degradate). Dacă ambalajul este umflat sau prezintă urme de umezeală, este posibil ca alimentul să nu fi fost păstrat în condiții optime, iar procesul de decongelare să fi început deja.
- Atunci când vă faceți cumpărăturile, alimentele congelate trebuie cumpărate ultimele; folosiți genți frigorifice pentru transportul acestora.
- Când ajungeți acasă, introduceți imediat alimentele congelate în congelator.
- Dacă alimentele s-au dezghețat, chiar și parțial, nu le congelați din nou. Consumați-le în decursul a 24 de ore.

- Evitați sau reduceți la minimum variațiile de temperatură. Respectați data de expirare indicată pe ambalaj.
- Urmați întotdeauna instrucțiunile de păstrare înscrispionate pe ambalaj.

Important:

Pentru perioada de timp (în luni) de conservare a alimentelor proaspete congelate, respectați datele din tabelul alăturat.

Toate prestațiile menționate se referă la funcționarea aparatului fără acumuloare de frig, în afară de timpul de menținere a temperaturii.

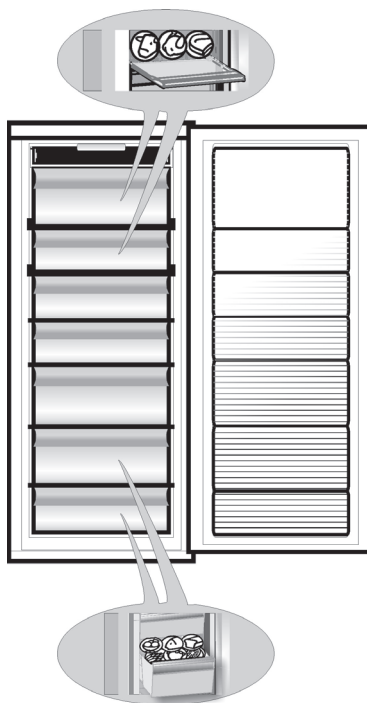

LUNI	ALIMENTE
1-3	
4-7	
8-12	

TWIST ICE MAKER*

CUM SE FAC CUBURILE DE GHEAȚĂ

Puteți scoate din aparat întregul dispozitiv Twist Ice Maker (apăsăți și țineți apăsată maneta (1) din partea stângă și împingeți-o (2) spre dumneavoastră) sau puteți scoate doar tava pentru cuburi de gheață trăgând-o (3) spre dumneavoastră.



Umpleți cu apă potabilă tava (nivel maxim = 2/3 din capacitatea totală).

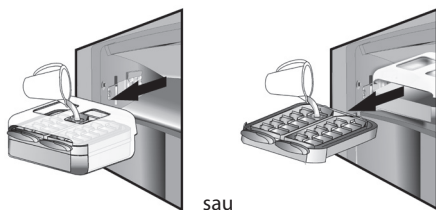

Așezați dispozitivul Twist Ice Maker în locașul său sau reintroduceți tava pentru cuburi de gheață în Twist Ice Maker. Aveți grijă să nu vărsați apa.



Așteptați până când se formează cuburile de gheață (se recomandă să așteptați aprox. 4 ore, cu opțiunea Congelare rapidă activată).

NOTĂ: Twist Ice Maker este demontabil.

Poate fi așezat în poziție orizontală oriunde în compartimentul congelator sau poate fi scos complet din aparat atunci când nu doriți să faceți cuburi de gheață.

CUM SE SCOT CUBURILE DE GHEAȚĂ

1. Asigurați-vă că recipientul pentru gheață se află sub tavă. Dacă nu este acolo, glisați-l la locul său.
2. Rotiți cu putere una dintre pârgii spre dreapta până când tava se răsucește ușor. Cuburile de gheață cad în recipientului pentru gheață.



3. Dacă este cazul, repetați pasul 2 pentru cealaltă jumătate a tăvii. Puteți face cuburi de gheață (consultați capitolul „CUM SE FAC CUBURILE DE GHEAȚĂ”) pe care le puteți depozita în compartimentul de depozitare pe care-l puteți trage spre dumneavoastră.
4. Pentru a scoate gheața, ridicați ușor recipientul și trageți-l spre dvs.

NOTĂ: dacă preferați, puteți scoate întregul dispozitiv Twist Ice Maker din aparat pentru a scoate cuburile de gheață, dacă preferați (de exemplu: direct pe masă).

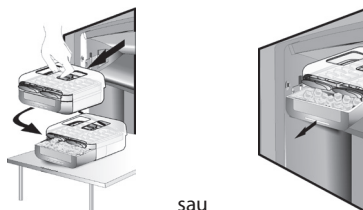

* disponibil numai la anumite modele.

RECOMANDARE ÎN CAZUL NEUTILIZĂȚII APARATULUI

Absențe scurte

Nu este necesar să deconectați aparatul de la rețeaua electrică, dacă perioada de absență este mai mică de trei săptămâni. Consumați alimentele perisabile și congelați-le pe celelalte.

Absențe îndelungate

Scoateți toate alimentele dacă perioada de absență este mai mare de trei săptămâni.

1. Goliți recipientul pentru cuburile de gheață. Fixați cu bandă adezivă pene din lemn sau plastic în partea superioară a ambelor uși și lăsați ușile deschise suficient pentru a permite circulația aerului în interiorul ambelor compartimente. În acest fel se va evita formarea mucegaiului și a mirosurilor urâte.

Mutare

1. Scoateți toate componentele interne detașabile.
2. Ambalați-le bine și fixați-le cu bandă adezivă pentru a nu se pierde sau lovi între ele.
3. Înșurubați piciorușele reglabile astfel încât să nu atingă suprafața de sprijin.
4. Închideți și fixați amândouă ușile cu bandă adezivă și fixați cablul de alimentare de aparat, tot cu bandă adezivă.

Întreruperi de curent

În cazul unei căderi de curent, sunați la biroul local al companiei de furnizare a energiei electrice și întrebați cât va dura întreruperea.

Notă: Rețineți că un aparat plin va rămâne rece mai mult timp decât unul parțial plin.

Dacă pe alimente se mai văd încă cristale de gheață, le puteți congela din nou, deși gustul și aroma ar putea fi afectate.

Dacă alimentele nu sunt în stare bună, este mai bine să le aruncați.

În cazul unei căderi de curent de maximum 24 de ore.

1. Țineți închise ambele uși ale aparatului. Astfel, alimentele din interior vor rămâne reci cât mai mult timp posibil.

În cazul unei întreruperi a alimentării cu curent electric care durează mai mult de 24 de ore.

1. Goliți compartimentul congelator și introduceți alimentele într-un congelator portabil. Dacă nu aveți la dispoziție un astfel de congelator sau acumulatori frigorifici, încercați să consumați alimentele cele mai perisabile.
2. Goliți recipientul pentru cuburile de gheață.

SUGESTII PENTRU REDUCEREA CONSUMULUI DE ENERGIE

- Instalați aparatul într-o încăpere uscată și bine aerisită, departe de orice sursă de căldură (de ex. radiator, aragaz etc.) și într-o zonă ferită de razele directe ale soarelui. Dacă este necesar, folosiți o placă izolatoare.
- Pentru a asigura o ventilare adecvată, lăsați un spațiu liber atât în părțile laterale ale aparatului, cât și deasupra acestuia. Amplasați aparatul la o distanță de 50 mm de perete. O distanță mai mică va determina creșterea consumului de energie al produsului.
- O ventilare insuficientă în spatele aparatului crește consumul de energie și scade eficiența de răcire.
- Temperaturile din interiorul aparatului pot fi afectate de temperatura ambiantă, de frecvența cu care se deschide ușa și de locul în care este amplasat aparatul. La setarea temperaturii, trebuie să se țină cont de acești factori.
- Permiteți răcirea alimentelor și a băuturilor înainte de a le introduce în frigider.
- Nu obstrucționați ventilatorul cu produse alimentare.
- După introducerea alimentelor, verificați dacă ușile compartimentelor se închid corespunzător, în special ușa congelatorului.
- Reduceți cât mai mult posibil unghiul de deschidere a ușii.
- Pentru a dezgheța alimentele congelate, introduceți-le în frigider. Temperatura scăzută a produselor congelate va contribui la răcirea celorlalte alimente din frigider.
- În cazul frigiderelor prevăzute cu compartimente speciale (compartiment pentru alimente proaspete, cutie „zero grade”, ...), acestea pot fi înlăturate dacă nu sunt folosite.
- Poziția rafturilor din frigider nu afectează consumul de energie. Alimentele trebuie amplasate pe rafturi astfel încât să se asigure circulația corespunzătoare a aerului (alimentele nu ar trebui să intre în contact unele cu celelalte și nici cu peretele din spate al frigiderului).
- Capacitatea de depozitare a alimentelor înghețate se poate mări prin scoaterea clapetei și / sau a coșului (conform Fișei Produsului), fără a afecta însă consumul de energie.
- Condensatorul (bobina amplasată în spatele aparatului) trebuie curățat în mod regulat.
- Garnitura deteriorată sau neetanșă trebuie înlocuită cât mai curând posibil.

ÎNTREȚINEREA ȘI CURĂȚAREA

Înainte de a efectua orice operație de curățare sau de întreținere, scoateți aparatul din priză sau deconectați alimentarea cu energie electrică. Curățați periodic aparatul cu o cârpă și cu o soluție de apă caldă și detergent neutru special pentru curățarea interiorului frigiderului. Nu folosiți niciodată detergenți sau abrazivi. Nu curățați niciodată cu lichide inflamabile componentele frigiderului. Vaporii eliberați pot produce incendii sau explozii. Curățați exteriorul aparatului și garnitura ușii cu o lavetă umedă și ștergeți cu o lavetă moale. Nu utilizați aparate de curățare cu aburi. Curățați condensatorul (din partea din spate a aparatului) cu ajutorul unui aspirator, astfel: scoateți soclul frontal și curățați condensatorul.

Important:

- Butoanele și afișajul panoului de comandă nu trebuie să fie curățate cu substanțe alcoolice sau derivate, ci cu o lavetă uscată.
- Conductele sistemului de refrigerare se află lângă tăvița pentru decongelare și pot deveni fierbinți. Curățați-le periodic cu un aspirator.
- Când doriți să scoateți sau să introduceți un raft din sticlă, ridicați partea frontală a raftului pentru a trece de opritor.

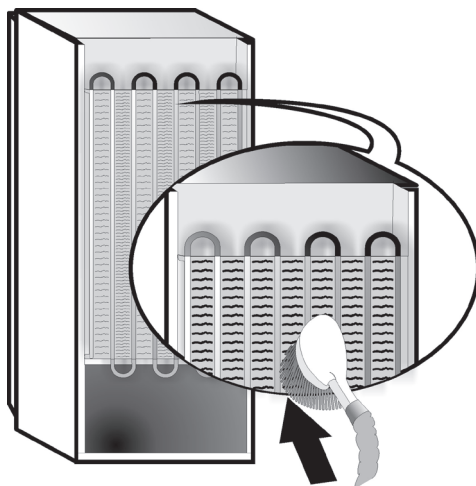

SISTEMUL DE ILUMINARE CU LED-URI*

Sistemul de iluminare din interiorul compartimentului congelator utilizează becul cu LED-uri, care permite o iluminare mai bună, precum și un consum de energie foarte scăzut. Dacă sistemul de iluminat cu LED-uri nu funcționează, vă rugăm să contactați serviciul de asistență tehnică post-vânzare pentru a-l înlocui.

*Disponibile la anumite modele

GHID DE REMEDIERE A DEFECȚIUNILOR

Înainte de a contacta serviciul de asistență tehnică post-vânzare...



Problemele de funcționare se datorează adesea unor cauze banale, pe care le puteți identifica și rezolva pe cont propriu, fără a fi nevoie să folosiți vreun instrument.

<p>Zgomote produse de aparat sunt normale, întrucât acesta este prevăzut cu o serie de ventilatoare și motoare care reglează funcționarea acestuia, pornindu-se și oprindu-se în mod automat.</p> <p>Anumite zgomote produse în timpul funcționării pot fi reduse:</p> <ul style="list-style-type: none">- Așezând aparatul în poziție perfect dreaptă și instalându-l pe o suprafață plană.- Amplasând aparatul la distanță de corpurile de mobilier, evitând contactul dintre aparat și acestea.- Asigurând amplasarea corectă a componentelor interne.- Asigurându-vă că sticlele și recipientele nu intră în contact unele de celelalte.	<p>Câteva zgomote produse în timpul funcționării pe care le puteți auzi:</p> <p>Șuierături la pornirea aparatului pentru prima dată sau după o pauză lungă.</p> <p>Un clipecit când lichidul de răcire intră în conducte.</p> <p>Bâzâituri când supapa de apă sau ventilatorul încep să funcționeze.</p> <p>Pocnituri când compresorul pornește sau când cuburile de gheață cad în recipient, țăcănituri bruște când compresorul pornește și se oprește.</p>
<p>Aparatul nu funcționează:</p>	<ul style="list-style-type: none">• Ștecherul cablului de alimentare este introdus într-o priză funcțională cu tensiune corespunzătoare?• Ați verificat dispozitivele de protecție și siguranțele sistemului electric din locuința dumneavoastră?
<p>Dacă există apă în tăvița pentru decongelare:</p>	<ul style="list-style-type: none">• Acest lucru este normal pe vreme călduroasă și umedă. Este posibil ca tăvița să se umple până la jumătate. Verificați ca aparatul să fie perfect orizontal, astfel încât apa să nu dea pe dinafară.
<p>Dacă marginile aparatului, care vin în contact cu garnitura ușii, sunt calde la atingere:</p>	<ul style="list-style-type: none">• Acest lucru este normal pe vreme călduroasă și atunci când compresorul este în funcțiune.
<p>Dacă becul nu funcționează:</p>	<ul style="list-style-type: none">• Ați verificat dispozitivele de protecție și siguranțele sistemului electric din locuința dumneavoastră?• Ștecherul cablului de alimentare este introdus într-o priză funcțională cu tensiune corespunzătoare?• S-a ars becul?
<p>Dacă vi se pare că motorul funcționează prea mult:</p>	<ul style="list-style-type: none">• Condensatorul (din partea din spate a aparatului) este curat, fără praf și scame?• Ușa este închisă corespunzător?• Garniturile ușii sunt fixate corespunzător?• În zilele călduroase sau dacă este cald în încăpere, este normal ca motorul să funcționeze un timp mai îndelungat.• Dacă ușa aparatului a rămas deschisă mai mult timp sau dacă au fost introduse cantități mari de alimente, motorul va funcționa un timp mai îndelungat pentru a răci interiorul aparatului.• Timpul de funcționare a motorului depinde de diferiți factori: cât de des se deschide ușa, cantitatea de alimente păstrată, temperatura din încăpere, setările butoanelor de comandă a temperaturii.

Dacă temperatura aparatului este prea ridicată:	<ul style="list-style-type: none"> • Butoanele de comandă ale aparatului sunt reglate corect? • A fost introdusă o cantitate mare de alimente în interiorul aparatului? • Aveți grijă ca ușa să nu fie deschisă prea des. • Asigurați-vă că ușa se închide corespunzător. • Verificați ca orificiile de aerisire din compartiment să nu fie blocate, deoarece acest lucru împiedică circulația aerului rece.
Dacă se acumulează umezeală:	<ul style="list-style-type: none"> • Verificați ca orificiile de aerisire din compartiment să nu fie blocate, deoarece acest lucru împiedică circulația aerului. • Verificați ca alimentele să fie împachetate corespunzător. Ștergeți și uscați recipientele umede înainte de a le introduce în aparat. • Asigurați-vă că ușile nu sunt deschise prea des. Când ușa este deschisă, umiditatea aerului din încăperea pătrunde în interiorul aparatului. Cu cât ușa este deschisă mai des, cu atât se depune mai multă umezeală, în special când și încăperea este foarte umedă. • Dacă aerul din încăperea este foarte umed, este normal să se formeze umiditate în interiorul frigiderului.
Dacă ușile nu se deschid și nu se închid corespunzător:	<ul style="list-style-type: none"> • Aveți grijă ca pachetele cu alimente să nu blocheze ușa. • Verificați dacă dispozitivul automat de produs gheață sau componentele interne sunt în poziție corespunzătoare. • Aveți grijă ca garniturile ușii să nu fie murdare sau lipicioase. • Asigurați-vă că aparatul este în poziție perfect orizontală.

Alarmer la funcționare

În cazul alarmelor de funcționare, acestea vor fi afișate cu ajutorul LED-urilor (de exemplu, Defecțiune 1, Defecțiune 2 etc.); contactați telefonic Serviciul de asistență tehnică post-vânzare și specificați codul de alarmă. Alarma acustică se activează, simbolul Alarmă se aprinde și litera F clipește pe afișaj în funcție de codurile de defecțiune descrise în continuare:

Cod de eroare	Vizualizare	
Eroare 2	Litera F se aprinde/stinge la interval de 0,5 sec. SE APRINDE de 2 ori, apoi rămâne stinsă timp de 5 secunde. Secvența se repetă.	 x2
Eroare 3	Litera F se aprinde/stinge la interval de 0,5 sec. SE APRINDE de 3 ori, apoi rămâne stinsă timp de 5 secunde. Secvența se repetă.	 x3
Eroare 6	Litera F se aprinde/stinge la interval de 0,5 sec. SE APRINDE de 6 ori, apoi rămâne stinsă timp de 5 secunde. Secvența se repetă.	 x6

SERVICIUL DE ASISTENȚĂ TEHNICĂ POST-VÂNZARE

Înainte de a contacta serviciul de asistență tehnică post-vânzare:

Porniți aparatul din nou pentru a verifica dacă problema s-a remediat. Dacă nu s-a remediat, deconectați aparatul de la rețeaua de alimentare cu energie electrică și așteptați o oră înainte de a-l reporni.

În cazul în care, după efectuarea verificărilor descrise în Ghidul de remediere a defecțiunilor și repornire, aparatul tot nu funcționează corect, contactați serviciul de asistență tehnică post-vânzare și explicați care este problema.

Specificați:

- modelul și numărul de serie al aparatului (indicate pe plăcuța cu date tehnice),
- natura problemei,

- numărul de service (numărul care apare după cuvântul SERVICE pe plăcuța cu date tehnice din interiorul aparatului),
- adresa dumneavoastră completă,
- numărul dumneavoastră de telefon și prefixul.

SERVICE 0000 000 00000



Notă:

Dirrecția de deschidere a ușii poate fi modificată. Dacă operația este efectuată de reprezentanții serviciului de asistență tehnică post-vânzare, aceasta nu este acoperită de garanție.

CONEXIUNI ELECTRICE EXCLUSIV PENTRU MAREA BRITANIE ȘI IRLANDA

Avertisment - acest aparat trebuie împământat

Înlocuirea siguranței

În cazul în care cablul de alimentare al acestui aparat este prevăzut cu un ștecher cu siguranță de tip BS 1363A de 13 A, pentru a schimba siguranța la acest tip de ștecher, folosiți o siguranță de tip BS 1362 aprobată de A.S.T.A. și procedați după cum urmează:

1. Scoateți capacul (A) al siguranței și siguranța (B).
2. Montați noua siguranță de 13 A în capacul siguranței.
3. Remontați ambele componente în ștecher.

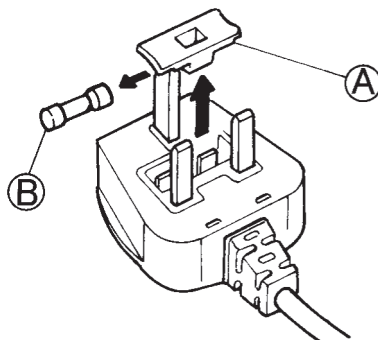

Important:

După înlocuirea siguranței, capacul siguranței trebuie să fie montat la loc; dacă pierdeți capacul, nu utilizați ștecherul până când nu montați un capac de schimb potrivit.

Capacele de schimb adecvate pot fi recunoscute după inserțiile colorate sau după numele culorii ștanțat în relief la baza ștecherului.

Capacele de schimb sunt disponibile la magazinele de specialitate locale.

Numai pentru Republica Irlanda

În general, se aplică informațiile referitoare la Marea Britanie, dar se mai folosește și un al treilea tip de ștecher și priză, cel cu 2 borne și cu împământare laterală.

Priză / ștecher (valabil pentru ambele țări)

Dacă ștecherul montat nu este adecvat pentru priza dumneavoastră, vă rugăm să contactați serviciul de asistență tehnică post-vânzare, pentru instrucțiuni suplimentare. Vă rugăm să nu încercați să schimbați pe cont propriu ștecherul. Această procedură trebuie efectuată de un tehnician calificat, în conformitate cu instrucțiunile producătorului și cu normele standard de siguranță aflate în vigoare.

ІНСТРУКЦІЇ З ВИКОРИСТАННЯ

ПЕРЕД ВИКОРИСТАННЯМ ПРИЛАДУ	252
ЗАХИСТ ДОВКІЛЛЯ	252
ВКАЗІВКИ З ТЕХНІКИ БЕЗПЕКИ ТА ЗАГАЛЬНІ РЕКОМЕНДАЦІЇ	253
ЗБІЛЬШЕННЯ ПРОСТОРУ МОРОЗИЛЬНОГО \ ВІДДІЛЕННЯ ДЛЯ ЗБЕРІГАННЯ ПРОДУКТІВ	254
ФУНКЦІЇ	254
ЗБЕРІГАННЯ ЇЖИ У ПРИЛАДІ	257
ЛОТОК ДЛЯ ЛЬОДУ, ЩО ПЕРЕВЕРТАЄТЬСЯ* «TWIST ICE MAKER*»	258
РЕКОМЕНДАЦІЇ НА ВИПАДОК НЕВИКОРИСТАННЯ ПРИЛАДУ	259
ПОРАДИ ЩОДО ЕНЕРГОЗБЕРЕЖЕННЯ	259
ОБСЛУГОВУВАННЯ Й ОЧИЩЕННЯ	260
СИСТЕМА ОСВІТЛЕННЯ ЗІ СВІТЛОДІЮДНИМИ ІНДИКАТОРАМИ	260
ПОСІБНИК З УСУНЕННЯ НЕСПРАВНОСТЕЙ	261
ЦЕНТР ПІСЛЯПРОДАЖНОГО ОБСЛУГОВУВАННЯ	263
ЕЛЕКТРИЧНИЙ РОЗ'ЄМ ЛИШЕ ДЛЯ ВЕЛИКОБРИТАНІЇ ТА ІРЛАНДІЇ	263

ПЕРЕД ВИКОРИСТАННЯМ ПРИЛАДУ

- Цей прилад призначено для використання в побутових і подібних умовах, наприклад таких:
 - у кухонних зонах магазинів, офісів й інших робочих середовищ;
 - житлові будинки за містом, motelі, готелі й інші заклади, які передбачають можливість проживання;
 - домашні готелі, які пропонують ночівлю та сніданок;

Щоб гарантувати оптимальну роботу приладу, перед його використанням уважно прочитайте інструкції, які містять опис виробу та корисні вказівки.

Збережіть ці інструкції, щоб користуватися ними в майбутньому.

1. Розпакувавши прилад, переконайтеся, що його не пошкоджено та що дверцята зачиняються належним чином. Про всі наявні пошкодження необхідно повідомити дилеру протягом 24 годин із моменту доставки приладу.
2. Перш ніж вмикати прилад, зачекайте принаймні дві години, доки контур циркуляції холодильного агента досягне максимальної ефективності роботи.
3. Установлювати прилад і підключати його до електромережі може лише кваліфікований фахівець відповідно до інструкцій виробника та місцевих правил із техніки безпеки.
4. Перш ніж використовувати прилад, очистьте його внутрішні поверхні.

ЗАХИСТ ДОВКІЛЛЯ

1. Пакування

Пакувальний матеріал на 100% підлягає вторинній переробці та позначений відповідним символом. Утилізація має здійснюватися відповідно до місцевих норм. Тримайте пакувальні матеріали (поліетиленові пакети, полістиролові деталі тощо) в недоступному для дітей місці, оскільки вони можуть бути небезпечними.

2. Утилізація

Прилад виготовлено з використанням матеріалів, які можна повторно використовувати.

Цей прилад марковано відповідно до Європейської директиви 2002/96/ЕС щодо відпрацьованого електричного й електронного обладнання (WEEE). Належним чином утилізувавши прилад, ви допоможете уникнути негативного впливу на довкілля та здоров'я людей.

Символ  на приладі або в супровідній документації вказує на те, що з ним не слід поводитись як із побутовими відходами, а натомість необхідно здати на утилізацію у відповідний центр збору відходів для вторинної переробки електричного й електронного обладнання. Перш ніж здавати прилад на утилізацію, зробіть його непридатним до використання, відрізвавши кабель живлення та знявши дверцята й полиці, щоб діти не змогли залізти всередину та застрягти там. Утилізуйте прилад відповідно до місцевих норм щодо утилізації відходів, здавши у спеціальний центр збору; не залишайте прилад без нагляду навіть на кілька днів, оскільки він є потенційним джерелом небезпеки для дітей.

Щоб отримати додаткову інформацію про використання, відновлення та вторинну переробку цього приладу, звертайтеся до компетентних місцевих органів, пунктів збору побутових відходів або до магазину, де прилад було придбано.

Інформація.

Цей прилад не містить графітокомпонентних елементів. Контур циркуляції холодильного агента містить R134a (гідрофторвуглець) або R600a (вуглеводень) (див. паспортну табличку всередині пристрою).

Пристрій містить ізобутан (R600a). Ізобутан — це природний легкозаймистий газ, який не шкодить навколишньому середовищу. Пильнуйте, щоб шланги контуру циркуляції холодильного агента не були пошкоджені.

Цей виріб може містити парникові гази з умістом фтору, що регулюються Кіотським протоколом; холодильний газ перебуває всередині герметичної системи.

Коефіцієнт потенціалу глобального потепління (ПГП) холодильного газу R134a становить 1300.

Декларація про відповідність

- Цей прилад розроблено для зберігання продуктів харчування та виготовлено відповідно до Стандарту (CE) № 1935/2004.



- Цей прилад розроблено, виготовлено та продано відповідно до:
 - положень про безпеку, зазначених у Директиві 2006/95/CE щодо низьковольтного обладнання (яка замінює Директиву 73/23/CEE та подальші доповнення);
 - вимог до захисту, викладених у Директиві 2004/108/EC щодо електромагнітної сумісності.

Електричну безпеку приладу можна гарантувати, лише якщо його належним чином підключено до затвердженої системи електрозаземлення.



ВКАЗІВКИ З ТЕХНІКИ БЕЗПЕКИ ТА ЗАГАЛЬНІ РЕКОМЕНДАЦІЇ

ВСТАНОВЛЕННЯ

- Прилад мають переносити та установлювати принаймні дві особи.
- Під час переміщення приладу будьте обережні, щоб не пошкодити підлогу (наприклад, паркет).
- Під час установлення приладу переконайтеся, що він не пошкоджує кабель живлення.
- Переконайтеся, що поблизу приладу немає джерела тепла.
- Щоб забезпечити належну вентиляцію, потурбуйтеся, щоб між бічними та верхньою стінками приладу залишився певний вільний простір. Відстань між задньою стінкою приладу та стіною позаду неї має становити понад 50 мм. Якщо відстань буде меншою, збільшиться рівень споживання енергії приладом.
- Не перекривайте вентиляційні отвори приладу.
- Не пошкодьте шланги контуру циркуляції холодильного агента.
- Рівно встановіть прилад на підлозі, яка може витримати його вагу. Розташуйте його в місці, яке відповідає розмірам приладу та не перешкоджатиме його використанню.
- Установлюйте прилад у сухому приміщенні з належною вентиляцією. Прилад придатний до використання у приміщеннях, температура в яких відповідає наведеним нижче діапазоном (відповідно до кліматичного класу, указанного на таблиці з паспортними даними). Прилад може не працювати належним чином, якщо він тривалий час перебуває в середовищі з температурою, що виходить за межі зазначеного діапазону.

Кліматичний клас	Температура навколишнього середовища (C)	Температура навколишнього середовища (°F)
SN	Від 10 до 32	Від 50 до 90
N	Від 16 до 32	Від 61 до 90
ST	Від 16 до 38	Від 61 до 100
T	Від 16 до 43	Від 61 до 110

- Переконайтеся, що величина напруги, зазначена на паспортній таблиці, відповідає наявній у вас удома.
- Не використовуйте адаптери з одним або кількома гніздами чи подовжувальні кабелі.
- Для підключення води, використовуйте трубу, що поставляється разом з новим приладом; не використовуйте повторно трубу зі старого обладнання.
- Лише досвідчений фахівець або представник Центру післяпродажного обслуговування має змінювати або замінювати кабель живлення.
- Прилад завжди має бути доступним для вимкнення, витягнувши вилку приладу з розетки або скориставшись двополюсним вимикачем живлення, який встановлено поперед розетки.

РЕКОМЕНДАЦІЇ З

- Не зберігайте всередині приладу вибухонебезпечні речовини, наприклад балони з аерозолями, до складу яких входять легкозаймисті гази.
- Не зберігайте та не використовуйте бензинові чи інші легкозаймисті рідини або газ поблизу цього чи інших електричних приладів. Їхні випари можуть призвести до пожежі або вибуху.
- Не використовуйте жодних механічних, електричних або хімічних засобів, крім рекомендованих виробником, щоб прискорити процес розморожування.
- Не використовуйте та не кладіть усередину відділень приладу типи електричних пристроїв, які не були явно дозволені виробником.
- Цей прилад не призначений для експлуатації його особами (зокрема, дітьми) з обмеженими фізичними, сенсорними або психічними можливостями, які не мають досвіду та знань, хіба що вони користуються приладом під наглядом відповідальної за їхню безпеку особи, яка належним чином їх інструктуватиме.
- Не дозволяйте дітям гратись або ховатись усередині приладу, щоб уникнути ризику застрягання та задухи.
- Не проковтуйте вміст (нетоксичний) пакетів із льодом (у деяких моделях).
- Не їжте кубики льоду або фруктовий лід одразу після витягання його з морозильного відділення, оскільки це може призвести до обмороження.

ВИКОРИСТАННЯ

- Перед виконанням будь-яких робіт із очищення або технічного обслуговування витягніть вилку з розетки або від'єднайте прилад від електромережі.
- Усі пристрої з автоматичним льодогенератором та дозатором води необхідно під'єднати до водопроводу, який постачає лише питну воду (тиск в якому становить від 0,17 до 0,81 МПа (1,7 та 8,1 бар)). Автоматичні льодогенератори та/або дозатори води не підключені безпосередньо до системи водопостачання, тому їх потрібно наповнювати виключно питною водою.
- Використовуйте холодильне відділення лише для зберігання свіжих продуктів, а морозильне – тільки для зберігання заморожених продуктів, заморожування свіжих продуктів і приготування кубиків льоду.
- Не зберігайте в морозильному відділенні скляні контейнери з рідиною, оскільки вони можуть розколотися.
- Не зберігайте в морозильному та холодильному відділеннях незагорнуті продукти в безпосередньому контакті з внутрішніми стінками цих відділень.

Виробник звільняється від будь-якої відповідальності, якщо не були дотримані вищенаведені вказівки та застереження.

Примітки.

- Не блокуйте продуктами харчування зону повітряної вентиляції (задню стінку).
- Якщо морозильне відділення обладнано відкидною полицю, можна збільшити простір відділення для зберігання продуктів, вийнявши відкидну полицю (згорнувши її).
- Усі полиці, відкидні полицки та кошики можна вийняти.
- На температуру всередині приладу може вплинути температура навколишнього середовища, частота відкриття дверцят, а також розташування приладу. Установлюючи температуру, слід звертати увагу на ці фактори.
- Аксесуари приладу не слід мити в посудомийній машині, якщо не надано інших вказівок.
- Чим більша відстань позаду від приладу до стіни, тим вищий рівень енергозбереження.

ЗБІЛЬШЕННЯ ПРОСТОРУ МОРОЗИЛЬНОГО \ ВІДДІЛЕННЯ ДЛЯ ЗБЕРІГАННЯ ПРОДУКТІВ

Щоб збільшити простір морозильного відділення для зберігання продуктів, виконайте дії, які наведено нижче:

- Витягніть ящики/відкидні полицки (згорнувши їх), щоб розмістити в морозильному відділенні великі продукти.

ФУНКЦІЇ

СМАРТ-ДИСПЛЕЙ

Цю функцію можна використовувати для зменшення споживання електроенергії приладом. Щоб активувати/вимкнути цю функцію, дотримуйтесь указівок у Короткому посібнику з початку роботи. Через дві секунди після активації функції «Смарт-дисплей» дисплей згасне. Щоб відрегулювати температуру або скористатись іншими функціями, необхідно активувати дисплей, натиснувши будь-яку кнопку. Якщо час очікування складає понад 15 секунд, дисплей знову згасне.

Після вимкнення цієї функції буде відновлено нормальну роботу дисплея. У випадку збою в електромережі функція «Смарт-дисплей» вимкнеться автоматично. Слід пам'ятати, що ця функція передбачає зменшення споживання електроенергії зовнішнім дисплеєм, а не повне відключення приладу від електромережі.

Примітка:

Ця функція доступна лише на моделях, на дверцятах яких вбудовано інтерфейс користувача.

Оголошений рівень споживання електроенергії приладом виміряно з увімкненою функцією «Смарт-дисплей».

6th SENSE

GI GREEN INTELLIGENCE

Функція «6th Sense/Green Intelligence» у наведених нижче випадках сприяє підтриманню потрібної температури.

- Двері були ненадовго відкриті

Функція активується, коли через відчинення дверей внутрішня температура піднімається до значень, що

- Розташовуйте продукти безпосередньо на полицях морозильного відділення.
- Виймайте лоток для льоду, що перевертається «Twist Ice Maker» (окремо) або разом з док-станцією.

не гарантують надійного зберігання їжі, та функція лишається активною, поки не будуть поновлені оптимальні умови для зберігання продуктів.

- Свіжі продукти зберігаються в морозильному відділенні

Функція активується, якщо свіжі продукти розміщені в морозильному відділенні, та функція лишається активною, поки не будуть досягнуті оптимальні умови замороження для забезпечення найкращої якості заморожування з мінімальним енергоспоживанням.

ПРИМІТКА:



На тривалість дії функції «6th Sense/Green Intelligence» впливає не лише обсяг продуктів, щойно завантажених у морозильне відділення, а й температура навколишнього середовища й обсяг продуктів, які вже зберігаються в морозильному відділенні. Тому тривалість дії функції може дещо відрізнятись, але це не є похибкою.

⏸ УВІМКНЕНО/ОЧІКУВАННЯ

Ця функція активує режими «Увімкнено/очікування» у морозильному відділенні. Щоб перевести прилад у режим очікування, натисніть і утримуйте протягом 3 секунд кнопку «On/Stand-by» ⏸. Коли прилад перебуває в режимі очікування, освітлення в холодильному відділенні не працює. Пам'ятайте, що електроживлення приладу при цьому не вимикається. Щоб скасувати режим очікування, просто натисніть і утримуйте протягом 3 секунд кнопку «On/Stand-By» ⏸.

ПОПЕРЕДЖЕННЯ ПРО ЗНЕСТРУМЛЕННЯ

Якщо стався збій в електромережі, після відновлення електропостачання прилад автоматично стежитиме за температурою в морозильному відділенні.

Якщо температура у морозильному відділенні піднімається вище рівня замерзання, засвітиться індикатор знеструмлення , почне блимати індикатор попередження  та звучатиме відповідний характерний звук, доки не буде відновлено електропостачання. Щоб скинути сигнал попередження, лише натисніть один раз кнопку «Вимкнути попередження» .



Якщо ввімкнулося попередження про знеструмлення, рекомендовано виконати дії, описані нижче:

- Якщо в морозильному відділенні розморозилися продукти харчування та при цьому вони залишаються холодними, їх потрібно спожити протягом наступних 24 годин.
- Якщо продукти в морозильному відділенні заморожені, це означає, що вони відтанули, а потім повторно заморозилися після відновлення електропостачання, що негативно впливає на їх смак, якість і поживну цінність, а також може становити небезпеку для здоров'я. Рекомендовано не споживати такі продукти, а викинути весь вміст морозильного відділення. Попередження про знеструмлення допомагає користувачу визначити якість продуктів харчування в разі збою електропостачання приладу. Система не надає гарантії щодо якості продуктів або безпечності їх споживання. Споживачі мають на власний розсуд оцінювати якість продуктів у морозильному відділенні.

ПОПЕРЕДЖЕННЯ ПРО ТЕМПЕРАТУРУ



Лунає звуковий сигнал і блимає індикатор температури (°C). Випадки активації сигналу:

- після тривалого простою прилад підключено до електромережі;
- у морозильному відділенні спостерігається занадто висока температура;
- кількість продуктів, завантажених у морозильник, перевищує кількість, указану в таблиці з технічними даними;
- дверцята морозильного відділення були залишені відчиненими протягом тривалого часу;





Щоб вимкнути гучність сигналу попередження, натисніть один раз кнопку «Вимкнути попередження» . Індикатор установленої температури (°C) перестане блимати та відтвориться вибране налаштування, а індикатор попередження  автоматично згасне, щойно температура в морозильному відділенні сягне -10°C.



ПРИМІТКА: Аварійний сигнал температури може навіть активуватися, якщо дверцята залишаються відкритими протягом тривалого часу або після того, як свіжі продукти покладено до морозильної камери; Це тимчасове підвищення температури не впливає на чудове зберігання вже заморожених продуктів.

ПОПЕРЕДЖЕННЯ ПРО ВІДКРИТІ ДВЕРЦЯТА

Засвічується та починає блимати значок попередження  і лунає звуковий сигнал. Якщо дверцята залишаються відкритими протягом більше 2 хвилин, активується сигнал попередження. Щоб вимкнути сигнал попередження про відкриті дверцята, закрийте дверцята або один раз натисніть кнопку «Вимкнути попередження» .

БЛОКУВАННЯ КНОПОК

Ця функція запобігає ненавмисній зміні будь-ким налаштувань або вимиканню приладу. Щоб заблокувати кнопки, натисніть та утримуйте кнопку «Вимкнути попередження»  протягом 3 секунд, поки на дисплеї не з'явиться індикатор блокування кнопок , а звуковий сигнал підтвердить вибір функції. Через 3 секунди індикатор  згасне. Коли ця функція увімкнена, натискання інших кнопок (крім кнопки «Вимкнути попередження») активує звуковий сигнал, а на дисплеї буде блимати індикатор блокування кнопок . Коли функцію блокування кнопок активовано, будь-яке попередження можна вимкнути.

Щоб розблокувати кнопки, виконуйте ту ж саму процедуру, поки на дисплеї не з'явиться індикатор блокування кнопок , а звуковий сигнал підтвердить, що функцію вимкнено. Через 1 секунду індикатор  згасне.

* SHOCK FREEZE (ШОКОВЕ ЗАМОРОЖУВАННЯ)

Відділення «Shock Freeze» розроблено для швидкого заморожування свіжих продуктів вагою до 2 кг. Надзвичайно швидко функція «Shock Freeze» сприяє зменшенню формування кристаликів льоду, що утворюються всередині продуктів харчування під час їх заморожування. Це надає розмороженим продуктам кращої харчової якості перед споживанням. Коли функція «Shock Freeze» неактивна, морозильне відділення можна використовувати для звичайного заморожування продуктів або зберігання попередньо заморожених продуктів.

ПРИМІТКА: Якщо активовано функцію «Shock Freeze», може лунати схожий на гудіння звук. Це є нормальним явищем, спричиненим потоком повітря, завдяки якому забезпечується оптимальне розповсюдження холодного повітря всередині відділення.

Активація та вимкнення функції «Shock Freeze»:

1. Переконайтеся, що востаннє функцію «Shock Freeze» було активовано принаймні 12 годин тому (якщо її взагалі було активовано). Функцію рекомендовано активувати не частіше одного разу кожні 12 годин.
2. Переконайтеся, що не активовано функцію «Швидке заморожування»: Функції «Shock Freeze» і «Швидке заморожування» не можна використовувати одночасно.
3. Спорожніть відділення «Shock Freeze».
4. Натисніть на панелі керування кнопку , щоб активувати функцію «Shock Freeze»: Засвітиться

відповідний значок і ввімкнуться вентилятори, розташовані в нижній частині відділення, завдяки чому збільшиться постачання холодного повітря й активніше розпочнеться процес заморожування.

5. Розмістіть продукти для заморожування в морозильному відділенні за декілька сантиметрів (мін. 2 см) від вентиляторів у нижній частині відділення, щоб забезпечити нормальну циркуляцію холодного повітря.
6. Щоб досягти максимальної швидкості заморожування, рекомендуємо не вимикати функцію «Shock Freeze», доки її не буде вимкнено автоматично, та не відкривати дверцята морозильного відділення.
7. Функцію «Shock Freeze» буде автоматично вимкнено через 4–5 годин після її активації: згасне індикатор ✱ і буде припинено роботу вентиляторів.
За потреби функцію «Shock Freeze» можна вимкнути в будь-який час – для цього натисніть на панелі керування кнопку ✱ : Згасне індикатор ✱ і буде припинено роботу вентиляторів.

Увага:

- **Несумісність із функцією «Швидке заморожування»**

Щоб забезпечити оптимальну роботу приладу, не використовуйте одночасно функцію «Shock Freeze» і функцію «Швидке заморожування». Тому, якщо активовано функцію «Швидке заморожування», вимкніть її, перш ніж активувати функцію «Shock Freeze» (і навпаки).

- **Якщо вентилятори морозильного відділення з функцією шокового заморожування Shock Freeze не запускаються**

Після того, як функція "Shock Freeze" була активована, може статися так, що індикатор ✱ засвітиться належним чином, проте вентилятори не почнуть працювати. Це є нормальним явищем, яке свідчить про те, що процес розморожування морозильного відділення й досі триває. По завершенню процесу розморожування (максимальна тривалість: 1,5 год) автоматично розпочнеться робота вентиляторів і розпочнеться процес «Shock Freeze».

- **Якщо індикатор ✱ не починає світитися.** Якщо після натискання кнопки ✱ засвічується значок ✱ : напевно, кнопка ✱ утримувалася натиснутою протягом надто тривалого часу. Щоб активувати функцію шокового заморожування "Shock Freeze", короткочасно натисніть кнопку ✱ , не утримуючи її довше ніж 1 секунду.

🔔 ШВИДКЕ ЗАМОРОЖУВАННЯ

Обсяг свіжих продуктів (у кг), які можна заморозити протягом 24 годин, зазначено на таблиці з технічними даними приладу.

Щоб забезпечити оптимальну роботу приладу, за 24 години до завантаження свіжих продуктів

у морозильне відділення натисніть і утримуйте протягом 3 секунд кнопку «Shock Freeze»/«Швидке заморожування» ✱ (доки не засвітиться індикатор функції швидкого заморожування 🔄), як зазначено в КОРОТКОМУ ПОСІБНИКУ З ПОЧАТКУ РОБОТИ.

Після вміщення свіжого продукту до морозильника, 24 години у режимі «Швидке заморожування» як правило достатньо; Функція «Швидке заморожування» вимикається автоматично після приблизно 50 годин роботи.

Увага! У разі заморожування невеликих обсягів продуктів ви можете вимкнути функцію швидкого заморожування через декілька годин, щоб зменшити споживання електроенергії.

- **Несумісність з функцією шокового заморожування "Shock Freeze"**

Щоб забезпечити оптимальну роботу приладу, не використовуйте одночасно функцію «Shock Freeze» і функцію «Швидке заморожування». Тому, якщо активовано функцію «Швидке заморожування», вимкніть її, перш ніж активувати функцію «Shock Freeze» (і навпаки).

🌙 ФУНКЦІЯ ECO NIGHT (НІЧНИЙ ТАРИФ НА ЕЛЕКТРОЕНЕРГІЮ)

Завдяки функції «Eco Night» споживання електроенергії приладом можна призначити на час зменшеної тарифікації (зазвичай, нічна пора), коли електроенергія постачається швидше та коштує менше, ніж протягом денного періоду (лише для країн, у яких діє багатотарифна система. Зверніться до своєї місцевої компанії з електропостачання, щоб дізнатися докладнішу інформацію). Щоб активувати функцію, натисніть кнопку 🌙 у час початку дії знижених тарифів (залежно від особливостей плану тарифікації). Наприклад, якщо знижений тариф на електроенергію набуває чинності о 20:00, з настанням цього часу натисніть кнопку 🌙. Функцію активовано, коли світиться індикатор «Eco Night» 🌙. Після активації функції прилад автоматично налаштовує споживання електроенергії відповідно до вибраного часу доби, наприклад зменшує споживання електроенергії під час денного періоду порівняно з нічним.

ВАЖЛИВО: Щоб забезпечити нормальну роботу приладу, функція має бути активована протягом усієї доби. Функція діє, доки її не вимкнено (або доки її автоматично не вимкнено в разі збою в електромережі або вимкнення приладу). Щоб вимкнути функцію, знову натисніть кнопку 🌙. Якщо індикатор «Eco Night» 🌙 не світиться, це означає, що функцію неактивно.

Примітка: Оголошене споживання електроенергії приладом пов'язане з роботою приладу, коли вимкнено функцію «Eco Night».

АВТОМАТИЧНЕ РОЗМОРОЖУВАННЯ

Цей продукт розроблено з можливістю автоматичного розморожування залежно від умов використання та вологості навколишнього середовища.

ЗБЕРІГАННЯ ЇЖИ У ПРИЛАДІ

ПОРАДИ ЩОДО ЗБЕРІГАННЯ ТА ЗАМОРОЖУВАННЯ СВІЖИХ ПРОДУКТІВ

- Перед заморожуванням свіжих продуктів загортайте їх у такі упаковки: алюмінієву фольгу, харчову плівку, поліетиленові пакети, що не пропускають повітря та воду, поліетиленові контейнери з кришками або контейнери морозильного відділення, призначені для заморожування свіжих продуктів.
- Щоб отримати високоякісні заморожені продукти, використовуйте лише свіжі, дозрілі та якісні продукти.
- Щоб зберегти всі харчові властивості, консистенцію, колір і смак свіжих овочів і фруктів, їх потрібно заморожувати якнайшвидше після збирання.

Деякі види м'яса, наприклад дичину, перед заморожуванням слід на певний час підвісити, щоб висушити.

ПРИМІТКА:

- Завжди дайте гарячій їжі вихолонуть, перш покласти її до морозильного відділення.
- Повністю або частково розморожені продукти потрібно негайно спожити. Повторно не заморожуйте розталі неприготовані продукти. Після приготування розталих продуктів їх можна знову заморозити.

Не заморожуйте розморожені продукти повторно.

Використання пакетів з льодом

Пакети з льодом забезпечують зберігання продуктів харчування у випадку збою в електромережі. З метою кращого використання розмістіть пакети з льодом над продуктами, що зберігаються у верхній частині відділення

Класифікація заморожених продуктів

Покладіть заморожені продукти до морозильного відділення і класифікуйте їх; На пакетах слід вказувати дату зберігання, щоб використати продукти до закінчення терміну придатності.

Поради щодо зберігання заморожених продуктів

Купуючи заморожені продукти, дотримуйтеся наведених нижче вказівок:

- Перевіряйте, чи не пошкоджено упаковку (заморожені продукти можуть зіпсуватися у пошкодженій упаковці). Якщо упаковка здута або має вологі ділянки, можливо, через погані умови зберігання продукти в упаковці почали розморожуватися.
- Роблячи покупки, заморожені продукти купуйте в останню чергу та переносьте в теплоізоляційній сумці.
- Після повернення додому негайно помістіть заморожені продукти в морозильне відділення.
- Якщо продукти навіть частково розморозилися, не заморожуйте їх повторно. Такі продукти потрібно спожити протягом однієї доби.

- Уникайте або зводьте до мінімуму змінення температури. Уживайте продукт протягом періоду його найкращої якості, термін завершення якого вказано на упаковці.
- Завжди дотримуйтеся умов зберігання продуктів, зазначених на упаковці.

Важливо:

У таблиці поряд вказано рекомендований максимальний час зберігання заморожених продуктів.

Вказана продуктивність відноситься до функціонування приладу без пакетів з льодом, за винятком часу виходу на робочий режим.

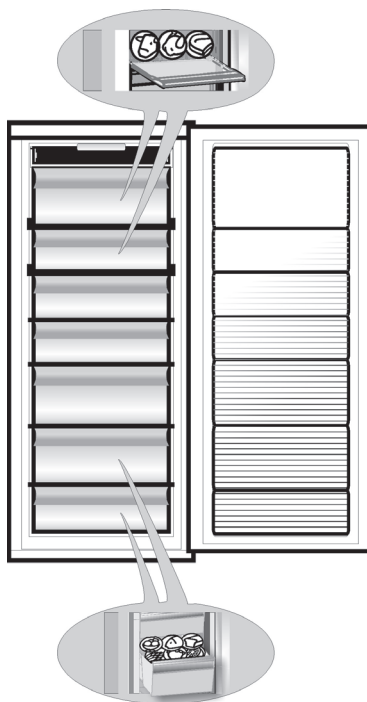

МІСЯЦІВ	ПРОДУКТИ ХАРЧУВАННЯ
1-3	
4-7	
8-12	

ЛОТОК ДЛЯ ЛЬОДУ, ЩО ПЕРЕВЕРТАЄТЬСЯ* «TWIST ICE MAKER*»

ПРИГОТУВАННЯ КУБИКІВ ЛЬОДУ

Можна вийняти повний лоток для льоду, що перевертається, Twist Ice Maker (натисніть і утримуйте лівий важіль (1), рухаючи лоток у напрямку до себе (2)) або можна витягнути лише форму для кубиків льоду (3), рухаючи її в напрямку до себе.

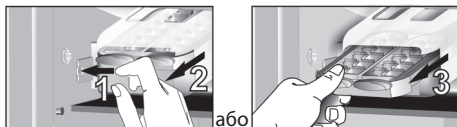

Заповнювати питною водою (максимальний рівень = 2/3 всієї форми).

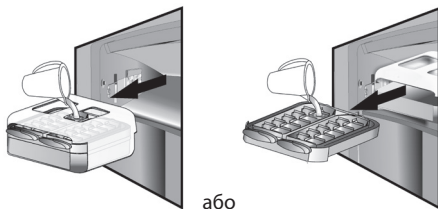

Поставте лоток для льоду, що перевертається Twist Ice Maker, в морозильну камеру або вставте форму для кубиків льоду в лоток Twist Ice Maker. Будьте обережними, щоб не розхлюпати воду.



Зачекайте, доки сформуються кубики льоду (рекомендований час очікування, коли активовано функцію «Швидке заморожування», – 4 год).

ПРИМІТКА: Лоток для льоду Twist Ice Maker можна виймати. Його можна горизонтально розміщувати в будь-якій частині морозильного відділення або виймати, коли немає потреби у приготуванні кубиків льоду.

ВИТЯГУВАННЯ КУБИКІВ ЛЬОДУ

1. Переконайтеся, що кошик для зберігання розташовано під формою для кубиків льоду. У протилежному випадку вставте цей кошик.
2. Поверніть за годинниковою стрілкою один із важелів на лотку. Кубики льоду впадуть у кошик для зберігання.



3. За потреби виконайте дії на кроці 2 для іншої половини лотка. Ви можете робити кубики льоду (див. розділ "ЯК ЗРОБИТИ КУБИКИ ЛЬОДУ") і зберігати їх у відповідному кошику і витягувати їх у напрямку до себе.
4. Щоб витягнути кубики льоду, злегка підніміть кошик для зберігання та потягніть його в напрямку до себе.

ПРИМІТКА: За потреби можна повністю вийняти лоток для льоду Twist Ice Maker з морозильного відділення, щоб дістати кубики льоду в інший зручний спосіб (наприклад, поставивши лоток безпосередньо на стіл).

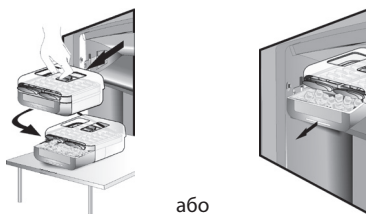

*Доступно в окремих моделях.

РЕКОМЕНДАЦІЇ НА ВИПАДОК НЕВИКОРИСТАННЯ ПРИЛАДУ

Коротка відпустка

Немає необхідності від'єднувати прилад від електромережі, якщо ви будете відсутні менше ніж три тижні. Використовуйте їжу, що швидко псується, заморозуйте інші продукти.

Довга відпустка

Вийміть усі продукти, якщо ви їдете на три тижні або більше.

1. Спорожніть форму для кубиків льоду.

За допомогою скотчу прикріпіть дерев'яні або пластмасові клини до верхньої частини обох дверей та залиште двері відкритими, щоб достатня кількість повітря циркулювала по обох відділеннях. Це запобігає виникненню запаху та плісняви.

Переїзд

1. Вийміть усі внутрішні частини холодильника.
2. Добре обгорніть частини холодильника папером та зафіксуйте їх за допомогою клейкої стрічки так, щоб вони не стукались одна об одну та не загубилися.
3. Закрутіть ніжки регульованої висоти, щоб вони не торкалися опорної поверхні.
4. Закрийте обидві двері та зафіксуйте їх за допомогою клейкої стрічки, а також за допомогою клейкої стрічки прикріпіть кабель живлення до приладу.

Збій в електромережі

У разі виникнення збою в електромережі зателефонуйте до місцевої компанії, що постачає електроенергію, та запитайте, коли буде відновлено постачання електроенергії.

Примітка: Зверніть увагу, що повністю заповнений харчами холодильник підтримуватиме низьку температуру довше, ніж частково заповнений холодильник.

Якщо на продуктах спостерігаються кристалики льоду, це означає, що вони все ще заморожені, але їхні смакові властивості та запах може бути втрачено.

Якщо стан продуктів харчування незадовільний, їх краще викинути.

Якщо збій в електромережі триває до 24 годин, виконайте наведені нижче дії.

1. Не відкривайте обидві двері приладу. Це забезпечить підтримання низької температури в холодильнику протягом тривалішого часу.

Якщо збій в електромережі триває понад 24 години, виконайте наведені нижче дії.

1. Перекладіть продукти харчування з морозильного відділення до переносного холодильника. Якщо цю дію неможливо виконати та якщо відсутні штучні пакети з льодом, у першу чергу потрібно сложити ті продукти харчування, що швидко псуються.
2. Спорожніть форму для кубиків льоду.

ПОРАДИ ЩОДО ЕНЕРГОЗБЕРЕЖЕННЯ

- Установлюйте прилад у кімнаті з хорошою вентиляцією та незначною вологістю повітря подалі від джерела теплової енергії (наприклад, радіатора, кухонної плити тощо) та в місцях, куди не потрапляє пряме сонячне проміння. За потреби використовуйте ізоляційну пластину.
- Щоб забезпечити належну вентиляцію, потурбуйтеся, щоб між бічними та верхньою стінками приладу залишився певний вільний простір. Відстань між задньою стінкою приладу та стіною позаду неї має становити понад 50 мм. Якщо відстань буде меншою, збільшиться рівень споживання енергії приладом.
- Недостатня вентиляція задньої стінки приладу спричиняє більше споживання енергії та зменшує охолоджувальні властивості приладу.
- На температуру всередині приладу може вплинути температура навколишнього середовища, частота відкривання дверцят, а також розташування приладу. Установлюючи температуру, слід звертати увагу на ці фактори.
- Не ставте теплі напої та їжу в холодильник – спочатку дайте їм охолонути.
- Не закривайте продуктами вентилятор.
- Поклавши продукти всередину, переконайтеся, що дверцят зачищено належним чином (особливо дверцят камери морозильної камери).
- Уникайте зайвого відкривання дверцят холодильника.
- Заморожені продукти розморозуйте в холодильному відділенні. Низька температура заморожених продуктів поширюється на продукти в холодильному відділенні, охолоджуючи їх.
- Такі спеціальні відділення, як відділення для свіжих продуктів, камера з нульовою температурою тощо, можна вилучити з холодильника, якщо вони не використовуються.
- Розташування полицок у холодильнику не впливає на рівень споживання енергії. На полицях слід так розташовувати продукти, щоб забезпечити належну циркуляцію повітря (продукти не мають торкатися один одного, а між задньою стінкою холодильника та продуктами має бути певна відстань).
- Якщо потрібно розширити простір для зберігання заморожених продуктів, можна вийняти відкидну полицю та/або кошик (відповідно до характеристики продукту). Споживання енергії при цьому залишиться незмінним.
- Потрібно регулярно мити холодильник, особливо батарею, розташовану на задній стінці приладу.
- Пошкоджену або діряву прокладку потрібно якнайшвидше замінити.

ОБСЛУГОВУВАННЯ Й ОЧИЩЕННЯ

Перш ніж виконувати чищення або технічне обслуговування, від'єднайте прилад від електромережі або витягніть вилку з розетки. Періодично мийте прилад за допомогою ганчірки та розчину теплої води з нейтральним миючим засобом (особливо, якщо мова йде про внутрішні частини холодильника). Ніколи не використовуйте очисні засоби або абразивні миючі засоби. Ніколи не використовуйте займісті рідини для миття холодильника. Випари можуть спричинити пожежу або вибух. Зовнішню поверхню приладу й ущільнювач для дверцят очистьте за допомогою вологої ганчірки, а потім витріть сухою. Забороняється застосовувати пароочисники. Очистіть конденсатор холодильника (задня частина приладу), використовуючи пилосос, як вказано далі: вийміть передній цоколь та очистіть конденсатор.

Важливо:

- Кнопки та дисплей панелі керування не можна протирати рідинами, які містять спирт, а лише сухою ганчіркою.
- Труби системи охолодження розташовані поблизу піддону для збору розмороженого льоду та можуть нагріватися. Періодично чистіть ці труби за допомогою пилососа.
- Щоб вийняти або вставити скляну полицю, підніміть передню частину полиці, щоб не зачепити пробку.

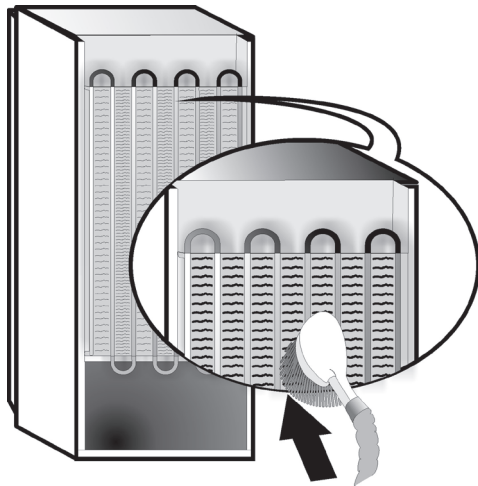

СИСТЕМА ОСВІТЛЕННЯ ЗІ СВІТЛОДІЮДНИМИ ІНДИКАТОРАМИ*

Освітлення морозильного відділення здійснюється за допомогою світлодіодних індикаторів, що не лише сприяє кращому освітленню, а й заощаджує споживання електроенергії. Якщо система світлодіодного освітлення не працює, зверніться до центру обслуговування клієнтів, щоб вам її замінили.

*Наявні в окремих моделях

ПОСІБНИК З УСУНЕННЯ НЕСПРАВНОСТЕЙ

Перш ніж звертатися в Центр післяпродажного обслуговування ...



Проблеми з ефективністю роботи приладу можуть бути часто спричинені незначними неполадками, які можна виправити самостійно та без використання додаткових інструментів.

<p>Звук, що лунає під час роботи приладу, – це нормальне явище, адже прилад має певну кількість вентиляторів і двигунів, що автоматично вмикаються та вимикаються.</p> <p>Способи зменшення гучності деяких звуків, що лунають під час роботи приладу:</p> <ul style="list-style-type: none">- Підніміть прилад і встановіть його на рівній поверхні.- Не встановлюйте прилад надто близько до навколишніх меблів.- Перевірте, чи правильно встановлено компоненти всередині приладу.- Перевірте, чи пляшки та контейнери не контактують один з одним.	<p>Деякі звуки, що можуть лунати під час функціонування приладу:</p> <p>Шипіння під час першого ввімкнення приладу або ввімкнення після тривалого періоду простою.</p> <p>Звук булькотіння, коли рідкий холодильний агент надходить у труби холодильника.</p> <p>Дзижчання, коли починає працювати водопровідний вентиль і вентилятор.</p> <p>Трищання, коли розпочинає роботу компресор або коли готовий лід падає в лоток для льоду. Коли вмикається або вимикається компресор, чутно різке клацання.</p>
<p>Прилад не працює:</p>	<ul style="list-style-type: none">• Чи вставлено шнур живлення в розетку з відповідною напругою?• Чи перевірено справність захисних пристроїв і запобіжників електричної системи будинку?
<p>Піддон для збору розмороженого льоду містить воду:</p>	<ul style="list-style-type: none">• Це нормальне явище у спекотну або вологу погоду. Піддон може навіть бути наполовину заповненим. Переконайтеся, що тала вода не виллється з піддону.
<p>Нагріваються краї основної частини приладу, що контактують з ущільнювачем для дверцят:</p>	<ul style="list-style-type: none">• Це явище є нормальним в умовах спекотної погоди або під час роботи компресора.
<p>Не працює освітлення:</p>	<ul style="list-style-type: none">• Чи перевірено справність захисних пристроїв і запобіжників електричної системи будинку?• Чи вставлено шнур живлення в розетку з відповідною напругою?• Чи не перегоріла лампочка?
<p>Двигун тривалий час перебуває в роботі:</p>	<ul style="list-style-type: none">• Чи не забився конденсатор (задня частина приладу) через пил і порох?• Чи надійно зачинено дверцята?• Чи приладнано ущільнювачі для дверцят належним чином?• Зазвичай двигун працює довше, якщо надворі або в кімнаті спекотно.• Якщо дверцята приладу залишити відчиненими протягом тривалого часу або якщо зберігається значний обсяг продуктів харчування, двигун працюватиме довше, щоб установити низьку температуру всередині приладу.• На тривалість роботи двигуна можуть впливати різні чинники: частота відкривання дверцят, обсяг продуктів харчування, що зберігаються, температура у приміщенні, налаштування параметрів температури.

Зависока температура всередині приладу:	<ul style="list-style-type: none"> • Налаштування приладу встановлено правильно? • До приладу добавлено великий обсяг продуктів харчування? • Не відкривайте занадто часто дверцята приладу, якщо в цьому немає нагальної потреби. • Перевірте, щоб дверцята були надійно зачинені. • Переконайтеся, що вентиляційні отвори для циркуляції повітря у відділенні не заблоковані, адже це може перешкодити циркуляції холодного повітря.
Якщо накопичується волога:	<ul style="list-style-type: none"> • Переконайтеся, що вентиляційні отвори для циркуляції повітря у відділенні не заблоковані, адже це може перешкодити циркуляції повітря. • Переконайтеся, що їжа запакована належним чином. Висушіть контейнери з їжею перед тим, як класти їх до приладу. • Не відкривайте занадто часто дверцята приладу, якщо в цьому немає нагальної потреби. Якщо дверцята відкриті, волога з кімнати потрапляє до приладу. Чим частіше відкриваються дверцята, тим швидше накопичується волога, особливо, якщо сама кімната має підвищену вологість. • Якщо в кімнаті дуже висока вологість, то це нормальне явище, коли в холодильнику накопичується волога.
Дверцята приладу погано відчиняються та зачиняються:	<ul style="list-style-type: none"> • Перевірте, чи не блокують продукти харчування дверцята приладу. • Переконайтеся, що внутрішні частини приладу та лоток для льоду розташовано правильно. • Перевірте, чи ущільнювач для дверцят не брудний і не липкий. • Переконайтеся, що прилад установлено надійно.

Попереджувальні сповіщення про несправність

У разі виникнення попереджувальних сповіщень про несправність на дисплеї відобразатимуться певні цифри й інформація (наприклад, Помилка 1, Помилка 2 тощо). У такому випадку зверніться до Центру післяпродажного обслуговування та назвіть код попереджувального сповіщення. У разі виникнення несправності лунають попереджувальні звукові сигнали, засвічується значок попередження, а на цифровому дисплеї відповідно до коду помилки (наведено нижче) блимає літера «F»:

Код помилки	Візуалізація	
Помилка 2	Літера «F» блимає 2 рази з інтервалом у 0,5 с та згасає на 5 секунд. Процес повторюється.	 x2
Помилка 3	Літера «F» блимає 3 рази з інтервалом у 0,5 с та згасає на 5 секунд. Процес повторюється.	 x3
Помилка 6	Літера «F» блимає 6 разів з інтервалом у 0,5 с та згасає на 5 секунд. Процес повторюється.	 x6

ЦЕНТР ПІСЛЯПРОДАЖНОГО ОБСЛУГОВУВАННЯ

Перш ніж звертатися в Центр післяпродажного обслуговування, виконайте дії нижче:

Вимкніть і ввімкніть прилад та перевірте, чи не зникла проблема. Якщо проблема не зникла, від'єднайте прилад від джерела живлення та зачекайте одну годину, перш ніж знову його вмикати.

Якщо після виконання вказівок «Посібника з усунення несправностей» і вимкнення та повторного ввімкнення приладу проблема не зникла, зверніться до Центру післяпродажного обслуговування та опишіть несправність.

Потрібно надати таку інформацію:

- серійний номер моделі та приладу (указано на табличці з технічними даними),
- тип проблеми,

- сервісний номер (номер, указаний після слова «SERVICE» (ОБСЛУГОВУВАННЯ) на табличці з паспортними даними, розташованій усередині приладу),
- повна поштова адреса;
- номер телефону й код країни/регіону.

SERVICE 0000 000 00000



Примітка:

Напрямок відкривання дверцят можна змінити. Гарантія не поширюється на цю дію, якщо її виконують працівники Центру післяпродажного обслуговування.

ЕЛЕКТРИЧНИЙ РОЗ'ЄМ ЛИШЕ ДЛЯ ВЕЛИКОБРИТАНІЇ ТА ІРЛАНДІЇ

Увага! Цей прилад необхідно заземлити.

Заміна запобіжника

Якщо силовий кабель приладу оснащено вилкою з запобіжником типу BS 1363A на 13 ампер, щоб замінити запобіжник у вилці такого типу, використовуйте запобіжник із маркуванням ASTA, схвалений для використання із запобіжниками типу BS 1362. Виконайте наведені нижче дії:

1. Зніміть кришку запобіжника (A) та вийміть запобіжник (B).
2. Вставте новий запобіжник на 13 ампер у кришку запобіжника.
3. Вставте обидві деталі у вилку.

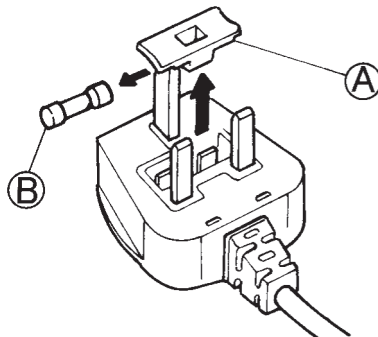

Важливо:

Після заміни запобіжника кришку запобіжника слід поставити на місце. Якщо кришка запобіжника загубилася, забороняється користуватися штепсельною вилкою, доки не буде здійснено правильну заміну.

Правильну заміну можна визначити за кольоровою вставкою або кольоровим тисненням на словах в основі штепсельноївилки.

Запасні кришки для запобіжників можна придбати в місцевому магазині електротоварів.

Тільки для Республіки Ірландія

Інформація, надана для користувачів у Великобританії, найчастіше буде актуальною. Однак також може використовуватися третій тип штепсельноївилки та розетки: 2-контактна з боковим заземлювальним контактом.

Розетка / штепсельна вилка (інформація дійсна для обох країн)

Якщо штепсельна вилка приладу не відповідає типу розетки, зверніться в Центр післяпродажного обслуговування, щоб отримати подальші інструкції. Не намагайтеся самостійно замінити штепсельну вилку. Цю операцію має виконувати кваліфікований фахівець, дотримуючись при цьому інструкцій виробника та чинних стандартів техніки безпеки.

5019 600 00175/B

DE GB FR NL ES PT IT GR SE NO
DK FI PL CZ SK HU RU BG RO UA

